

DEWALT®

E

ES

F

PT

DW0802 DIY Tile Laser

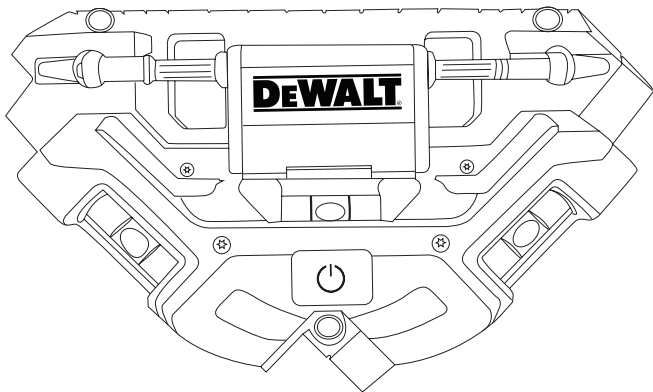

www.DEWALT.com

Please read these instructions before operating the product.



Figures

(A)

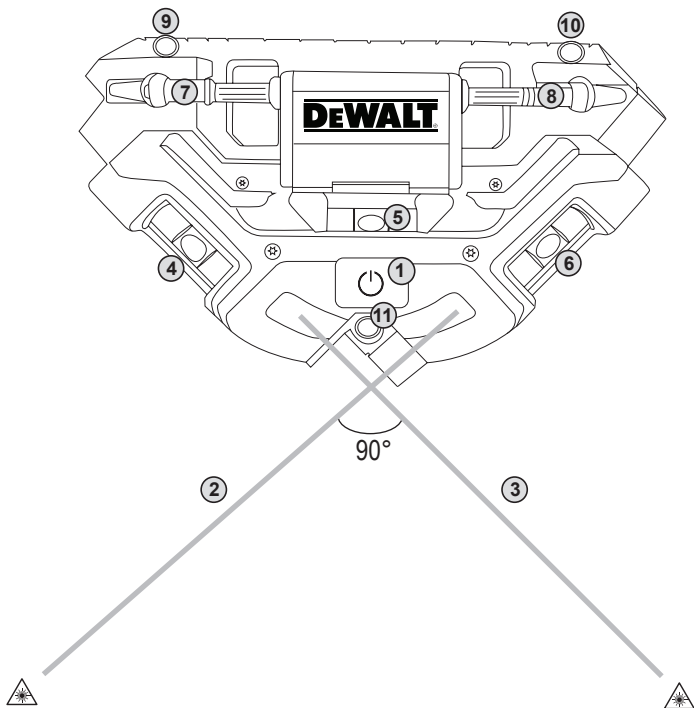

B

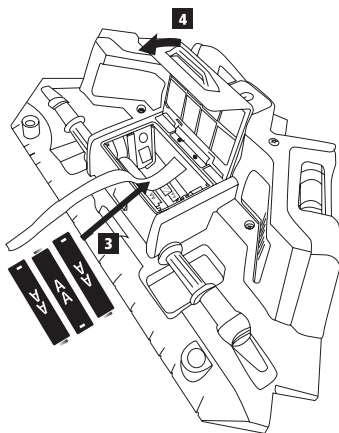
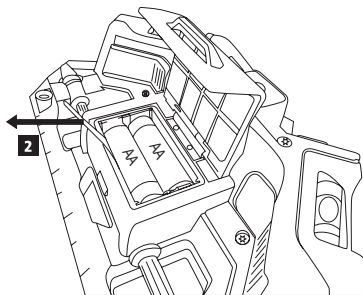
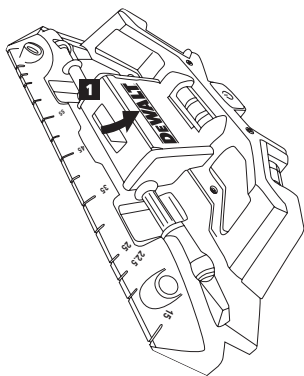

Figures

©

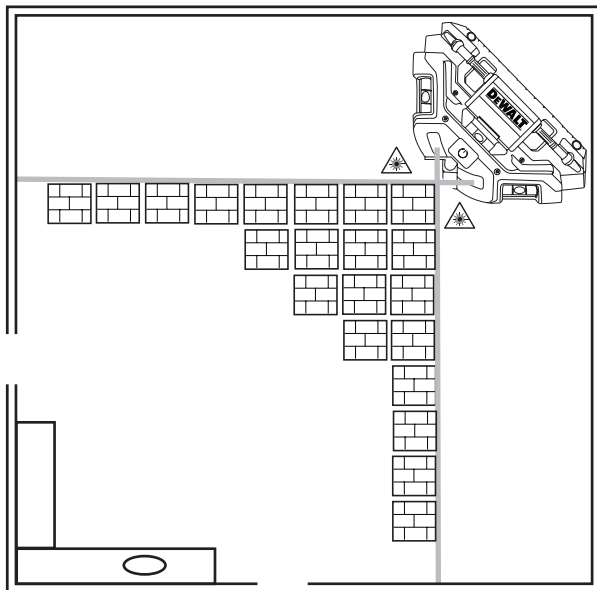

D

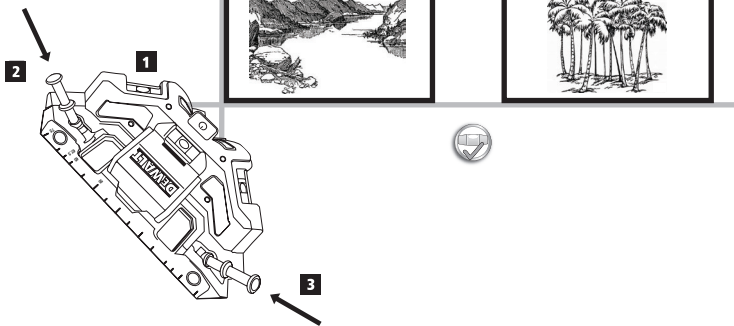

E

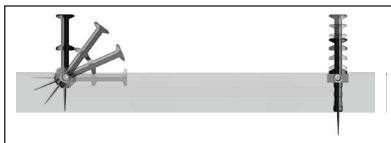

Contents

- Laser Information
- User Safety
- Battery Safety
- Installing New AA Batteries
- Using the Tool
- Maintenance
- Troubleshooting
- Service and Repairs
- Specifications

Laser Information

The DW0802 DIY Tile laser is a Class 2 laser tool that is used to display 2 laser lines at 90° to help you place tile and other materials in straight, square patterns. You can attach the tool to a horizontal or vertical surface using its pins. Use its 3 level vials at 0°, 45°, and 90° in vertical applications to create level lines on walls.

Supplier's Declaration of Conformity 47 CFR § 2.1077 Compliance Information

Unique Identifier: DW0802

Responsible Party – U.S. Contact Information

DEWALT

701 East Joppa Road
Towson, Maryland 21286
www.DEWALT.com

FCC Statement

This equipment has been tested and found to comply with the limits for a Class B digital device, pursuant to part 15 of the FCC Rules. These limits are designed to provide reasonable protection against harmful interference in a residential installation. This equipment generates, uses and can radiate radio frequency energy and, if not installed and used in accordance with the instructions, may cause harmful interference to radio communications. However, there is no guarantee that interference will not occur in a particular installation. If this equipment does cause harmful

interference to radio or television reception, which can be determined by turning the equipment off and on, the user is encouraged to try to correct the interference by one or more of the following measures:

- Reorient or relocate the receiving antenna.
- Increase the separation between the equipment and receiver.
- Connect the equipment into an outlet on a different circuit (not the circuit to which the receiver is connected).
- Consult the dealer or an experienced radio/TV technician for help.

Canada, Industry Canada (IC) Notices

This Device complies with Industry Canada License-exempt RSS standard(s). Operation is subject to the following two conditions: 1) this device may not cause interference, and 2) this device must accept any interference, including interference that may cause undesired operation of the device.

Under Industry Canada regulations, this radio transmitter may only operate using an antenna of a type and maximum (or lesser) gain approved for the transmitter by Industry Canada. To reduce potential radio interference to other users, the antenna type and its gain should be so chosen that the equivalent isotropically radiated power (e.i.r.p.) is not more than that necessary for successful communication.

READ ALL INSTRUCTIONS

User Safety

Safety Guidelines

The definitions below describe the level of severity for each signal word. Please read the manual and pay attention to these symbols.



DANGER: Indicates an imminently hazardous situation which, if not avoided, will result in death or serious injury.

 **WARNING:** Indicates a potentially hazardous situation which, if not avoided, could result in death or serious injury.

 **CAUTION:** Indicates a potentially hazardous situation which, if not avoided, may result in minor or moderate injury.

NOTICE: Indicates a practice not related to personal injury which, if not avoided, may result in property damage.

If you have any questions or comments about this or any DeWALT® tool, go to www.DEWALT.com.

 **WARNING:**
Read and understand all instructions.
Failure to follow the warnings and instructions in this manual may result in electric shock, fire, and/or serious personal injury.

SAVE THESE INSTRUCTIONS

 **WARNING:**
Laser Radiation Exposure. Do not disassemble or modify the tool. There are no user serviceable parts inside. Serious eye injury could result.

 **WARNING:**
Hazardous Radiation. Use of controls or adjustments, or performance of procedures, other than those specified herein may result in hazardous radiation exposure.

The label on your tool may include the following symbols.

Symbol	Meaning
V	Volts
mW	Milliwatts
	Laser Warning
nm	Wavelength in nanometers
2	Class 2 Laser

Warning Labels

For your convenience and safety, the following labels are on your tool.



WARNING: To reduce the risk of injury, user must read instruction manual.



WARNING: LASER RADIATION. DO NOT STARE INTO BEAM. Class 2 Laser Product.



- Do not operate the tool in explosive atmospheres, such as in the presence of flammable liquids, gases, or dust. Power tools create sparks which may ignite the dust or fumes.
- Store an idle tool out of reach of children and other untrained persons. Lasers are dangerous in the hands of untrained users.
- Tool service **MUST** be performed by qualified repair personnel. Service or maintenance performed by unqualified personnel may result in injury. To locate your nearest DeWALT service center go to www.DEWALT.com.
- Do not use optical tools such as a telescope or transit to view the laser beam. Serious eye injury could result.
- Do not place the tool in a position which may cause anyone to intentionally or unintentionally stare into the laser beam. Serious eye injury could result.
- Do not position the tool near a reflective surface which may reflect the laser beam toward anyone's eyes. Serious eye injury could result.

- **Turn the tool off when it is not in use.** Leaving the tool on increases the risk of staring into the laser beam.
- **Do not modify the tool in any way.** Modifying the tool may result in hazardous laser radiation exposure.
- **Do not operate the tool around children or allow children to operate the tool.** Serious eye injury may result.
- **Do not remove or deface warning labels.** If labels are removed, the user or others may inadvertently expose themselves to radiation.
- **Position the tool securely on a level surface.** If the tool falls, damage to the tool or serious injury could result.

Personal Safety

- Stay alert, watch what you are doing, and use common sense when operating the tool. Do not use the tool when you are tired or under the influence of drugs, alcohol, or medication. A moment of inattention while operating the tool may result in serious personal injury.
- Use personal protective equipment. Always wear eye protection. Depending on the work conditions, wearing protective equipment such as a dust mask, non-skid safety shoes, hard hat, and hearing protection will reduce personal injury.

Tool Use and Care

- Do not use the tool if the **Power button**  does not turn the tool off. Any tool that cannot be controlled with the power button is dangerous and must be repaired.
- Follow instructions in the **Maintenance** section of this manual. Use of unauthorized parts or failure to follow **Maintenance** instructions may create a risk of electric shock or injury.

Battery Safety







WARNING:

Batteries can explode, or leak, and can cause injury or fire. To reduce this risk:

- Carefully follow all instructions and warnings on the battery label and package.
- Always insert batteries correctly with regard to polarity (+ and -), as marked on the battery and the equipment.
- Do not short battery terminals.
- Do not charge disposable batteries.
- Do not mix old and new batteries. Replace all batteries at the same time with new batteries of the same brand and type.
- Remove dead batteries immediately and dispose of per local codes.
- Do not dispose of batteries in fire.
- Keep batteries out of reach of children.
- Remove batteries when the device is not in use.



Installing New AA Batteries

This tool is powered by 3 AA batteries. **Use of any other batteries may create a risk of fire.**

1. Lift up the handle on the battery compartment cover (Figure  ①).
2. Pull the black ribbon to loosen the batteries so you can easily remove them from the battery compartment (Figure  ②).
3. Over the black ribbon, insert three new, high-quality, name brand AA batteries, making sure to position the - and + ends of each battery as noted inside the battery compartment (Figure  ③).
4. Push the battery compartment cover down until it snaps in place (Figure  ④).

Using the Tool

Lining up Tiles on a Floor

1. Position the tool on the smooth, flat floor where you are ready to begin placing tiles.
2. Press the **Power** button  (Figure **A 1**) to display the horizontal and vertical laser lines.
3. Line up your tiles along the laser lines (Figure **C**).
4. Once you have placed all the tiles that will fit along the current laser lines, reposition the tool for the next tiles to be placed on the floor.
5. When you are finished using the tool, press the **Power** button  to turn off the laser lines.

Lining up Objects on a Wall

1. Position the tool on the smooth, flat wall where you are ready to place tiles, pictures, or other objects.
2. Press the **Power** button  (Figure **A 1**) to display the horizontal and vertical laser lines.
3. Use the Level Vials to make sure the horizontal laser line is level on the wall.
 - Use Level Vial **A 4** to level laser line **A 3** horizontally on the wall.
 - Use Level Vial **A 6** to level laser line **A 2** horizontally on the wall.
 - Use Level Vial **A 5** to correctly position the laser lines at a 45° angle on the wall.

4. Use the 2 connected push pins and/or the third push pin on the bottom of the tool to attach the tool to the wall. The pins can be pushed straight in or at an angle into the wall (Figure **E**).
 - To use the **2 connected push pins** on the top of the tool, lift them up and then push them into the wall (Figure **D 2** and **D 3**).
 - To use the **third push pin** on the bottom of the tool, pull it up and out of the tool. Then push it through any of the 3 outer holes (Figure **A 9-11**).
5. Line up your objects on the wall.
6. If you need to place more objects on the wall, remove the pins and reposition the tool on the wall as you did before.
7. When you are finished using the tool, press the **Power** button  to turn off the laser lines.

Maintenance

- When the tool is not in use, clean the exterior parts with a damp cloth, wipe the tool with a soft dry cloth to make sure it is dry, and then store the tool in the pouch provided.
- Although the tool exterior is solvent resistant, NEVER use solvents to clean the tool.
- Do not store the tool at temperatures below -16 °F (-25 °C) or above 158 °F (70 °C).
- To maintain the accuracy of your work, check the tool often to make sure it is properly calibrated.
- Calibration checks and other maintenance repairs may be performed by DeWALT service centers.

E Troubleshooting

The Laser Lines Do Not Turn On

- Make sure:
 - Each battery is installed correctly, according to (+) and (-) listed inside the battery compartment.
 - The battery contacts are clean and free of rust or corrosion.
 - The batteries are new, high-quality, name brand batteries to reduce the chance of battery leakage.
- Make sure the AA batteries are in proper working condition. If in doubt, try installing new batteries.
- Be sure to keep the tool dry.
- If the tool has been stored in extremely hot temperatures, allow it to cool.

Service and Repairs

Note: Disassembling the tool will void all warranties on the product.

To assure product SAFETY and RELIABILITY, repairs, maintenance and adjustment should be performed by authorized service centers. Service or maintenance performed by unqualified personnel may result in a risk of injury. To locate your nearest DEWALT service center, go to www.DEWALT.com.

Warranty

Go to www.DEWALT.com for the latest warranty information.

Specifications

	DW0802
Light Source	Laser diodes
Laser Wavelength	630-680 nm visible
Laser Power	≤1.0 mW CLASS 2 LASER PRODUCT
Working Range	33' (10m)
Accuracy	±0.16" @ 33' (±4 mm @ 10 m)
Level Vials	0°, 45°, and 90° to set plumb or level lines
Power Source	3 AA (1.5V) size batteries (6V DC)
Run Time	20 hrs.
Operating Temperature	32°F to 104°F (0°C to 40°C)
Storage Temperature	-16°F to 158°F (-25°C to 70°C)
Environmental	Water & Dust Resistant to IP54

Contenido

- Información de láser
- Seguridad de usuario
- Seguridad de batería
- Instalación de Baterías AA nuevas
- Uso de la herramienta
- Mantenimiento
- Solución de problemas
- Servicio y Reparaciones
- Especificaciones

Información de láser

El láser para azulejos DIY DW0802 es una herramienta láser Clase 2 que se usa para mostrar 2 líneas láser a 90° para ayudarlo a colocar azulejos y otros materiales en patrones rectos y en ángulo recto. Puede sujetar la herramienta en una superficie horizontal o vertical utilizando sus pasadores. Use sus 3 burbujas de nivel en 0°, 45°, y 90° en aplicaciones verticales para crear líneas niveladas en las paredes.

Declaración de conformidad del proveedor 47 CFR § 2.1077 Información de cumplimiento

Identificador único: DW0802

**Parte Responsable – Información de contacto en
EUA**

DEWALT

701 East Joppa Road
Towson, Maryland 21286
www.DEWALT.com

Declaración de FCC

Este equipo ha sido probado y cumple con los límites para dispositivos digitales de clase B, de conformidad con la parte 15 de las Reglas FCC. Estos límites han sido diseñados para proporcionar una protección razonable contra las interferencias nocivas en instalaciones residenciales. Este equipo genera, usa e irradia energía de radiofrecuencia y, si no se instala y se usa de acuerdo con las instrucciones, puede causar interferencia perjudicial para las

radiocomunicaciones. No obstante, no existe ninguna garantía de que no se producirá interferencia en una instalación determinada. Si este equipo causa interferencias perjudiciales para la recepción de radio o televisión, que puede determinarse al encender y apagar el equipo, el usuario puede tratar de corregir la interferencia tomando una o varias de las siguientes medidas:

- Reorientar o reubicar la antena receptora.
- Aumentar la distancia entre el equipo y el receptor.
- Conectar el equipo en un tomacorriente de otro circuito diferente (no el circuito al que está conectado el receptor).
- Consulte al distribuidor o a un técnico experto en radio/TV para solicitar su ayuda.

LEA TODAS LAS INSTRUCCIONES

Seguridad del usuario

Guías de Seguridad

Las siguientes definiciones describen el nivel de severidad para cada palabra de señal. Por favor lea el manual y ponga atención a estos símbolos.



PELIGRO: Indica una situación inminentemente peligrosa que, si no se evita, resultará en la muerte o lesiones serias.



ADVERTENCIA: Indica una situación potencialmente peligrosa que, si no se evita, podría resultar en la muerte o lesiones serias.



PRECAUCIÓN: Indica una situación potencialmente peligrosa que, si no se evita, puede resultar en lesiones menores o moderadas.

AVISO: Indica una práctica no relacionada con lesiones personales que, si no se evita, puede resultar en daño a la propiedad.

Si tiene cualquier pregunta o comentarios sobre esta o cualquier herramienta DeWALT®, visite www.DEWALT.com.

ADVERTENCIA:
Lea y entienda todas las instrucciones.
 La falla en seguir las advertencias e instrucciones en este manual puede resultar en descarga eléctrica, incendio, y/o lesiones personales serias.

CONSERVE ESTAS INSTRUCCIONES

ADVERTENCIA:
Exposición a Radiación Láser. No desensamble o modifique la herramienta. No hay partes a las que se pueda dar servicio en el interior. Podría resultar en lesiones serias a los ojos.

ADVERTENCIA:
Radiación Peligrosa. El uso de controles o ajustes, o la realización de procedimientos, diferentes a los especificados en el presente pueden resultar en exposición a radiación peligrosa.

La etiqueta en su herramienta puede incluir los siguientes símbolos.

Símbolo	Significado
V	Voltios
mW	Miliwatts
	Advertencia de Láser
nm	Longitud de onda en nanómetros
2	Láser Clase 2

Etiquetas de advertencia

Para su conveniencia y seguridad, las siguientes etiquetas se encuentran en su herramienta.



ADVERTENCIA: Para reducir el riesgo de lesiones, el usuario debe leer el manual de instrucciones.



ADVERTENCIA: RADIACIÓN LÁSER.
NO MIRE FIJAMENTE EL RAYO.
 Producto Láser Clase 2.



- **No opere la herramienta en atmósferas explosivas, tal como en la presencia de líquidos, gases o polvo inflamables.** Las herramientas eléctricas crean chispas que pueden encender el polvo o vapores.
- **Guarde una herramienta que no esté en uso fuera del alcance de los niños y otras personas sin capacitación.** Los láseres son peligrosos en las manos de usuarios sin capacitación.
- **El servicio de la herramienta se DEBE realizar por personal de reparación calificado.** El servicio o mantenimiento por personal no calificado puede resultar en lesiones. Para localizar a su centro de servicio DeWALT más cercano, visite www.DEWALT.com.
- **No use herramientas ópticas tales como un telescopio o tránsito para ver el rayo láser.** Podría resultar en lesiones serias a los ojos.
- **No coloque la herramienta en una posición que pueda causar que alguien observe intencional o inadvertidamente el rayo láser.** Podría resultar en lesiones serias a los ojos.

- **No coloque la herramienta cerca de una superficie reflejante que pueda reflejar el rayo láser a los ojos de alguien.** Podría resultar en lesiones serias a los ojos.
- **Apague la herramienta cuando no esté en uso.** Dejar la herramienta encendida incrementa el riesgo de ver al rayo láser.
- **No modifique la herramienta en ninguna manera.** Modificar la herramienta puede resultar en exposición peligrosa a la radiación de láser.
- **No opere la herramienta alrededor de niños ni permita que niños operen la herramienta.** Puede resultar en lesiones serias a los ojos.
- **No retire o elimine las etiquetas de advertencia.** Si se retiran las etiquetas, el usuario u otros pueden exponerse inadvertidamente a la radiación.
- **Coloque la herramienta firmemente sobre una superficie nivelada.** Si la herramienta cae, podría resultar en daño a la herramienta o lesiones serias.

Seguridad Personal

- **Permanezca alerta, observe lo que está haciendo, y use el sentido común cuando opere la herramienta.** No use la herramienta cuando esté cansado o bajo la influencia de drogas, alcohol, o medicamentos.
Un momento de falta de atención mientras opera la herramienta puede resultar en lesiones personales serias.
- **Use equipo de protección personal.** Siempre use protección para los ojos. Dependiendo de las condiciones de trabajo, usar equipo de protección tal como una máscara de polvo, zapatos de seguridad anti-deslizantes, casco, y protección auditiva reducirá las lesiones personales.

Uso y Cuidado de la Herramienta

- **No use la herramienta si el botón de encendido  no apaga la herramienta.** Cualquier herramienta que no se pueda controlar con el botón de encendido es peligrosa y se debe reparar.
- **Siga las instrucciones en la sección de **Mantenimiento** de este manual.** El uso de partes no autorizadas o la falla en seguir las instrucciones de **Mantenimiento** puede crear un riesgo de descarga eléctrica o lesiones.

Seguridad de la batería



ADVERTENCIA:

Las baterías pueden explotar, o tener fugas, y pueden causar lesiones personales o incendios. Para reducir este riesgo:

- **Siga todas las instrucciones y advertencias colocadas en las etiquetas y el paquete de las baterías:**
- **Siempre inserte las baterías correctamente respecto a la polaridad (+ y -), como está marcado en la batería y el equipo.**
- **No ponga en corto las terminales de la batería.**
- **No cargue las baterías desechables.**
- **No mezcle baterías nuevas y viejas.** Cambie todas las baterías al mismo tiempo con baterías nuevas del mismo tipo y marca.
- **Retire las baterías descargadas de inmediato y deséchelas conforme a los códigos locales.**
- **No deseche las baterías en fuego.**
- **Mantenga las baterías fuera del alcance de los niños.**
- **Retire las baterías cuando el dispositivo no esté en uso.**

Instalación de Baterías AA nuevas

Esta herramienta es energizada por 3 baterías AA. *El uso de cualquier otra batería puede crear un riesgo de incendio.*

1. Levante la manija en la cubierta del compartimiento de baterías (Figura B ①).
2. Jale hacia atrás el listón para aflojar las baterías de forma que las pueda retirar fácilmente del compartimiento de baterías (Figura B ②).
3. Sobre el listón negro, inserte tres baterías AA nuevas, de alta calidad de marca reconocida, asegurándose de colocar los extremos - y + de cada batería como se observa dentro del compartimiento de baterías (Figura B ③).
4. Empuje la cubierta del compartimiento de baterías hacia abajo hasta que se conecte en su lugar (Figura B ④).

Uso de la herramienta

Alineación de azulejos sobre el piso

1. Coloque la herramienta sobre el piso liso y plano, donde esté listo para comenzar a colocar los azulejos.
2. Presione el **botón de Encendido** (U) (Figura A ①) para mostrar las líneas láser horizontal y vertical.
3. Alinee sus azulejos a lo largo de las líneas láser (Figura C).
4. Una vez que haya colocado todos los azulejos que se instalarán a lo largo de las líneas láser actuales, vuelva a colocar la herramienta para los siguientes azulejos que se colocarán en el piso.
5. Cuando termine de usar la herramienta, presione el **Botón de Encendido** (U) para apagar las líneas láser.

Alineación de objetos sobre una pared

1. Coloque la herramienta sobre la pared lisa y plana, donde esté listo para comenzar a colocar azulejos, fotografías, u otros objetos.
2. Presione el **botón de Encendido** (U) (Figura A ①) para mostrar las líneas láser horizontal y vertical.
3. Use las Burbujas de nivel para asegurarse que la línea láser horizontal esté nivelada sobre la pared.
 - Use la Burbuja de nivel (A ④) para nivelar la línea láser (A ③) horizontalmente en la pared.
 - Use la Burbuja de nivel (A ⑥) para nivelar la línea láser (A ②) horizontalmente en la pared.
 - Use la Burbuja de nivel (A ⑤) para colocar correctamente las líneas láser en un ángulo de 45° sobre la pared.
4. Use los 2 pasadores a presión conectados y/o el tercer pasador a presión en la parte inferior de la herramienta para sujetar la herramienta a la pared. Los pasadores se pueden empujar de forma recta o en ángulo dentro de la pared (Figura E).
 - Para usar los **2 pasadores a presión conectados** en la parte superior de la herramienta, levántelos y empujuelos dentro de la pared (Figura D ② y D ③).
 - Para usar el **tercer pasador a presión** en la parte inferior de la herramienta, jálelo hacia arriba y afuera de la herramienta. Después empuje a través de cualquiera de los 3 orificios exteriores (Figura A ⑨-⑪).
5. Alinee sus objetos sobre la pared.
6. Si necesita colocar más objetos sobre la pared, retire los pasadores y vuelva a colocar la herramienta sobre la pared como lo hizo anteriormente.

- 7** Cuando termine de usar la herramienta, presione el **Botón de Encendido** (🔌) para apagar las líneas láser.

- Asegúrese que las pilas AA estén en buenas condiciones de operación. En caso de duda, intente instalar baterías nuevas.
- Asegúrese de mantener la herramienta seca.
- Si la herramienta se ha almacenado a temperaturas extremadamente altas, deje que se enfríe.

Mantenimiento

- Cuando la herramienta no esté en uso, limpie las partes exteriores con un paño húmedo, limpie el láser con un paño suave y seco para asegurarse que esté seco, y luego guarde la herramienta en la caja del juego provista.
- Aunque el exterior de la herramienta es resistente a los solventes, NUNCA use solventes para limpiar la herramienta.
- No almacene la herramienta a temperaturas inferiores a -16 °F (-25 °C) o superiores a 158 °F (70 °C).
- Para mantener la precisión de su trabajo, revise la herramienta con frecuencia para asegurarse que esté calibrado correctamente.
- Se pueden realizar verificaciones de calibración y otras reparaciones de mantenimiento por medio de centro de servicio DEWALT.

Servicio y reparaciones

Nota: *Desensamblar la herramienta anulará todas las garantías del producto.*

Para garantizar la SEGURIDAD y CONFIABILIDAD del producto, las reparaciones, el mantenimiento y el ajuste deben ser realizados por centros de servicio autorizados. El servicio o mantenimiento realizado por personal no calificado puede ocasionar lesiones. Para localizar su centro de servicio DEWALT más cercano, visite www.DEWALT.com.

Garantía

Visite www.DEWALT.com respecto a la información de garantía más reciente.

Solución de problemas

Las líneas láser no encienden

- Asegúrese que:
 - Cada batería esté instalada correctamente, de acuerdo con (+) y (-) enumerados dentro del compartimento de la batería.
 - Los contactos de la batería están limpios y libres de óxido o corrosión.
 - Las baterías son baterías nuevas de marca de alta calidad para reducir la posibilidad de fugas de la batería.

Especificaciones

ES

	DW0802
Fuente de luz	Diodos láser
Longitud de onda de láser	630-680 nm visible
Potencia de Láser	≤1.0 mW PRODUCTO LÁSER CLASE 2
Rango de Operación	33' (10m)
Precisión	±0.16" @ 33' (±4 mm @ 10 m)
Burbujas de nivel	0°, 45°, y 90° para ajustar líneas de plomada o nivel
Fuente de energía	3 baterías tamaño AA (1.5V) (6V CD)
Tiempo de operación	20 hrs.
Temperatura de operación	32°F a 104°F (0°C a 40°C)
Temperatura de almacenamiento	-16°F a 158°F (-25°C a 70°C)
Ambiental	Resistente a agua y polvo conforme a IP54

Table des matières

- Information sur le laser
- Sécurité de l'utilisateur
- Sécurité concernant les piles
- Installer de nouvelles piles AA
- Utiliser l'outil
- Entretien
- Dépannage
- Réparations
- Caractéristiques

Information sur le laser

Le laser pour tuiles à poser soi-même DW0802 est un outil laser de classe 2 qui est utilisé pour afficher 2 lignes de laser à 90° pour vous aider à poser la tuile et d'autres matériaux en motifs carrés droits. Vous pouvez fixer l'outil sur une surface horizontale ou verticale à l'aide de ses tiges. Utilisez ses 3 niveaux à bulle à 0°, 45° et 90° en applications verticales afin de créer des lignes de niveau sur les murs.

Déclaration de conformité du fournisseur
Renseignements sur la conformité 47 CFR § 2.1077

Identificateur unique : DW0802

Partie responsable – Coordonnées aux É.-U.

DEWALT

701 East Joppa Road

Towson, Maryland 21286

www.DEWALT.com

Déclaration de la FCC

Cet équipement a été testé et il est conforme aux limites de la classe B des équipements numériques, conformément à la partie 15 de la réglementation de la FCC. Ces limites sont prévues pour offrir une protection raisonnable contre le brouillage préjudiciable dans une installation résidentielle. Cet équipement génère, utilise, peut émettre de l'énergie de fréquence radio et, s'il n'est pas installé ou utilisé conformément aux instructions, peut entraîner un brouillage préjudiciable aux communications radio.

Cependant, il n'y a pas de garantie que ce brouillage se produira dans une installation particulière. Si cet équipement cause du brouillage préjudiciable à la réception de la radio ou de la télévision, qui peut être déterminé en allumant et éteignant l'équipement, l'utilisateur est incité à corriger le brouillage par une ou plusieurs de mesures suivantes :

- Réorientez ou déplacez l'antenne réceptrice.
- Augmentez la distance entre l'équipement et le récepteur.
- Branchez l'équipement dans une prise de courant faisant partie d'un circuit différent (autre que celui auquel le récepteur est branché).
- Consultez le détaillant ou un technicien en radio/télévision pour obtenir de l'aide.

Canada, Avis d'Innovation, Sciences et Développement économique Canada (ISDE)

Cet équipement est conforme à la (aux) norme(s) RSS d'Innovation, Sciences et Développement économique Canada exempté(s) de licence. Son fonctionnement est assujéti aux deux conditions suivantes : 1) cet appareil ne doit pas provoquer d'interférences et 2) elle doit pouvoir accepter les interférences, y compris les interférences susceptibles d'entraîner un fonctionnement indésirable d'un autre appareil.

Conformément à la réglementation d'Innovation, Sciences et Développement économique Canada, cet émetteur radio peut seulement fonctionner à l'aide d'une antenne du type et du gain maximum (ou moins) approuvé pour les transmetteurs par Innovation, Sciences et Développement économique Canada. Afin de réduire les interférences radio potentielles aux autres utilisateurs, le type de l'antenne et son gain doivent être choisis pour que la puissance isotrope rayonnée équivalente ne dépasse pas le minimum nécessaire à une bonne communication.

LISEZ TOUTES LES INSTRUCTIONS

Sécurité de l'utilisateur

Directives sur la sécurité

Les définitions suivantes décrivent le niveau de sévérité pour chaque mot-indicateur. Veuillez lire le manuel et porter attention à ces symboles.

 **DANGER** : Indique une situation dangereuse imminente qui, si elle ne peut être évitée, entraînera la mort ou des blessures graves.

 **AVERTISSEMENT** : Indique une situation potentiellement dangereuse qui, si elle ne peut être évitée, pourrait entraîner la mort ou des blessures graves.

 **ATTENTION** : Indique une situation potentiellement dangereuse qui, si elle n'est pas évitée, peut entraîner une blessure légère ou modérée.

AVIS : Indique une pratique non liée à une blessure corporelle qui, si elle n'est pas évitée, peut entraîner des dommages matériels.

Si vous avez des questions ou des commentaires sur cet outil ou de tout autre outil DeWALT®, visitez le www.DEWALT.com.

 **AVERTISSEMENT** :
Lisez et comprenez toutes les instructions.
Ne pas suivre les avertissements et les instructions de ce manuel peut entraîner un choc électrique, un incendie et/ou une blessure corporelle grave.

CONSERVEZ CES INSTRUCTIONS

 **AVERTISSEMENT** :
Exposition au rayonnement laser. Ne pas désassembler ou modifier l'outil. Il n'y a aucune pièce à l'intérieur qui peut être réparée par l'utilisateur. Cela pourrait entraîner une blessure oculaire grave.

 **AVERTISSEMENT** :
Rayonnement dangereux. L'utilisation de commandes, d'ajustements ou de performances de procédures, autres que ceux indiqués dans le présent document peut entraîner un danger d'exposition au rayonnement dangereux.

L'étiquette sur votre outil peut inclure les symboles suivants.

Symbole	Signification
V	Volts
mW	Milliwatts
	Alerte laser
nm	Longueur d'onde en nanomètre
2	Laser de classe 2

Étiquettes d'avertissement

Pour des raisons de commodité et de sécurité, les étiquettes suivantes sont sur votre outil.



AVERTISSEMENT : Afin d'en réduire le risque de blessure, l'utilisateur doit lire le manuel d'instructions.



AVERTISSEMENT : RAYONNEMENT LASER. NE PAS FIXER LE FAISCEAU. Produit laser de classe 2.

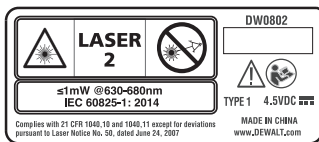

- Ne pas utiliser l'outil en atmosphères explosibles, comme en présence de liquides inflammables, de gaz ou de poussière. Les outils et appareils électriques peuvent créer des étincelles qui pourraient amorcer des émanations ou poussières en suspension.

- **Entreposez l'outil non utilisé hors de portée des enfants et d'autres personnes non formées.** Les lasers sont dangereux entre les mains d'utilisateurs non formés.
- **Les réparations de l'outil doivent être effectuées par du personnel en réparation qualifié.** Les réparations ou l'entretien effectué par du personnel non qualifié peuvent entraîner une blessure. Pour localiser le centre de services DEWALT le plus près de chez vous, consultez www.DEWALT.com.
- **Ne pas utiliser d'outils optiques comme lunette ou passage pour regarder le faisceau du laser.** Cela pourrait entraîner une blessure oculaire grave.
- **Ne pas placer l'outil dans une position qui pourrait faire en sorte que quelqu'un fixe intentionnellement et non intentionnellement le faisceau du laser.** Cela pourrait entraîner une blessure oculaire grave.
- **Ne pas placer l'outil près d'une surface réfléchissante qui peut réfléchir le faisceau du laser vers les yeux d'une personne.** Cela pourrait entraîner une blessure oculaire grave.
- **Éteignez l'outil lorsque vous ne l'utilisez pas.** Laisser l'outil en marche augmente le risque de fixer le faisceau du laser.
- **Ne pas modifier l'outil de quelque manière que ce soit.** Modifier l'outil peut entraîner une exposition au rayonnement laser dangereux.
- **Ne pas utiliser l'outil en présence d'enfants ou permettre aux enfants d'utiliser l'outil.** Cela peut entraîner une blessure oculaire grave.
- **Ne pas retirer ou abîmer les étiquettes d'avertissement.** Si les étiquettes sont retirées, l'utilisateur ou d'autres personnes peuvent être exposés par inadvertance au rayonnement.
- **Placez l'outil de façon sécuritaire sur une surface plane.** Si l'outil tombe, cela pourrait endommager l'outil ou entraîner une blessure grave.

Sécurité personnelle

- Demeurez vigilant, regardez ce que vous faites et faites preuve de bon sens lorsque vous utilisez l'outil. Ne pas utiliser l'outil si vous êtes fatigué ou sous l'influence de drogues, de l'alcool ou de médicaments. Un moment d'inattention pendant que vous utilisez l'outil peut entraîner une blessure corporelle grave.
- Utilisez un équipement de protection individuel. Portez toujours une protection oculaire. Selon les conditions de travail, porter un équipement de protection comme un masque antipoussières, des chaussures de sécurité antidérapantes, un casque de sécurité et une protection auditive réduira la blessure corporelle.

Utilisation et entretien de l'outil

- Ne pas utiliser l'outil si le bouton **Alimentation**  n'éteint pas l'outil. Tout outil qui ne peut être contrôlé avec le bouton Alimentation est dangereux et doit être réparé.
- Suivez les instructions dans la section **Entretien** de ce manuel. L'utilisation de pièces non autorisées ou ne pas suivre les instructions de la section **Entretien** peut créer un risque de choc électrique ou de blessure.

Sécurité concernant les piles



AVERTISSEMENT :

Les piles peuvent exploser ou fuir et causer une blessure ou un incendie. Afin de réduire ce risque :

- Suivez attentivement toutes les instructions et les avertissements des étiquettes apposées sur les piles et leur emballage:
- Insérez toujours les piles correctement en respectant la polarité (+ et -), comme indiqué sur la pile et l'équipement.
- Ne pas court-circuiter les bornes des piles.

- Ne pas recharger les piles jetables.
- Ne pas mélanger d'anciennes piles avec des nouvelles. Remplacez toutes les piles par des piles neuves de même marque et de même type, en même temps.
- Retirez immédiatement les piles à plat et éliminez-les selon les codes locaux.
- Ne pas jeter les piles au feu.
- Gardez les piles hors de portée des enfants.
- Retirez les piles lorsque l'outil n'est pas utilisé.

Installer de nouvelles piles

AA

Cet outil est alimenté par 3 piles AA. **L'utilisation de toute autre pile peut créer un risque d'incendie.**

1. Levez la poignée sur le couvercle du compartiment des piles (Figure B ①).
2. Tirez sur le ruban noir pour dégager les piles afin que vous puissiez facilement les retirer du compartiment des piles (Figure B ②).
3. Sur le ruban noir, insérez trois nouvelles piles AA de marque de haute qualité, en vous assurant de placer les extrémités - et + de chaque pile comme indiqué à l'intérieur du compartiment des piles (Figure B ③).
4. Poussez le couvercle du compartiment des piles vers le bas jusqu'à ce qu'il s'enclenche en place (Figure B ④).

Utiliser l'outil

Aligner les tuiles sur un plancher

1. Placez l'outil sur un plancher plat et lisse où vous êtes prêt à commencer à placer les tuiles.
2. Appuyez sur le bouton **Alimentation** (D) (Figure A ①) pour afficher les lignes de laser horizontales et verticales.
3. Alignez vos tuiles le long des lignes de laser (Figure C).
4. Une fois que vous avez placé toutes les tuiles qui s'ajusteront le long des lignes de laser actuelles, replacez l'outil pour les prochaines tuiles à placer sur le plancher.
5. Lorsque vous fini d'utiliser l'outil, appuyez sur le bouton **Alimentation** (D) pour éteindre les lignes de laser.

Aligner les tuiles sur un mur

1. Placez l'outil sur un mur plat et lisse où vous êtes prêt à commencer à placer des tuiles, des photos ou d'autres objets.
2. Appuyez sur le bouton **Alimentation** (D) (Figure A ①) pour afficher les lignes de laser horizontales et verticales.
3. Utilisez les niveaux à bulles pour vous assurer que la ligne de laser horizontale à niveau sur le mur.
 - Utilisez le niveau à bulle (A ④) pour mettre la ligne de laser à niveau (A ③) horizontalement sur le mur.
 - Utilisez le niveau à bulle (A ⑥) pour mettre la ligne de laser à niveau (A ②) horizontalement sur le mur.
 - Utilisez le niveau à bulle (A ⑤) pour placer correctement les lignes de laser à un angle de 45° sur le mur.

4. Utilisez les 2 chevilles de poussée connectées et/ou la troisième cheville de poussée en bas de l'outil pour fixer l'outil au mur. Les chevilles peuvent être poussées droites ou en angle dans le mur (Figure ⑥).

- Pour utiliser les **2 chevilles de poussée connectées** en haut de l'outil, levez-les, puis poussez-les dans le mur (Figure ② ② et ③ ③).
- Pour utiliser la **troisième cheville de poussée** en bas de l'outil, tirez-la vers le haut et sortez-la hors de l'outil. Poussez-la ensuite à travers un des 3 trous extérieurs (Figure ① ①-③).

5. Alignez vos objets sur le mur.

6. Si vous avez besoin de placer plus d'objets sur le mur, retirez les chevilles et remplacez l'outil sur le mur comme vous l'avez fait auparavant.

7. Lorsque vous avez fini d'utiliser l'outil, appuyez sur le bouton **Alimentation** (⏻) pour éteindre les lignes de laser.

Entretien

- Lorsque l'outil n'est pas utilisé, nettoyez les pièces extérieures avec un linge humide, essuyez l'outil avec un linge sec doux pour vous assurer qu'il est sec, puis entreposez l'outil dans le sac fourni.
- Même si l'extérieur de l'outil est résistant aux solvants, NE JAMAIS utiliser de solvants pour nettoyer l'outil.
- Ne pas entreposer l'outil à des températures sous -25 °C (-16 °F) ou au-dessus de 70 °C (158 °F).
- Pour maintenir la précision de votre travail, vérifiez souvent l'outil pour vous assurer qu'il est bien calibré.
- Les vérifications du calibrage et les autres réparations d'entretien peuvent être effectuées par les centres de services DEWALT.

Dépannage

Les lignes de laser ne s'allument pas

- Assurez-vous que :
 - Chaque pile est installée correctement, selon (+) et (-) indiqués à l'intérieur du compartiment des piles.
 - Les contacts des piles sont propres et sans rouille ou corrosion.
 - Ce sont de nouvelles piles de marque et de haute qualité afin de réduire le risque de fuite des piles.
- Assurez-vous que les piles AA fonctionnent bien. En cas de doute, essayer d'installer de nouvelles piles.
- Assurez-vous de garder l'outil sec.
- Si l'outil a été entreposé dans des températures extrêmement chaudes, le laisser se refroidir.

Réparations

Remarque : Désassembler l'outil annulera toute garantie sur le produit.

Pour assurer la SÉCURITÉ et la FIABILITÉ du produit, les réparations, l'entretien et l'ajustement doivent être effectués par des centres de services autorisés. Les réparations ou l'entretien effectué par du personnel non qualifié peuvent entraîner un risque de blessure. Pour localiser le centre de service DEWALT le plus près de chez vous, consultez www.DEWALT.com.

Garantie

Allez à www.DEWALT.com pour les plus récentes informations au sujet de la garantie.

Caractéristiques

	DW0802
Source de lumière	Diodes lasers
Longueur d'onde du laser	630 à 680 nm visible
Alimentation du laser	PRODUIT LASER DE CLASSE 2 \leq 1,0 mW
Plage de fonctionnement	33 pi (10 m)
Précision	\pm 0,16 po @ 33 pi (\pm 4 mm @ 10 m)
Niveaux à bulle	0°, 45° et 90° pour régler l'aplomb ou les lignes de niveau
Source de l'alimentation	3 piles (6 V CC) de taille AA (1,5 V)
Durée de fonctionnement	20 h
Température de fonctionnement	32°F à 104°F (0°C à 40°C)
Température d'entreposage	-16°F à 158°F (-25°C à 70°C)
Environnementale	Résistant à l'eau et à la rouille à IP54

F

Índice

- Informação sobre o laser
- Segurança do usuário
- Segurança da bateria
- Como Instalar Novas Baterias AA
- Como Usar a Ferramenta
- Manutenção
- Solução de Problemas
- Assistência Técnica e Reparos
- Especificações

Informação Sobre o Laser

O Laser de Ladrilho DW0802 DIY é uma ferramenta laser da Classe 2 que se usa para mostrar 2 linhas laser a 90° para ajudar a colocar ladrilhos e outros materiais em padrões retos ou quadrados. Você pode fixar a ferramenta a uma superfície horizontal ou vertical usando seus pinos. Use os seus 3 níveis a 0°, 45°, e a 90° em aplicações verticais para criar linhas niveladas nas paredes.

Declaração de Conformidade do Fornecedor 47 CFR § 2.1077 Informações da Conformidade

Identificador Único: DW0802

Parte Responsável – Informações de Contato em U.S. DEWALT

701 East Joppa Road
Towson, Maryland 21286
www.DEWALT.com

Declaração da FCC

Esse equipamento foi testado e está em conformidade com os limites para um dispositivo digital da Classe B, de acordo com a Parte 15 das Normas da FCC. Esses limites foram projetados para fornecer uma proteção razoável contra interferências nocivas em uma instalação residencial. Esse equipamento gera, usa e pode irradiar energia de radiofrequência e, se não for instalado e usado de acordo com as instruções, poderá causar interferência prejudicial às comunicações de rádio. Contudo, não tem garantia

que não ocorram interferências em uma instalação específica. Se esse equipamento realmente causar interferências prejudiciais na recepção de rádio e televisão, o que pode ser determinado ligando e desligando o equipamento, o usuário deve tentar corrigir as interferências realizando uma ou mais das medições seguintes ações:

- Reorientar ou reposição a antena receptora.
- Aumente a distância de separação entre o equipamento e o receptor.
- Ligue o equipamento na tomada em um circuito diferente (não deve ser o mesmo circuito ao qual está ligado o receptor).
- Consulte o revendedor ou um técnico de rádio/TV experiente para obter ajuda.

LEIA TODAS AS INSTRUÇÕES

Segurança do Usuário

Guia de segurança

As definições abaixo descrevem o nível de gravidade representado por cada letra. Por favor, leia o manual e preste atenção nestes símbolos.



PERIGO: Indica uma situação de perigo iminente que, se não for evitada, poderá resultar em morte ou ferimentos graves.



ADVERTÊNCIA: Indica uma situação potencialmente perigosa que, se não for evitada, poderá resultar em morte ou ferimentos graves.



CUIDADO: Indica uma situação potencialmente perigosa que, se não for evitada, talvez resulte em ferimentos leves ou moderados.

NOTA: Indica uma prática não relacionada a uma lesão corporal, a qual, se não evitada, poderá causar danos materiais.

Se tiver perguntas ou comentários sobre esta ou outra ferramenta da DEWALT® acesse www.DEWALT.com.

AVISO:
Leia e entenda todas as instruções. O não respeito as advertências e às instruções de segurança em esse manual pode resultar em choque elétrico, incêndio e/ou lesões corporais graves.

GUARDE ESTAS INSTRUÇÕES

AVISO:
Exposição ao Feixe de Laser. Nunca modifique ou desmonte a ferramenta. Não há peças que podem ser consertadas pelo usuário dentro dela. Isso pode causar lesões graves nos olhos.

AVERTÊNCIA:
Radiação perigosa. Usar controles e ajustes ou realizar procedimentos não descritos nas instruções pode causar uma perigosa exposição ao laser.

O rótulo de sua ferramenta pode incluir os símbolos seguintes.

Símbolo	Significado
V	Volts
mW	Milliwatts
	Avisos do laser
nm	Comprimento das ondas em nanômetros
2	Laser de classe 2

Etiquetas do laser

Para sua comodidade e segurança, os rótulos a seguir estão fixados no seu laser.



ADVERTÊNCIA: Para reduzir o risco de ferimentos, é necessário ler o manual de instruções.



ADVERTÊNCIA: RADIAÇÃO LASER. NÃO OLHAR DIRETAMENTE PARA O FEIXE DE LASER. Produto laser de classe 2.



- **Não opere a ferramenta em atmosferas explosivas, como na presença de poeira, gases ou líquidos inflamáveis.** Essa ferramenta pode gerar faíscas e inflamar a poeira e os gases.
- **Guarde a ferramenta longe do alcance das crianças ou de pessoas sem treinamento.** Os lasers são perigosos nas mãos de pessoas sem treinamento.
- **A assistência técnica da ferramenta só DEVE ser realizada por técnicos qualificados.** A assistência técnica ou a manutenção da ferramenta por pessoas sem qualificação técnica pode resultar em ferimentos. Para localizar um centro de assistência técnica DEWALT, acesse www.DEWALT.com.
- **Não use ferramentas ópticas, como telescópio ou niveladora óptica (transit level) para visualizar o feixe de laser.** Isso pode causar lesões graves nos olhos.
- **Não coloque a ferramenta em uma posição, que possa fazer com que alguém olhe diretamente para o feixe de laser intencionalmente ou acidentalmente.** Isso pode causar lesões graves nos olhos.

- **Não coloque a ferramenta próximo a uma superfície refletora que possa refletir o feixe de laser para dentro dos olhos de alguém.** Isso pode causar lesões graves nos olhos.
- **Desligue a ferramenta quando não estiver em uso.** Deixar a ferramenta ligada aumenta o risco de o feixe se direcionar diretamente para os olhos de uma pessoa.
- **Nunca modifique a ferramenta.** A modificação da ferramenta pode causar exposição à radiação do laser.
- **Não opere a ferramenta na proximidade de crianças ou permita que elas operem a ferramenta.** Isso pode causar lesões nos olhos.
- **Não retire ou estrague os rótulos de advertência.** Se esses forem removidas, os usuários ou outras pessoas podem se expor acidentalmente à radiação.
- **Posicione a ferramenta de forma segura na superfície plana.** Se a ferramenta cair, isso poderá causar danos ao laser ou ferimentos sérios.

Segurança pessoal

- Esteja alerta, preste atenção no que está fazendo e use o bom senso para operar a ferramenta. Não opere o laser quando estiver cansado ou sob influência de drogas, álcool ou medicamento. Um momento de desatenção durante a operação do laser pode causar lesões corporais sérias.
- Use equipamento de proteção pessoal. Sempre use proteção ocular. Dependendo das condições de trabalho, use equipamentos de proteção pessoal, como máscara, sapatos de segurança antidesslizantes, capacete e proteção auditiva para reduzir o risco de lesões corporais.

Cuidado e uso da ferramenta

- Não use a ferramenta se o botão de Potência  não ligar ou desligar a ferramenta. Qualquer ferramenta que não pode ser controlada com o botão de potência é perigosa e precisa ser consertada.
- Siga as instruções na seção de **Manutenção** deste manual. O uso de peças não autorizadas ou o descumprimento das instruções de **Manutenção** pode gerar riscos de choque elétricos ou lesões corporais.

Segurança da Bateria



ADVERTÊNCIA:

As baterias podem explodir ou vazar substâncias, e causar ferimentos graves ou incêndio. Para reduzir o risco:

- Siga com atenção todas as instruções e advertências indicados no rótulo e na embalagem das baterias:
- Sempre insira as baterias corretamente em relação à polaridade (+ e -), como marcado na bateria e no equipamento.
- Não provoque um curto-circuito nos terminais das baterias.
- Não carregue baterias descartáveis.
- Não misture baterias novas e antigas. Substitua todas as baterias ao mesmo tempo por novas da mesma marca e do mesmo tipo.
- Retire as baterias descarregadas imediatamente e descarte-as de acordo com os códigos locais.
- Não descarte as baterias no fogo.
- Mantenha as baterias longe do alcance das crianças.
- Retire as baterias quando o laser não estiver em uso.

Como Instalar Novas Baterias AA

Essa ferramenta é energizada com 3 baterias AA. *Usar qualquer outro tipo de bateria pode criar um risco de fogo.*

1. Puxe a pega da tampa do compartimento da bateria (Figura B ①).
2. Puxe a faixa preta para soltar as baterias e as remover facilmente do compartimento das baterias (Figura B ②).
3. Por cima da faixa preta, insira três pilhas AA novas de marca de alta qualidade, se certificando que posiciona as extremidades - e + de cada bateria conforme indicado em o interior do compartimento da bateria (Figura B ③).
4. Empurre a tampa do compartimento da bateria para baixo até ela se encaixar no lugar (Figura B ④).

Como Usar a Ferramenta

Como alinhar os ladrilhos no pavimento

1. Posicione a ferramenta no pavimento regular e plano, onde está pronto a colocar ladrilhos.
2. Pressione o **Botão** de Potência (U) (Figura A ①) para ver as linhas horizontais e verticais.
3. Alinhe seus ladrilhos ao longo das linhas laser (Figura C).
4. Depois de você colocar os ladrilhos ao longo das linhas laser em questão, reposicione a ferramenta para colocar os ladrilhos seguintes no pavimento.
5. Quando você terminar de usar a ferramenta, pressione o **Botão** de Potência (U) para desativar as linhas laser.

Como Alinhar Objetos em uma Parede

1. Posicione a ferramenta na parede regular e plana, onde está pronto a colocar ladrilhos.
2. Pressione o **Botão** de Potência (U) (Figura A ①) para ver as linhas horizontais e verticais.
3. Use os Níveis para se certificar que a linha laser horizontal está nivelada na parede.
 - Use um Nível (A ④) para nivelar a linha laser (A ③) horizontalmente na parede.
 - Use um Nível (A ⑥) para nivelar a linha laser (A ②) horizontalmente na parede.
 - Use um Nível (A ⑤) para posicionar corretamente as linhas laser a um ângulo de 45° na parede.
4. Use os 2 pinos de marcação conectados e/ou o terceiro pino no fundo da ferramenta para fixar a ferramenta a parede. Esses pinos podem ser pressionados na parede em linha reta ou em ângulo (Figura E).
 - Para poder usar os **2 pinos de marcação conectados** no topo da ferramenta, puxe-os para cima e em seguida os pressione em a parede (Figura D ② e D ③).
 - Para usar o **terceiro pino de marcação** no fundo da ferramenta, puxe-o para cima e para fora da ferramenta. Em seguida, o pressione através de um dos 3 furos exteriores (Figura A ⑨-⑪).
5. Alinhe seus objetos na parede.
6. Se precisar de colocar mais objetos na parede, remova os pinos e reposicione a ferramenta na parede como fez anteriormente.
7. Quando você terminar de usar a ferramenta, pressione o **Botão** de Potência (U) para desativar as linhas laser.

Manutenção

- Quando a ferramenta não estiver sendo usada, limpe as peças externas com um pano úmido, limpe a ferramenta com um pano seco e macio para garantir que ele esteja seco e, em seguida, guarde a ferramenta no saco fornecido.
- Embora o exterior da ferramenta seja resistente a solventes, NUNCA use solventes para limpar o laser.
- Não armazene o laser a temperaturas abaixo de -16 °F (-25 °C) ou acima de 158 °F (70 °C).
- Para manter a precisão do seu trabalho, faça frequentemente verificação na ferramenta para garantir que ele esteja devidamente calibrado.
- Verificações de calibração e outros reparos de manutenção podem ser realizados pelo centro de assistência técnica DeWALT.

Solução de problemas

As Linhas Laser Não se Desligam

- Se certifique:
 - Cada bateria esteja instalada corretamente, de acordo com (+) e (-) dentro do compartimento da bateria.
 - Os contatos da bateria estejam limpos sem ferrugem ou corrosão.
 - As baterias estejam novas e de alta qualidade, baterias de marca para reduzir a chance de vazamento da bateria.
- Se certifique-se que as pilhas AA estejam em boas condições de funcionamento. Em caso de dúvida, tente instalar novas baterias.
- Se certifique que sua ferramenta está seca.
- Se a ferramenta tiver sido armazenada em temperaturas extremamente quentes, a deixe esfriar.

Assistência técnica e Reparos

Nota: *Desmontar a ferramenta anula todas as garantias do produto.*

Para garantir a SEGURANÇA e CONFIABILIDADE do produto, os reparos, a manutenção e os ajustes devem ser realizados por centros de assistência técnica autorizados. A assistência técnica ou manutenção realizada por pessoal não qualificado pode oferecer riscos de lesões. Para localizar seu centro de assistência técnica DEWALT mais próximo, acesse a www.DEWALT.com.

Garantia

Acesse www.DEWALT.com para ler a informação mais recente sobre a garantia.

Especificações

	DW0802
Fonte de luz	Diodos do laser
Comprimento da onda do laser	630-680 nm visível
Potência do laser	≤1.0 mW PRODUTO LASER DE CLASSE 2
Faixa de trabalho	33' (10m)
Exatidão	±0.16" @ 33' (±4 mm @ 10 m)
Níveis	0°, 45° e 90° para configurar ou nivelar as linhas
Fonte de potência	3 AA (1.5V) baterias tamanho (6V DC)
Tempo de operação	20 horas.
Temperatura Operacional	32°F a 104°F (0°C a 40°C)
Temperatura de armazenamento	-16°F a 158°F (-25°C a 70°C)
Ambiental	À prova de água e poeira - IP54

PT



© 2019 DEWALT
701 East Joppa Road
Towson, Maryland 21286
022950 June 2019