

# HITACHI

## INSTRUCTION MANUAL AND SAFETY INSTRUCTIONS FOR AIR COMPRESSOR MANUEL D'UTILISATION ET CONSIGNES DE SÉCURITÉ DU COMPRESSEUR MANUAL DE INSTRUCCIONES Y INSTRUCCIONES DE SEGURIDAD PARA EL COMPRESOR DE AIRE

MODEL  
MODÈLE  
MODELO

### EC 2510 E

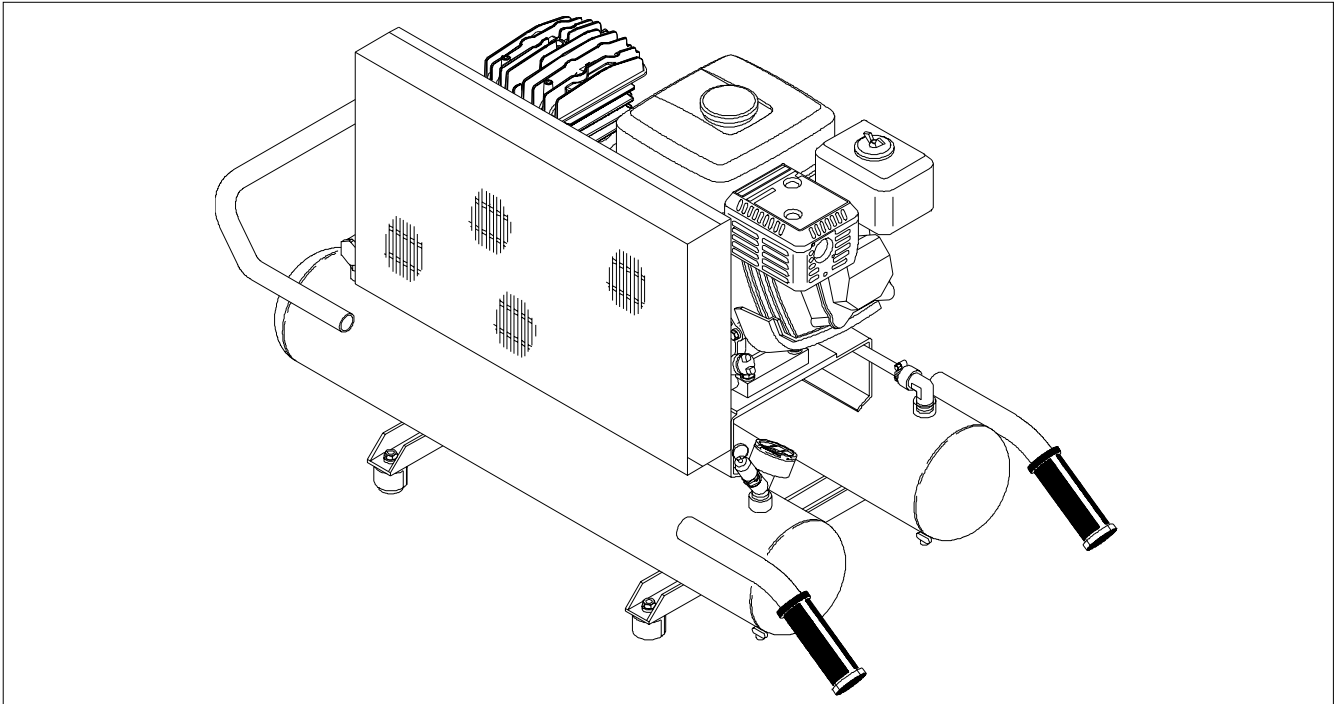

**WARNING**

**Improper and unsafe use of this compressor can result in death, fire and/or serious bodily injury!  
Instruction manual contains important information about product safety.  
Please read and understand instruction manual before operating the compressor.  
Please keep instruction manual available for others before they use the compressor.**



**AVERTISSEMENT**

**Une utilisation du compresseur de manière incorrecte ou ne respectant pas les consignes de sécurité peut entraîner la mort, incendie et/ou de graves blessures!  
Manuel d'utilisation renferme des informations importantes relatives à la sécurité.  
Veuillez lire attentivement manuel d'utilisation avant de mettre le compresseur en service.  
Laissez manuel d'utilisation à la disposition des personnes qui vont utiliser le compresseur.**



**ADVERTENCIA**

**La utilización inadecuada e insegura de este compresor puede resultar en la muerte, incendio y/ o en lesiones serias!  
Manual de instrucciones contiene información importante sobre la seguridad del producto.  
Antes de utilizar el compresor, lea y entienda bien manual de instrucciones.  
Guarde manual de instrucciones as mano para que otras personas puedan leerlo antes de utilizar el compresor.**

**Hitachi Koki**

— CONTENTS —

<b>English</b>	Page
IMPORTANT INFORMATION .....	3
MEANINGS OF SIGNAL WORDS .....	3
<b>SAFETY</b>	
IMPORTANT SAFETY INSTRUCTIONS FOR USE OF THE COMPRESSOR.....	4
REPLACEMENT PARTS .....	5
<b>OPERATION AND MAINTENANCE</b>	
NAME OF PARTS .....	6
SPECIFICATIONS .....	6
ACCESSORY .....	7
APPLICATIONS.....	7
PRIOR TO OPERATION .....	7
TRANSPORT .....	8
OPERATION .....	8
MAINTENANCE .....	9
SERVICE AND REPAIRS .....	9
PARTS LIST .....	28

— TABLE DES MATIÈRES —

<b>Français</b>	Page
INFORMATIONS IMPORTANTES .....	10
SIGNIFICATION DES SIGNALISATIONS ECRITES .....	10
<b>SÉCURITÉ</b>	
CONSIGNES DE SÉCURITÉ IMPORTANTES POUR L'UTILISATION DU COMPRESSEUR .....	11
PIÈCES DETACHEES .....	13
<b>UTILISATION ET ENTRETIEN</b>	
NOM DES COMPOSANTS .....	14
SPECIFICATIONS .....	14
ACCESSOIRES .....	15
APPLICATION .....	15
AVANT L'UTILISATION.....	15
TRANSPORT .....	16
FONCTIONNEMENT .....	16
ENTRETIEN .....	17
ASSISTANCE ET REPARATIONS .....	18
LISTE DES PIÈCES .....	28

— ÍNDICE —

<b>Español</b>	Página
INFORMACIONES IMPORTANTES .....	19
SIGNIFICADO DE LAS PALABRAS DE SEÑALIZACIÓN .....	19
<b>SEGURIDAD</b>	
INSTRUCCIONES IMPORTANTES DE SEGURIDAD PARA LA UTILIZACIÓN DEL COMPRESOR.....	20
PIEZAS DE REPUESTO .....	22
<b>USO Y MANTENIMIENTO</b>	
NOMBRE DE LOS COMPONENTES .....	23
ESPECIFICACIONES TÉCNICAS .....	23
ACCESORIOS .....	24
APLICACIONES .....	24
ANTES DEL USO .....	24
TRANSPORTE .....	25
FUNCIONAMIENTO .....	25
MANTENIMIENTO .....	26
ASISTENCIA Y REPARACIONES .....	27
LISTA DE PIEZAS .....	28

## **IMPORTANT INFORMATION**

Read and understand all of the operating instructions, safety precautions and warnings in the Instruction Manual before operating or maintaining this compressor.

Most accidents that result from compressor operation and maintenance are caused by the failure to observe basic safety rules or precautions. An accident can often be avoided by recognizing a potentially hazardous situation before it occurs, and by observing appropriate safety procedures.

Basic safety precautions are outlined in the "SAFETY" section of this Instruction Manual and in the sections which contain the operation and maintenance instructions.

Hazards that must be avoided to prevent bodily injury or machine damage are identified by WARNINGS on the compressor and in Instruction Manual.

Never use this compressor in a manner that has not been specifically recommended by HITACHI, unless you first confirm that the planned use will be safe for you and others.

## **MEANINGS OF SIGNAL WORDS**

- WARNING** indicates a potentially hazardous situations which, if ignored, could result in serious personal injury.
- CAUTION** indicates a potentially hazardous situations which, if not avoided, may result in minor or moderate injury, or may cause machine damage.
- NOTE** emphasizes essential information.

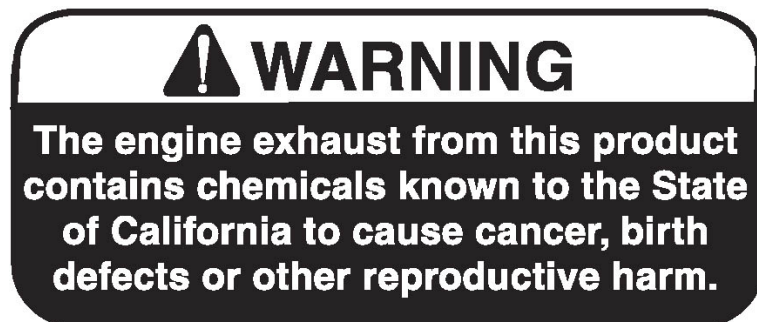

# SAFETY

## IMPORTANT SAFETY INSTRUCTIONS FOR USE OF THE COMPRESSOR



**WARNING:** Death or serious bodily injury could result from improper or unsafe use of compressor. To avoid these risks, follow these basic safety instructions:

### READ ALL INSTRUCTIONS

#### 1. NEVER TOUCH MOVING PARTS.

Never place your hands, fingers or other body parts near the compressor's moving parts. Never insert your fingers or other objects into the belt guard ventilator. Such an action invites the danger of injuries.

#### 2. NEVER OPERATE WITHOUT ALL GUARDS IN PLACE.

Never operate this compressor without all guards or safety features in place and in proper working order. If maintenance or servicing requires the removal of a guard or safety features, be sure to replace the guard or safety features before resuming operation of the compressor.

#### 3. ALWAYS WEAR PROTECTION.

Risk of injury. Always wear ANSI Z87.1 safety glasses with side shields or equivalent eye protection. Compressed air must never be aimed at anyone or any part of the body. Use ear protection as air flow noise is loud when draining.

#### 4. STOP THE ENGINE.

Always stop the engine and pull out the spark plug cap to prevent any sudden start of the engine and remove the compressed air from the air tank before servicing, inspecting, maintaining, cleaning replacing or checking any parts.

#### 5. STORE COMPRESSOR PROPERLY.

When not in use, the compressor should be stored in indoor dry place. Keep out of reach of children. Lock-out the storage area. Do not store this compressor near an open flame or any equipment such as a stove, furnace, water heater, etc. which utilizes a pilot light or sparking device. Store flammable materials in a secure location away from compressor.

#### 6. KEEP WORK AREA CLEAN.

Cluttered areas invite injuries. Clear all work areas of unnecessary tools, debris, furniture, etc.

#### 7. CONSIDER WORK AREA ENVIRONMENT.

Don't expose compressor to rain. Don't use compressor in damp or wet locations.

Keep work area well lit and well ventilated. Operate this compressor at a stable place all the time. Risk of fire or explosion. Do not carry and operate the compressor or any other electrical device near the spray area. Do not use compressor in the presence of flammable liquids or gases. Restricting any of the compressor ventilation openings will cause serious overheating and could cause fire.

Never place objects against or on top of compressor. Gasoline engines produce carbon monoxide; a poisonous odorless gas which may cause death. Do not start or operate this compressor in an enclosed area. Operate compressor in an open area at least 4 feet away from any wall or obstruction that would restrict the flow of fresh air to the ventilation openings.

Compressor produces sparks during operation. Never use compressor in sites containing lacquer, paint, benzene, thinner,

gasoline, gases, adhesive agents, and other materials which are combustible or explosive.

This compressor contains some components parts that tend to produce arcs or sparks, and therefore, when located in a garage, it should be in a room or enclosure provided for this purpose, and should be 18 inches (457 mm) or more above the floor. A spark arrester must be added to the muffler of this engine if it is to be used on any forest covered, brush covered or grass covered unimproved land. The arrester must be maintained in effective working condition by the operator. In order to avoid damaging this compressor, do not allow the unit to be tilted more than 10° when operating.

#### 8. KEEP CHILDREN AWAY.

All visitors should be kept safely away from work area.

#### 9. DRESS PROPERLY.

Do not wear loose clothing or jewelry. They can be caught in moving parts. Wear protective hair covering to contain long hair.

#### 10. MAINTAIN COMPRESSOR WITH CARE.

#### 11. STAY ALERT.

Watch what you are doing. Use common sense. Never stand on the compressor. Do not operate compressor when you are tired. Compressor should never be used by you if you are under the influence of alcohol, drugs or medication that makes you drowsy.

#### 12. CHECK DAMAGED PARTS AND AIR LEAK.

Before further use of the compressor, a guard or other part is damaged should be carefully checked to determine that it will operate properly and perform its intended function. Check for alignment of moving parts, binding of moving parts, breakage of parts, mounting, air leak, and any other conditions that may affect its operation. A guard or other part that is damaged should be properly repaired or replaced by an authorized service center unless otherwise indicated elsewhere in this Instruction Manual.

Have defective engine switch replaced by authorized service center. Have defective pilot valve replaced by authorized service center. Do not use compressor if engine switch does not turn it on and off.

#### 13. NEVER USE COMPRESSOR FOR APPLICATIONS OTHER THAN THOSE SPECIFIED.

Never use compressor for applications other than those specified in the Instruction Manual.

Never use compressed air for breathing or respiration.

#### 14. HANDLE COMPRESSOR CORRECTLY.

Operate the compressor according to the instructions provided herein. Never allow the compressor to be operated by children, individuals unfamiliar with its operation or unauthorized personnel.

Carrying the compressor if tilted may result in fuel spillage.

**15. KEEP ALL SCREWS, BOLTS AND COVERS TIGHTLY IN PLACE.**

Keep all screws, bolts, and covers tightly mounted. Check their conditions periodically.

**16. NEVER USE A COMPRESSOR WHICH IS DEFECTIVE OR OPERATING ABNORMALLY.**

If the compressor appears to be operating unusually, making strange noises or vibration, or otherwise appears defective, stop using it immediately and arrange for repairs by a Hitachi authorized service center.

**17. DO NOT WIPE PLASTIC PARTS WITH SOLVENT.**

Solvents such as thinner, benzene, carbon tetrachloride, and alcohol may damage and crack plastic parts. Do not wipe them with such solvents. Wipe plastic parts with a soft cloth lightly dampened with soapy water and dry thoroughly.

**18. USE ONLY GENUINE HITACHI REPLACEMENT PARTS.**

Replacement parts not manufactured by Hitachi may void your warranty and can lead to malfunction and resulting injuries. Genuine Hitachi parts are available from your dealer.

**19. DO NOT MODIFY THE COMPRESSOR.**

Do not modify the compressor. Do not operate at pressure or speed in excess of manufacturer's recommendations. Always contact the Hitachi authorized service center any repairs. Unauthorized modification may not only impair the compressor performance but may also result in accident or injury to repair personnel who do not have the required knowledge and technical expertise to perform the repair operations correctly.

**20. TURN OFF THE ENGINE SWITCH WHEN THE COMPRESSOR IS NOT USED**

When the compressor is not used, turn off the engine switch and open the drain cock to discharge the compressed air from the air tank.

**21. NEVER TOUCH HOT SURFACE**

To reduce the risk of burns, do not touch tubes, heads, cylinder and muffler. Never allow any part of your body or other materials to contact with any exposed metal parts on this compressor. Never allow any part of your body to contact the muffler or adjacent areas. These areas can remain hot for least 45 minutes after this compressor is shutdown. Cool down before servicing.

**22. DO NOT DIRECT AIR STREAM AT BODY.**

Risk of injury, do not direct air stream at persons or animals, to avoid any bodily injury.

**23. DRAIN TANK**

Risk of bursting. Water will condense in the air tank. If not drained, water will corrode and weaken the air tank causing a risk of air tank rupture. Drain tank daily or after 4 hours of use. The drain contains moisture in the air, abrasion particles, rust, etc. To drain tank open valve slowly and tilt compressor to empty accumulated water. Keep face and eyes away from drain cock.

**24. MAKE SURE THE COMPRESSOR OUTLET PRESSURE IS SET LOWER THAN THE MAXIMUM OPERATING PRESSURE OF THE TOOL.**

Too much air pressure causes a hazardous risk of bursting. Check the manufacturer's maximum pressure rating for air tools and accessories. The regulator outlet pressure must never exceed the maximum pressure rating.

**25. THE SAFETY VALVE MUST WORK PROPERLY.**

Risk of bursting. Before starting the compressor pull the ring on the safety valve to make sure the valve moves freely. If the safety valve does not work properly, over-pressurization may occur, causing air tank rupture or an explosion.

**26. USE OF THIS PRODUCT WILL EXPOSE YOU TO CHEMICALS KNOWN TO THE STATE OF CALIFORNIA.**

Some dust created by this product contains chemicals known to State of California to cause cancer, birth defects or other reproductive harm. Some examples of these chemicals are:

- compounds in fertilizers
- compounds in insecticides, herbicides and pesticides
- arsenic and chromium from chemically treated lumber

To reduce your exposure to these chemicals, wear approved safety equipment such as dust masks that are specially designed to filter out microscopic particles. Use of this product will expose you to chemicals known to the State of California to cause cancer, birth defects and other reproductive harm. Avoid inhaling vapors and dust, and wash hands after using. This product contains chemicals, including lead, known to the State of California to cause cancer, and birth defects or other reproductive harm. Wash hands after handling.

**27. SEE TO IT THAT FUEL IS SUPPLIED APPROPRIATELY.**

Follow all fueling instructions in operator's manual.

Gasoline is extremely flammable, and gasoline vapor can explode. Do not refuel tank while this compressor is running or hot. Never smoke near gasoline, and keep other flames and sparks away. Do not refuel indoors or in a poorly ventilated area. Do not fill fuel tank to point of overflowing. Always refuel slowly to avoid the possibility of spilled fuel which may cause a fire. Do not operate this compressor if gasoline is spilled. Wipe this compressor clean and move it away from the spill. Avoid creating any ignition until the gasoline has evaporated. Allow approximately 1/4" of tank space for fuel expansion. Always store fuel away from this compressor while it is running or hot. Always store gasoline in an approved container.

**28. BE CAREFUL NOT TO TRIP OVER OR DROP THE COMPRESSOR DURING TRANSPORT.**

Exercise utmost caution when you carry this compressor. If you trip over something and drop it, there is a fear that unexpected injury may result. If you drop this compressor or bump it against any objects, air tank or any component parts can cause serious deformation, damage, severe scratches and breakdown on this compressor. If operated under such conditions, it can result in any accidents or bodily injuries by explosion of the air tank or explosion of those damaged component parts. Furthermore, gasoline which spilled out by those damages, may have a great risk of a fire. When there is any deformation and damage on the handle, it may drop during transport, resulting in an accident of injury. Before carrying this compressor, switch off the engine and discharge the drain inside the air tank. Be cautious enough to make sure that there are no obstacles, inflammable articles, and unauthorized people around this compressor.

---

## REPLACEMENT PARTS

---

When servicing use only identical replacement parts.  
Repairs should be conducted only by a Hitachi authorized service center.

**SAVE THESE INSTRUCTIONS AND MAKE THEM AVAILABLE TO OTHER  
USERS OF THIS TOOL!**

# OPERATION AND MAINTENANCE

## NOTE:

The information contained in this Instruction Manual is designed to assist you in the safe operation and maintenance of the compressor.

Some illustrations in Instruction Manual may show details or attachments that differ from those on your own compressor.

## NAME OF PARTS

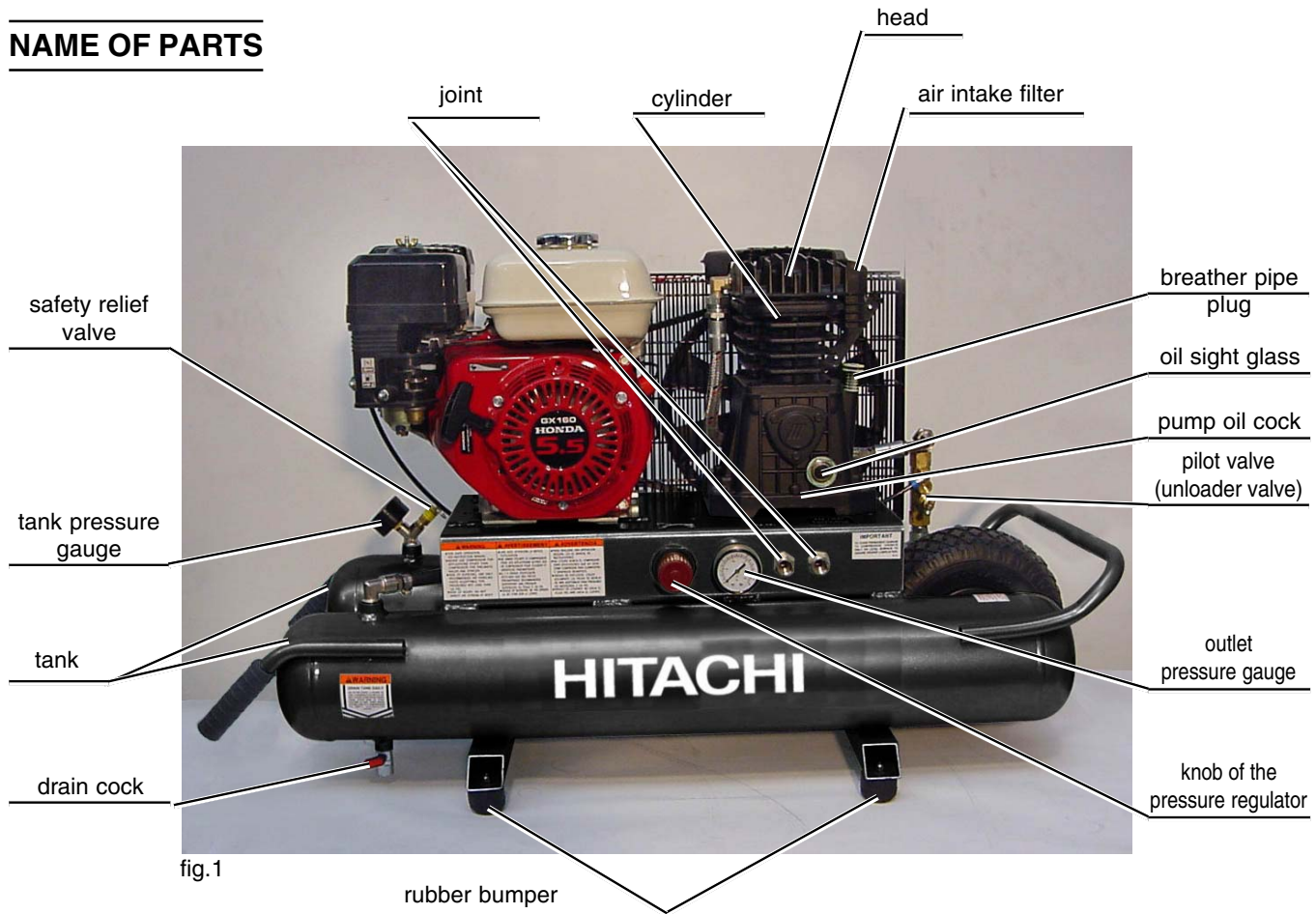

## SPECIFICATIONS

Compressor Model	EC 2510 E	
Engine	Manufacturer and Model	Honda GX160
	Displacement	9.9 cu in (163cm <sup>3</sup> )
	Max. output	4kW (5.5hp) / 4000min <sup>-1</sup>
	Fuel Tank Capacity	0.95 US gal (3.6 ltr)
Tank Capacity	8.0 US gal (30.3 ltr)	
Maximum Pressure	145 PSI (10.0 bar)	
Free Air Delivery	at 40 PSI (2.8 bar)	10.9 CFM (309 ltr/min)
	at 90 PSI (6.2 bar)	9.3 CFM (263 ltr/min)
	at 100 PSI (6.9 bar)	9.0 CFM (255 ltr/min)

**ACCESSORY**

**! WARNING:** Accessory other than these shown below can lead to malfunction and resulting injuries.

**STANDARD ACCESSORY**

Breather pipe plug ..... 1



**APPLICATIONS**

Air source of the pneumatic nailer and stapler.

**! WARNING:** Never use compressor for applications other than compressor for pneumatic nailer and stapler.

**PRIOR TO OPERATION**

1. Initial set-up
  - A) Read safety warnings before setting-up this compressor.
  - B) Use a screwdriver or similar tool to remove the cap on the lower part of the cylinder. Insert the accessory Breather pipe plug all the way to the bottom.

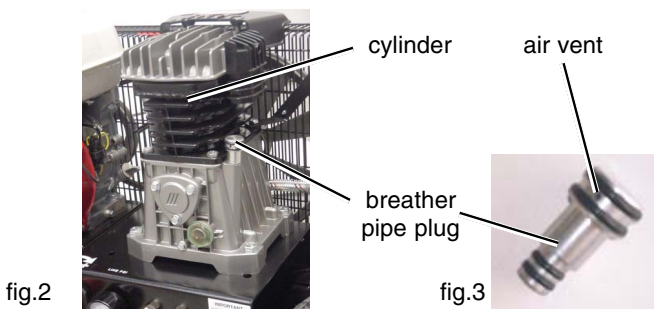

**! WARNING:** Drain tank to release air pressure before removing the breather pipe plug.

**! WARNING:** Make sure air vent in breather pipe plug is free from debris. If air vent is blocked pressure can build in crankcase causing damage to compressor and possible personal injury.

Ensure the oil level in this compressor pump is adequate. If the oil level is low, replenish oil through the filling hole so that the amount of oil will come to the middle of the oil sight glass according to the following OIL TYPE CHART.

**OIL TYPE CHART**

Ambient temperature (°F)	50~120 (°F)	-20~120 (°F)
Non-detergent oil	SAE15W40 graded oil for warm winter use only	SAE5W50 synthetic oil for both summer and winter use

2. Location

**! WARNING:** In order to avoid damaging this compressor, do not incline this compressor transversally or longitudinally more than 10°.

Place this compressor at least 4 inches away from obstacles that may prevent proper ventilation. Do not place this

compressor in an area:

- where there is evidence of oil or gas leaks.
- where flammable gas vapors or materials may be present.
- where air temperatures fall below 32°F or exceed 95°F.
- where extremely dirty air or water could be drawn into this compressor.

**NOTE:** When operating or storing the compressor, set 4 rubber bumpers downward on the floor (Refer to fig. 1).

3. Gasoline engine
  - A) Review page 5.27 before fueling.

**! WARNING:** Do not allow the engine or muffler to come in contact with flammable vapors, combustible dust, gases or other combustible materials. A spark may cause a fire. Do not place this compressor in an area where flammable gas vapors may be present.

- B) Read the engine manual accompanying this compressor for correct engine start-up maintenance procedures.
- C) Read and understand the safety labels located on this compressor.
- D) A minimum of 85 octane fuel is recommended for use with this compressor. Do not mix oil with gasoline.
- E) Use of clean, fresh, lead free gasoline should be used. Do not use gasoline containing methanol or alcohol.
- F) Check the engine oil level before starting (See engine manual).
- G) Fill the fuel tank according to the engine manual instructions.

**! WARNING:** Follow all fueling instructions in operator's manual. Gasoline is extremely flammable, and gasoline vapor can explode. Do not refuel fuel tank while this compressor is running or hot. Never smoke near gasoline, and keep other flames and sparks away. Allow this compressor and engine to cool down before refueling. Do not refuel indoors or in a poorly ventilated area. Do not fill fuel tank to point of overflowing. Always refuel slowly to avoid the possibility of spilled fuel which may cause a fire. Do not operate this compressor if gasoline is spilled. Wipe this compressor clean and move it away from the spill. Avoid creating any ignition until the gasoline has evaporated. Allow approximately 1/4" of tank space for fuel expansion. Always store fuel away from this compressor while it is running or hot. Always store gasoline in an approved container.

- H) Refer to the engine manual for all necessary maintenance and adjustments.

**! WARNING:** Do not operate this compressor in an enclosed area. Use this compressor only in well ventilated areas. The exhaust from the engine contains carbon monoxide, a poisonous, odorless and invisible gas. Breathing the gas can cause serious injury, illness and possible death. Avoid inhalation of exhaust gas. Never run the engine in a closed garage or confined area.

4. Air coupler installation
 

Screw in the air coupler to the joint (Refer to fig. 1 and fig.5). The screw size of the joint is 3/8". Use an air coupler which has the same screw size.

5. Pre-start checklist
  - A) Oil level should be checked on a daily basis to ensure it does not exceed the maximum notch or does not fall below

the minimum notch on the oil sight glass. If the oil level is low, replenish oil through the filling hole so that the amount of oil will come to a point between the maximum notch and the minimum notch of the oil sight glass according to the OIL TYPE CHART on page 7.

**CAUTION:** Overfilling with oil will cause premature compressor failure. Do not overfill.

- B) Remove any moisture in this compressor air tank. Gradually open the drain cock and discharge the drain. Close tightly when drained.
- C) Make sure the engine switch is in the "OFF" position.
- D) Make sure the safety relief valve is working correctly (Refer to fig.1). The safety relief valve is designed to prevent system failures by relieving pressure from the system when this compressed air reaches a predetermined level. The safety relief valve is preset by the manufacturer and must not be modified in any way. To verify the safety relief valve is working properly, pull on the ring. Air pressure should escape. When the ring is released, it will reset.
- E) Make sure all guards and covers are in place and securely mounted.

## TRANSPORT

Turn off the engine switch before move the compressor. Transport the compressor in the correct manner.

**WARNING:** Unit weighs more than 140 lbs(63.5kg). Do not move or lift without assistance.

**WARNING:** Ensure proper footing and use caution when rolling compressor so that unit does not tip or cause loss of balance.

**NOTE:** Use the handle to lift or carry the unit.

## OPERATION

1. Start-up
  - A) Read safety warnings before performing operation.
  - B) When the toggle is in the upright position, all air from this compressor is vented through the discharge muffler (fig.4). This gives an easy start feature. For normal operation, the toggle is in the 90° position.

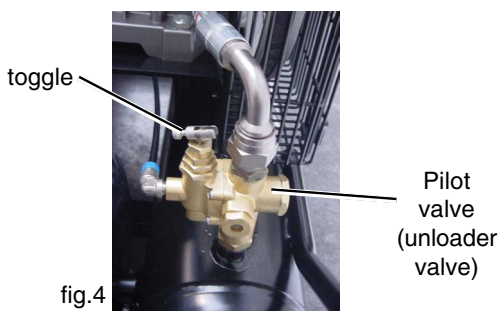

- C) Start engine (Refer to the Engine Manual accompanying this unit).
- D) When the engine has run for 1-2 minutes, flip toggle back to the original position. The operation of this compressor is automatic and is controlled by the pilot valve which idles it when the pressure in the air-tank reaches the maximum level and restarts it when the air pressure drops during use to the restart level. The pilot valve is preset by the manufacturer and must not be modified in any way.

**WARNING:** If you notice any unusual noise or vibration, stop this compressor.

**CAUTION:** Wear appropriate personal hearing protection during use. Under some conditions and duration of use, noise from this product may contribute to hearing loss.

2. Adjustment of working pressure
 

The air pressure coming from the air tank is controlled by the regulator knob (fig.5). Turn the pressure regulation knob clockwise to increase discharge pressure, and counterclockwise to decrease discharge pressure.

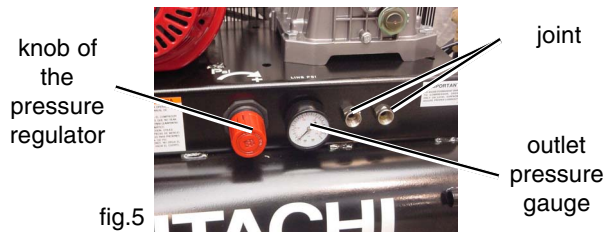

The outlet pressure gauge indicates the air pressure available at the outlet side of the regulator. This pressure is controlled by the regulator and is always less or equal to the air tank pressure. The air tank pressure gauge indicates the reserve air pressure in the air tank(s). When adjusting the pressure, check and make sure that a pressure gauge for the tank has the pressure level that is higher than that of the pressure to be adjusted. It is also imperative that you make adjustment by slowly starting up the pressure from the level that is lower than the pressure to be adjusted.

**WARNING:** Check the manufacturer's maximum pressure rating for nailers, staplers and accessories. Compressor outlet pressure must be regulated so as to never exceed the maximum pressure rating of the nailers, staplers and accessories.

3. Shutdown
  - A) To stop this compressor, move the engine switch to the "Off" position (Refer to the Engine Manual accompanying this unit).
  - B) Gradually open the drain cock, take out the drainage and all the compressed air inside the tank to prevent any internal corrosion of the tank (fig.6).

**WARNING:** Risk of bursting. When the tank gets corroded, there is a risk of breakdown. Water will condense in the air tank. If not drained, water will corrode and weaken the air tank causing a risk of air tank rupture. Drain tank daily or after 4 hours of use. The drain contains moisture in the air, abrasion particles, rust, etc. To drain tank open valve slowly and tilt compressor to empty accumulated water. Keep face and eyes away from drain cock.



- C) Allow the compressor to cool down.
- D) Wipe this compressor clean and store in a safe, nonfreezing area.



## MAINTENANCE

**⚠ WARNING:** Remove the compressed air from the air tank before performing the maintenance operations. Allow the compressor to cool before performing the maintenance operations. Always stop engine and pull out the spark plug cap to prevent any sudden start of the engine and remove this compressed air from the air tank before performing the maintenance operations.

Read the instruction manual before performing maintenance. The following procedures must be performed when stopping the compressor for maintenance or service.

- A) Turn off the compressor.
- B) Disconnect spark plug wire from engine.
- C) Open all drains.
- D) Wait for this compressor to cool down before starting service.

1. Cleaning the air intake filter  
This filter is designed to clean air coming into the pump (fig.7). To ensure the pump continually receives clean, cool, dry air supply this filter must always be clean and ventilation opening must always be free from obstructions.

**⚠ WARNING:** Never clean filtering element with a flammable liquid or solvent.

**⚠ CAUTION:** Do not operate without the intake filter.



fig.7

**NOTE:** Replace the filter element when it becomes dirty.

2. Draining tank:  
Gradually open the drain valve, and drain out the air in the tank. Close tightly when drained.
3. Oil change-oil topping off.
4. Maintenance chart:

### MAINTENANCE CHART

PROCEDURE	AFTER USE	DAILY	WEEKLY	MONTHLY	200 HOURS
Check pump oil level		X			
Oil leak inspection		X			
Drain condensation in air tank(s)	X	X			
Inspect guards/covers		X			
Check for unusual noise/vibration		X			
Check for air leaks		X			
Clean exterior of compressor			X		
Inspect air filter			X		
Check safety relief valve			X		
Inspect belt tension				X	
Change pump oil					X
Replace air filter					X

The pump oil must be changed after the first 50 hours of operation and every 200 hours or 3 months, whichever comes first. Open the pump oil cock and replace pump oil. As regards the engine, follow instructions in the engine manual. Every 2 years, an Authorized Service Technician should check the check valve, intake valves and delivery valves.

## SERVICE AND REPAIRS

All quality compressors will eventually require servicing or replacement of parts because of wear and tear from normal use. To assure that only authorized/genuine replacement parts will be used, all service and repairs must be performed by a HITACHI AUTHORIZED SERVICE CENTER, only.

**NOTE:** Specifications are subject to change without any obligation on the part of the HITACHI.

## **INFORMATIONS IMPORTANTES**

Lisez attentivement toutes les instructions de fonctionnement, les précautions de sécurité et les avertissements figurant dans le Manuel d'instructions avant de mettre ce compresseur en service ou de le soumettre à des interventions d'entretien.

La plupart des incidents dérivant de l'utilisation ou de l'entretien du compresseur est due au non-respect des règles ou précautions de sécurité de base. Souvent, il est possible d'éviter un accident en sachant reconnaître une situation potentiellement dangereuse avant qu'elle ne survienne et en observant les procédures de sécurité adéquates.

Les précautions de sécurité de base sont résumées dans le chapitre "SECURITE" de ce manuel ainsi qu'aux chapitres relatifs aux instructions pour l'utilisation et l'entretien.

Les risques à éviter pour prévenir les blessures aux personnes ou des dommages à la machine sont signalés par l'indication AVERTISSEMENT figurant sur le compresseur et dans le Manuel d'instructions.

N'utilisez jamais ce compresseur de façon non spécifiquement recommandée par HITACHI, à moins d'avoir préalablement vérifié et confirmé que l'utilisation programmée est sûre pour l'opérateur et les tiers.

## **SIGNIFICATION DES SIGNALISATIONS ECRITES**

**AVERTISSEMENT** indique une situation potentiellement dangereuse qui, si elle est ignorée, est susceptible de provoquer des blessures personnelles graves.

**PRECAUTION** indique une situation potentiellement dangereuse qui, si elle n'est pas évitée, peut provoquer des blessures moins graves ou endommager la machine.

**REMARQUE** met en évidence des informations essentielles.



# SÉCURITÉ

## CONSIGNES DE SÉCURITÉ IMPORTANTES POUR L'UTILISATION DU COMPRESSEUR



**AVERTISSEMENT:** Une utilisation impropre du compresseur peut provoquer le décès ou des lésions physiques graves.

Pour éviter ces risques, respecter les instructions de sécurité de base suivantes:

### LISEZ TOUTES LES INSTRUCTIONS

#### 1. NE TOUCHEZ PAS LES PARTIES EN MOUVEMENT.

Ne posez jamais les mains, les doigts ou toutes autres parties du corps à proximité des parties en mouvement du compresseur. N'introduisez jamais les doigts ou autres objets dans le ventilateur de la protection de la courroie. Une action de ce type constitue une source de blessure.

#### 2. NE METTEZ JAMAIS LE COMPRESSEUR EN SERVICE SI TOUTES LES PROTECTIONS NE SONT PAS À LEUR PLACE.

Ne mettez jamais ce compresseur en service si toutes les protections ou les fonctions de sécurité ne sont pas à leur place et en condition de fonctionner de façon optimale. Si les interventions d'entretien ou d'assistance à effectuer nécessitent l'enlèvement d'une protection ou la désactivation des fonctions de sécurité, vérifiez que la protection est réinstallée et les fonctions de sécurité activées avant de remettre le compresseur en marche.

#### 3. PORTEZ TOUJOURS DES PROTECTIONS.

Risque de blessure. Portez toujours des lunettes de protection conformes à la norme ANSI Z87.1 avec protection latérale ou oculaire équivalente. Ne dirigez jamais l'air comprimé vers des personnes ou parties du corps. Utilisez des protections auriculaires adéquates à cause du bruit important provoqué par le flux d'air durant le drainage.

#### 4. ARRETEZ LE MOTEUR.

Arrêtez toujours le moteur et enlevez le capuchon de la bougie pour éviter un départ soudain du moteur et évacuez l'air comprimé du réservoir d'air avant d'effectuer des interventions d'assistance, inspection, entretien, nettoyage, remplacement et contrôle d'une pièce quelconque.

#### 5. CONSERVEZ LE COMPRESSEUR COMME IL SE DOIT.

Lorsqu'il n'est pas en service, le compresseur doit être stocké dans un lieu sec. Conservez-le hors de la portée des enfants. Fermez à clé le local dans lequel il est stocké. Ne conservez pas ce compresseur à proximité d'une flamme ouverte ou d'appareils tels que poêles, four, chauffe-eau, etc.. dotés d'un voyant ou d'un dispositif d'allumage. Conservez les matériels inflammables dans un lieu sûr et éloigné du compresseur.

#### 6. MAINTENEZ TOUJOURS LA ZONE DE TRAVAIL EN ETAT DE PROPRETE.

Le désordre sur la zone de travail peut favoriser le risque de blessures. Débarrassez toutes les zones de travail de tout objet inutile, fragments, meubles, etc.

#### 7. PRETEZ UNE ATTENTION PARTICULIERE AUX CONDITIONS ENVIRONNEMENTALES.

N'exposez pas le compresseur à la pluie. Ne l'utilisez dans des lieux humides ou mouillés. La zone de travail doit être bien éclairée et correctement aérée. Utilisez toujours le compresseur en le maintenant dans une position stable. Risque d'incendie ou d'explosion. Ne portez pas et n'utilisez pas le compresseur ou tout autre dispositif électrique à proximité de la zone d'intervention du spray. N'utilisez pas le compresseur en

présence de liquide ou de gaz inflammables. Ne réduisez pas les ouvertures de ventilation du compresseur sous peine de provoquer une grave surchauffe susceptible de générer un incendie. Ne positionnez jamais d'objet contre ou sur le compresseur. Les moteurs à essence produisent du monoxyde de carbone, un gaz nocif inodore qui peut provoquer la mort. Ne démarrez pas et n'utilisez pas ce compresseur dans un lieu clos. Utilisez le compresseur dans un lieu ouvert, en le positionnant à une distance d'au moins 1,20 m. (4 pieds) du mur ou d'une obstruction susceptible de limiter le flux d'air frais vers les ouvertures de ventilation. Lorsqu'il est en service, le compresseur produit des étincelles. Ne l'utilisez jamais dans les lieux où se trouvent des laques, peintures, carburants, solvants, de l'essence, du gaz, des agents collants ou autres matières combustibles ou explosives. Ce compresseur comprend certains composants susceptibles de produire des arcs ou étincelles, par conséquent, s'il est positionné dans un garage, il devra se trouver dans un endroit adapté et à une hauteur de 457 mm (18 pouces) ou plus du sol. Insérez un pare-étincelles dans le silencieux du moteur au cas où se compresseur serait utilisé dans une forêt, des zones avec arbustes ou un terrain herbeux non cultivé. L'opérateur doit veiller à ce que le pare-étincelle soit toujours efficace. N'inclinez pas le compresseur de plus de 10° lorsqu'il est en service.

#### 8. ELOIGNEZ LES ENFANTS.

Eloignez les personnes étrangères aux opérations de la zone de travail.

#### 9. PORTEZ DES VETEMENTS ADAPTES.

Ne portez pas de vêtements larges ou de bijoux susceptibles de s'accrocher dans les parties en mouvement. Portez des bonnets de protection adaptés en cas de cheveux longs.

#### 10. PRENEZ SOIN DU COMPRESSEUR.

#### 11. FAITES TOUJOURS ATTENTION.

Prêtez attention à ce que vous faites. Travaillez en connaissance de cause et avec du bon sens. Ne restez pas debout sur le compresseur. N'utilisez pas le compresseur en cas de fatigue. N'utilisez jamais le compresseur sous l'effet de l'alcool, de drogues ou de médicaments avec risque de somnolence.

#### 12. CONTROLEZ L'ABSENCE DE PARTIES ENDOMMAGES OU DE FUITES D'AIR.

Avant d'utiliser le compresseur, contrôlez attentivement les protections ou autres parties apparaissant comme endommagées afin de vérifier qu'elles fonctionnent correctement et qu'elles sont capables d'assumer la fonction prévue. Contrôlez le fonctionnement des parties en mouvement, qu'elles ne sont pas enrayées, qu'il n'y a pas de composants cassés, que toutes les parties sont montées correctement, qu'il n'y a pas de fuites d'air et que toutes les autres conditions influençant le fonctionnement normal sont optimales. Les protections et autre composant endommagé doivent être réparés selon les règles de l'art ou remplacés par un centre de service après-vente autorisé à moins que d'autres instructions détaillées à ce

propos ne figurent dans le présent manuel d'instructions. Les interrupteurs du moteur défectueux doivent être remplacés dans un centre de service après-vente agréé. Les vannes pilote doivent être remplacées dans centre de service après-vente agréé. N'utilisez pas le compresseur si l'interrupteur du moteur ne peut pas s'allumer et/ou s'éteindre.

### **13. N'UTILISEZ JAMAIS LE COMPRESSEUR POUR DES APPLICATIONS AUTRES QUE CELLES SPECIFIEES.**

N'utilisez jamais le compresseur pour des applications autres que celles spécifiées dans le manuel d'instructions. N'utilisez jamais l'air comprimé pour la respiration/respiration artificielle.

### **14. UTILISEZ CORRECTEMENT LE COMPRESSEUR.**

Mettez le compresseur en service en respectant les instructions de ce manuel. Ne permettez pas que des enfants, toute autre personne n'ayant pas l'habitude ou du personnel non autorisé utilisent le compresseur. Le transport du compresseur incliné peut provoquer une fuite de carburant.

### **15. TOUTES LES VIS, LES BOULONS ET LES PROTECTIONS DOIVENT ETRE SOLIDEMENT FIXES EN POSITION.**

Vérifiez que toutes les vis, les boulons et les protections sont solidement fixés en position. Contrôlez périodiquement leur état.

### **16. N'UTILISEZ JAMAIS LE COMPRESSEUR S'IL EST DEFECTUEUX OU PRESENTE DES ANOMALIES DE FONCTIONNEMENT.**

Si le compresseur fonctionne de façon anormale, produit des bruits inhabituels, des vibrations ou paraît défectueux, cessez immédiatement de l'utiliser et faites-le réparer par un centre de service après-vente agréé Hitachi.

### **17. NE NETTOYEZ PAS LES PARTIES EN PLASTIQUE AVEC DES SOLVANTS.**

Les solvants tels que diluants, le benzène, le tétrachlorure de carbone et l'alcool peuvent endommager et fissurer les parties en plastique. Ne nettoyez jamais les parties en plastique avec ces solvants mais avec un chiffon légèrement humidifié avec de l'eau savonneuse et essuyez correctement.

### **18. UTILISEZ UNIQUEMENT DES PIECES DETACHEES ORIGINALES HITACHI.**

L'utilisation de pièces détachées non originales Hitachi peut provoquer l'annulation de la garantie, de mauvais fonctionnement et des blessures physiques. Les pièces détachées originales Hitachi sont disponibles auprès de votre revendeur.

### **19. NE MODIFIEZ PAS LE COMPRESSEUR.**

Ne modifiez pas le compresseur. Ne le mettez pas en service à une pression ou une vitesse excessive par rapport aux recommandations du fabricant. Contactez toujours le centre de service après-vente agréé Hitachi pour toutes les réparations. Une modification non autorisée peut non seulement compromettre les performances du compresseur mais aussi provoquer des accidents ou blessures au personnel chargé des réparations et ne possédant pas les connaissances et la compétence technique requises pour effectuer correctement les interventions de réparation.

### **20. ETEIGNEZ L'INTERRUPTEUR DU MOTEUR LORSQUE LE COMPRESSEUR N'EST PAS UTILISE**

Lorsque le compresseur n'est pas utilisé, éteignez l'interrupteur du moteur (position OFF) et ouvrez le robinet d'évacuation pour évacuer tout l'air du réservoir.

### **21. NE TOUCHEZ JAMAIS LES SURFACES CHAUDES**

Pour réduire le risque de brûlures, ne touchez pas les tuyaux, têtes, cylindre et silencieux. Evitez que des parties du corps ou

autre matériel entrent en contact avec les parties métalliques exposées de ce compresseur. Evitez que des parties du corps entrent en contact avec le silencieux ou les zones adjacentes. Ces zones peuvent rester chaudes pendant au moins 45 minutes après l'arrêt du compresseur. Attendez leur refroidissement avant d'intervenir.

### **22. NE DIRIGEZ JAMAIS LE JET D'AIR VERS DES PARTIES DU CORPS.**

Risque de lésion, ne dirigez jamais le jet d'air vers des personnes ou animaux afin d'éviter toute blessure.

### **23. VIDEZ LE RESERVOIR**

Risque d'explosion. L'eau se condense dans le réservoir d'air. S'il n'est pas vidé, le réservoir d'air est corrodé et usé par l'eau qui l'expose à des risques de ruptures. Videz le réservoir tous les jours et toutes les 4 heures d'utilisation. La condensation évacuée contient l'humidité présente dans l'air, des particules abrasives, de la rouille, etc. Pour vider le réservoir, ouvrez lentement la vanne et inclinez le compresseur pour que l'eau accumulée s'écoule. N'approchez pas le visage et les yeux du robinet de vidange.

### **24. VERIFIEZ QUE LA PRESSION DE SORTIE DU COMPRESSEUR EST PROGRAMMEE À UNE VALEUR INFERIEURE A LA PRESSION DE FONCTIONNEMENT MAXIMALE DE L'INSTRUMENT.**

Une pression de l'air excessive provoque un danger d'explosion. Contrôlez la pression maximale nominale indiquée par le fabricant pour les instruments pneumatiques et les accessoires. La pression de sortie du régulateur ne doit jamais dépasser la valeur de la pression nominale maximale.

### **25. LA VANNE DE SECURITE DOIT FONCTIONNER CORRECTEMENT.**

Risque d'explosion. Avant de démarrer le compresseur, tirez l'anneau sur la vanne de sécurité pour vérifier qu'elle est en mesure de se déplacer librement. Si la vanne de sécurité ne fonctionne pas comme il se doit, cela peut provoquer une surpression qui risque d'engendrer une rupture ou l'explosion du réservoir d'air.

### **26. L'UTILISATION DE CE PRODUIT EXPOSE L'OPERATEUR A DES PRODUITS CHIMIQUES SIGNALES PAR L'ETAT DE LA CALIFORNIE.**

La poussière dégagée par ce produit contient des substances chimiques signalées par l'Etat de la Californie comme provoquant le cancer, des défauts congénitaux et autres dommages aux organes de reproduction. Parmi ces substances chimiques se trouvent :

- les composés contenus dans les fertilisants
- les composés contenus dans les insecticides, herbicides et pesticides
- l'arsenic et le chrome produits par le bois traité chimiquement

Pour réduire l'exposition à ces produits chimiques, porter un équipement de sécurité approuvé tel qu'un masque de protection pour la poussière spécifiquement conçu pour filtrer les particules microscopiques. L'utilisation de ce produit expose l'opérateur à des produits chimiques signalés par l'Etat de Californie comme provoquant le cancer, des défauts congénitaux et autres dommages aux organes de reproduction. Evitez d'inhaler les vapeurs et poussières et lavez-vous les mains après utilisation. Ce produit contient des substances chimiques dont le plomb, signalé par l'Etat de Californie comme provoquant le cancer, des défauts congénitaux et autres dommages aux organes de reproduction. Lavez-vous les mains après manipulation.

**27. VERIFIEZ L'ALIMENTATION EN CARBURANT.**

Respectez toutes les instructions du manuel concernant le ravitaillement en carburant.

L'essence est extrêmement inflammable et les vapeurs d'essence peuvent provoquer une explosion. N'effectuez pas le ravitaillement en carburant lorsque le compresseur est en service ou chaud. Ne fumez jamais à proximité de l'essence et restez éloigné des autres flammes et étincelles. N'effectuez pas le ravitaillement en carburant dans des locaux fermés ou dans une zone insuffisamment aérée. Ne remplissez pas le réservoir du carburant à raz bord. Effectuez toujours le ravitaillement lentement pour éviter tout écoulement de carburant susceptible de provoquer un incendie. N'utilisez pas ce compresseur en cas de fuite d'essence. Nettoyez correctement ce compresseur et éloignez-le de la fuite. Evitez toute source d'ignition tant que l'essence écoulee ne s'est pas évaporée. Laissez un espace d'environ 6 mm (1/4") dans le réservoir pour la dilatation du carburant. Conservez toujours le carburant éloigné du compresseur en service ou chaud. Conservez toujours l'essence dans un réservoir approuvé.

**28. FAITE ATTENTION DE NE PAS TREBUCHER ET DE NE PAS FAIRE TOMBER LE COMPRESSEUR DURANT LE TRANSPORT.**

Soyez particulièrement prudent durant le transport de ce compresseur. Si vous trébuchez et si le compresseur tombe, il subsiste un danger de lésions imprévues. En faisant tomber ou cogner ce compresseur contre d'autres objets, le réservoir de l'air ou les autres composants peuvent provoquer de graves déformations, des dommages, des rayures profondes et des pannes du compresseur. Si ce dernier est utilisé dans ces conditions, il peut provoquer des incendies ou blessures physiques à cause de l'explosion du réservoir d'air ou des composants détériorés. De plus, l'essence qui s'est échappée à cette occasion peut vous exposer à un risque d'incendie important.

En cas de déformation ou de détérioration de la poignée, le compresseur peut tomber durant le transport et provoquer des lésions ou dommages. Avant de transporter ce compresseur, éteignez le moteur et videz le réservoir de l'air. Faites attention et vérifiez qu'il n'y a pas d'obstacles, articles inflammables ou personnes non autorisées à proximité du compresseur.

---

**PIÈCES DETACHEES**

---

Lors des interventions d'assistance, utilisez uniquement des pièces détachées identiques. Les réparations doivent être effectuées par un centre de service après-vente agréé Hitachi.

**CONSERVEZ CES INSTRUCTIONS ET METTEZ-LES À DISPOSITION DES AUTRES UTILISATEURS DE CET APPAREIL !**

## UTILISATION ET ENTRETIEN

### REMARQUE:

Les informations figurant dans ce manuel d'instructions sont conçues pour assister l'utilisateur pour un emploi et un entretien du compresseur en toute sécurité.

Certaines illustrations du manuel d'instructions peuvent présenter des détails ou équipements différents de ceux présents sur votre compresseur.

### NOM DES COMPOSANTS

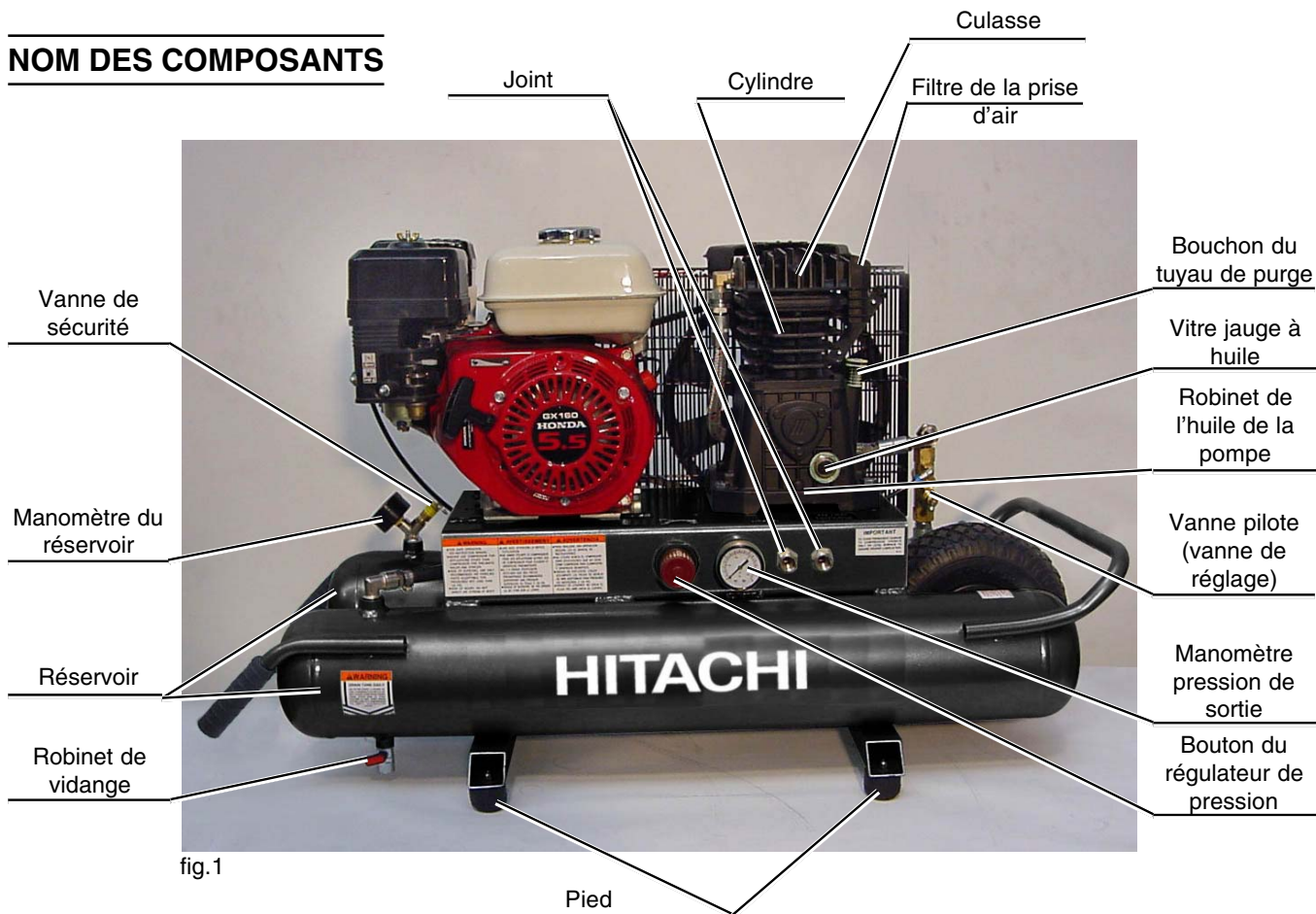

### SPECIFICATIONS

Modèle de compresseur	EC 2510 E	
Moteur	Fabricant et modèle	Honda GX160
	Cylindrée	163cm <sup>3</sup> (9.9 cu in)
	Puissance max.	4kW (5.5hp) / 4000min <sup>-1</sup>
	Capacité du réservoir de carb.	3.6 l (0.95 US gal)
Capacité du réservoir	30.3 l (8.0 US gal)	
Pression max.	145 PSI (10.0 bar)	
Air fourni	à 40 PSI (2.8 bar)	309 l/min (10.9 CFM)
	à 90 PSI (6.2 bar)	263 l/min (9.3 CFM)
	à 100 PSI (6.9 bar)	255 l/min (9.0 CFM)

## ACCESSOIRES

**AVERTISSEMENT:** Des accessoires autres que ceux indiqués peuvent provoquer un mauvais fonctionnement et des lésions.

**ACCESSOIRES STANDARD**  
Bouchon du tuyau de purge ..... 1



## APPLICATION

Source d'air de la cloueuse et de l'agrafeuse pneumatique.

**AVERTISSEMENT:** N'utilisez jamais le compresseur pour des applications autres que celles prévues par le compresseur pour cloueuse et agrafeuse pneumatique.

## AVANT L'UTILISATION

1. Opérations préliminaires
  - A) Lisez les avertissements de sécurité avant de régler ce compresseur.
  - B) Utilisez un tournevis ou un instrument similaire pour enlever le bouchon sur la partie inférieure du cylindre. Insérez complètement l'accessoire bouchon du tuyau de purge à fond.

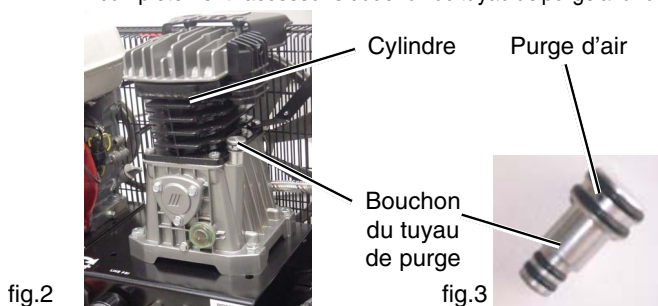

**AVERTISSEMENT:** Videz le réservoir pour relâcher la pression de l'air avant d'enlever le bouchon du tuyau de purge.

**AVERTISSEMENT:** Vérifiez que la purge de l'air dans le bouchon du tuyau de purge ne présente pas de fragments. Si la purge de l'air est bloquée cela peut augmenter la pression dans la base, endommager le compresseur et provoquer des blessures

Contrôlez que le niveau d'huile dans la pompe de ce compresseur est correct. S'il est insuffisant, remettez de l'huile à travers l'ouverture de remplissage de façon que la quantité d'huile arrive à la moitié de la vitre témoin de la jauge à huile, selon les indications du DIAGRAMME DU TYPE D'HUILE SUIVANT.

### DIAGRAMME DU TYPE D'HUILE

Température ambiante (°C) (°F)	10~48(°C) 50~120 (°F)	-28~48(°C) -20~120 (°F)
Huile non détergente	huile avec gradation SAE15W40 exclusivement pour l'été	huile synthétique SAE5W50 pour l'été tant pour l'hiver

### 2. Positionnement

**AVERTISSEMENT:** Pour éviter d'endommager ce compresseur, ne l'inclinez pas transversalement ou longitudinalement de plus de 10°.

Positionnez ce compresseur à une distance minimum de 10 cm (4 pouces) de tous obstacles susceptibles d'empêcher une ventilation adéquate. N'installez pas ce compresseur dans une zone :

- présentant des fuites d'huile ou de gaz évidentes.
- où peuvent être présentes des vapeurs de gaz ou des matériels inflammables.
- où la température de l'air descend en dessous de 0°C (32°F) ou dépasse 35°C (95°F).
- où de l'air ou de l'eau excessivement sale pourraient être aspirés dans ce compresseur.

**REMARQUE:** Lors de l'utilisation ou du stockage du compresseur, appliquez 4 cales en caoutchouc en bas, sur le sol (Voir fig. 1).

### 3. Moteur à essence

- A) Consultez la page 13.27 avant d'effectuer le ravitaillement en carburant.

**AVERTISSEMENT:** Evitez que le moteur ou le silencieux entrent en contact avec des vapeurs inflammables, de la poussière combustible ou d'autres matériels combustibles. Une étincelle peut provoquer un incendie. Ne positionnez pas ce compresseur dans une zone où peuvent être présentes des vapeurs de gaz inflammables.

- B) Lisez le manuel du moteur fourni avec le compresseur pour les procédures de démarrage et d'entretien.
- C) Lisez attentivement les étiquettes de sécurité appliquées sur ce compresseur.
- D) Avec ce compresseur, il est recommandé d'utiliser un carburant à 85 octanes minimum. Ne mélangez pas l'huile et l'essence.
- E) Utilisez de l'essence sans plomb fraîche et propre. N'utilisez pas de l'essence contenant du méthanol ou de l'alcool.
- F) Contrôlez le niveau d'huile moteur avant la mise en service (consultez le manuel du moteur).
- G) Remplissez le réservoir du carburant selon les instructions figurant dans le manuel du moteur.

**AVERTISSEMENT:** Respectez toutes les instructions relatives au ravitaillement en carburant figurant dans le manuel de l'opérateur. L'essence est extrêmement inflammable et la vapeur d'essence peut exploser. N'effectuez pas le ravitaillement lorsque le compresseur est en marche ou chaud. Ne fumez jamais à proximité de l'essence et restez éloigné des autres flammes et étincelles. Laissez refroidir le compresseur et le moteur avant d'effectuer le ravitaillement en carburant. N'effectuez pas le ravitaillement en carburant dans des locaux fermés ou dans une zone insuffisamment aérée. Ne remplissez pas le réservoir du carburant à raz bord. Effectuez toujours le ravitaillement lentement pour éviter tout écoulement de carburant

susceptible de provoquer un incendie. N'utilisez pas ce compresseur en cas de fuite d'essence. Nettoyez correctement ce compresseur et éloignez-le de la fuite. Evitez toute source d'ignition tant que l'essence écoulee ne s'est pas évaporée. Laissez un espace d'environ 6 mm (1/4") dans le réservoir pour la dilatation du carburant. Conservez toujours le carburant éloigné du compresseur en service ou chaud. Conservez toujours l'essence dans un réservoir approuvé.

- H) Consultez le manuel du moteur pour toutes les opérations d'entretien et les réglages nécessaires.

**AVERTISSEMENT:** Ne mettez pas ce compresseur en marche dans un local clos. Utilisez-le exclusivement dans des zones correctement ventilées. Les gaz d'échappement du moteur contiennent du monoxyde de carbone, un gaz dangereux inodore et invisible. Respirer ce gaz peut provoquer des dommages graves et des maladies, il peut même être mortel. Evitez d'inhaler des gaz d'échappement. N'actionnez jamais le moteur dans un garage fermé ou une zone limitée.

4. Installation du raccord d'air  
Vissez le raccord d'air au joint (consultez les fig.1 et 5). La taille de la vis du joint est de 3/8". Utilisez un raccord d'air de la même dimension que la vis.
5. Liste de contrôle avant la mise en service
- A) Contrôlez quotidiennement le niveau d'huile pour vérifier qu'il ne dépasse pas le repère maximum ou ne descend pas en dessous du minimum indiqué sur la vitre de la jauge. Si le niveau d'huile est bas, rajoutez-en à travers l'ouverture de remplissage de façon que la quantité d'huile arrive à un point intermédiaire entre le repère maximum et le repère minimum de la vitre de la jauge à huile, selon les indications fournies sur le DIAGRAMME DU TYPE D'HUILE page 15.

- PRECAUTION:** Un remplissage excessif d'huile provoque une détérioration prématurée du compresseur. Ne faites pas s'écouler l'huile.
- B) Eliminez toute l'humidité du réservoir d'air de ce compresseur. Ouvrez progressivement le robinet de purge et évacuez-la. Serrez fermement à la fin de l'opération.
- C) Contrôlez que l'interrupteur du moteur est en position "OFF".
- D) Vérifiez que la vanne de sécurité fonctionne correctement (consultez la fig.1). La vanne de sécurité est conçue pour prévenir des pannes du système et évacue la pression de ce dernier lorsque l'air atteint un niveau prédéterminé. La vanne de sécurité est pré-réglée par le fabricant et ne doit être modifiée sous aucun prétexte. Pour vérifier que la vanne de sécurité fonctionne correctement, tirez l'anneau. La pression de l'air doit s'évacuer. Une fois relâché, l'anneau se remet en place.
- E) Contrôlez que toutes les protections et les couvercles sont en position et correctement installés.

## TRANSPORT

Eteignez l'interrupteur du moteur avant de déplacer le compresseur. Transportez le compresseur correctement.

**AVERTISSEMENT:** L'unité pèse plus de 63.5 kg (140 lbs). Ne la déplacez pas et ne la soulevez pas sans aide.

**AVERTISSEMENT:** Restez toujours sur deux pieds en équilibre stable et soyez particulièrement attentif lorsque le compresseur roule, de façon qu'il ne se penche pas ou qu'il ne perde pas l'équilibre.

**REMARQUE:** Utilisez la poignée pour soulever ou transporter l'unité.

## FONCTIONNEMENT

1. Démarrage
- A) Lisez les avertissements relatifs à la sécurité avant de mettre le compresseur en marche.
- B) Lorsque le commutateur est en position verticale, tout l'air sort du compresseur par le silencieux d'évacuation (fig.4). Ce système offre une fonction de démarrage simple. Pour un fonctionnement normal le commutateur se trouve à 90°.

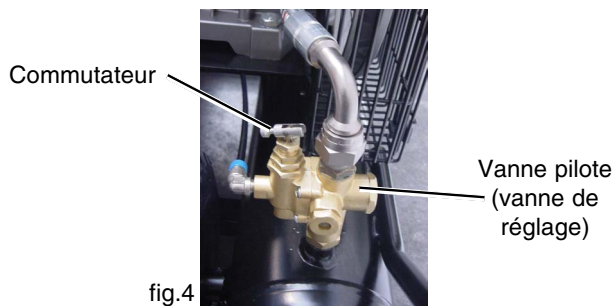

fig.4

- C) Démarrez le moteur (consultez le manuel du moteur fourni avec cette unité).
- D) Après 1-2 minutes de fonctionnement du moteur, reportez le commutateur dans sa position d'origine. Le fonctionnement de ce compresseur est automatique, il est contrôlé par la vanne pilote qui l'arrête lorsque la pression dans le réservoir de l'air atteint le niveau maximum et le fait redémarrer lorsque la pression de l'air descend au niveau de nouveau départ. La vanne pilote est pré-réglée par le fabricant et ne doit être modifiée sous aucun prétexte.

**AVERTISSEMENT:** Si vous entendez un bruit inhabituel ou une vibration, arrêtez le compresseur.

**PRECAUTION:** Portez une protection de l'ouïe adéquate durant l'utilisation. Dans certaine condition et avec des durées d'utilisation déterminées, le bruit émis par cet appareil peut contribuer à augmenter le risque de perte de l'ouïe.

2. Réglage de la pression de fonctionnement

La pression de l'air qui provient du réservoir d'air est contrôlée au moyen du bouton du régulateur (fig.5).



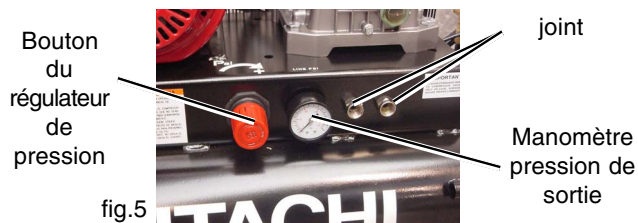

fig.5

Tournez le bouton de réglage de la pression dans le sens des aiguilles d'une montre pour augmenter la pression d'échappement et dans le sens contraire pour la diminuer. Le manomètre de la pression de sortie indique la pression de l'air disponible sur le côté de sortie du régulateur. Cette pression est contrôlée par le régulateur et est toujours inférieure ou égale à la pression du réservoir de l'air. Le manomètre du réservoir de l'air indique la pression de l'air de réserve dans le(s) réservoir(s) d'air. Durant le réglage de la pression, contrôlez et vérifiez que le manomètre du réservoir indique un niveau de pression supérieur à celui de la pression à régler. Il est aussi indispensable d'effectuer le réglage en faisant lentement partir la pression du niveau inférieur à la pression à régler.

**AVERTISSEMENT:** Contrôlez la pression nominale maximale indiquée par le fabricant pour les cloueuses, agrafeuses et accessoires. La pression de sortie du compresseur doit être réglée de façon qu'elle ne dépasse jamais la pression nominale maximale des cloueuses, agrafeuses et accessoires.

3. Arrêt
  - A) Pour arrêter ce compresseur, positionnez l'interrupteur du moteur sur "Off" (consultez le manuel du moteur fourni avec l'unité).
  - B) Ouvrez progressivement le robinet de purge et purgez tout l'air présent dans le réservoir pour prévenir la corrosion à l'intérieur du réservoir. (fig.6).

**AVERTISSEMENT:** Risque d'explosion. Si le réservoir est corodé, des pannes risquent de survenir. L'eau se condense à l'intérieur du réservoir d'air. Si ce dernier n'est pas vidé, il est soumis à la corrosion et à l'usure à cause de l'eau, ce qui risque de provoquer des ruptures. Videz le réservoir tous les jours et toutes les 4 heures d'utilisation. La condensation évacuée contient l'humidité présente dans l'air, des particules abrasives, de la rouille, etc. Pour vider le réservoir, ouvrez lentement la vanne et inclinez le compresseur pour que l'eau accumulées s'écoule. N'approchez pas le visage et les yeux du robinet de vidange.

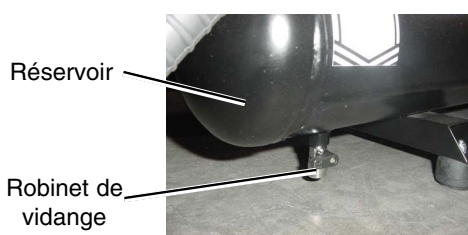

fig.6

- C) Laissez refroidir le compresseur.
- D) Nettoyez correctement le compresseur et stockez-le dans une zone sûre, à l'abri du gel.

## ENTRETIEN

**AVERTISSEMENT:** Evacuez l'air comprimé du réservoir d'air avant d'effectuer les opérations d'entretien. Laissez refroidir le compresseur avant d'effectuer les opérations d'entretien. Arrêtez le moteur et enlevez la bougie pour éviter un départ soudain du moteur et éliminer l'air comprimé du réservoir avant chaque intervention.

Lisez le manuel d'instructions avant d'effectuer les interventions d'entretien. Les procédures suivantes doivent être effectuées en cas d'arrêt du compresseur pour des interventions d'entretien ou d'assistance.

- A) Eteignez le compresseur.
- B) Détachez le fil de la bougie du moteur.
- C) Ouvrez toutes les évacuations.
- D) Attendez que le compresseur refroidisse avant de commencer l'entretien.

1. Nettoyage du filtre de la prise d'air
 

Ce filtre est conçu pour nettoyer l'air qui entre dans la pompe (fig.7). Pour que la pompe reçoive constamment de l'air propre, froid et sec, le filtre doit toujours être propre et l'ouverture de ventilation doit toujours être dégagée.

**AVERTISSEMENT:** Ne nettoyez jamais l'élément de filtrage avec un liquide ou un solvant inflammable.

**PRECAUTION:** N'utilisez pas l'appareil sans le filtre de la prise d'air.

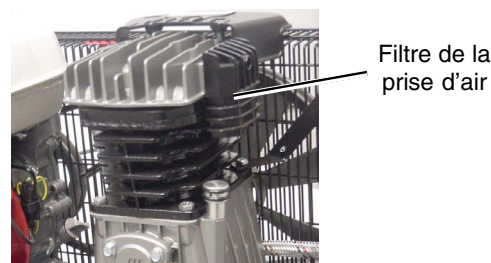

fig.7

**REMARQUE:** Remplacez le filtre lorsqu'il est sale.

2. Purge du réservoir:
 

Ouvrez progressivement la vanne de purge et laissez l'air s'échapper du réservoir. Serrez fermement une fois la purge terminée.
3. Vidange et remplissage d'huile.
4. Diagramme d'entretien:

DIAGRAMME D'ENTRETIEN

PROCEDURE	APRES L'UTILISATION	QUOTIDIENNE	HEBDOMMAIRE	MENSUELLE	200 HEURES
Contrôle du niveau d'huile de la pompe		X			
Inspection fuites d'huile		X			
Purge de la condensation dans le(s) réservoir(s) d'air	X	X			
Inspection protections/couvercles		X			
Contrôles des bruits inhabituels/vibrations		X			
Contrôle des fuites d'air		X			
Nettoyage de l'extérieur du compresseur			X		
Inspection du filtre à air			X		
Contrôle de la vanne de sécurité			X		
Inspection de la tension de la courroie				X	
Vidange d'huile de la pompe					X
Remplacement du filtre à air					X

L'huile de la pompe doit être remplacée après les 50 premières heures de fonctionnement puis toutes les 200 heures ou 3 mois, selon l'ordre. Ouvrez le robinet d'huile de la pompe et vidangez l'huile de la pompe. En ce qui concerne le moteur, respectez les instructions du manuel correspondant.

Tous les 2 ans, un technicien de l'assistance agréée doit contrôler la vanne de retenue, les vannes d'aspirations et celles de départ.

## ASSISTANCE ET REPARATIONS

Tous les compresseurs de qualité nécessitent des interventions d'assistance ou le remplacement de pièces à cause de l'usure normale due à l'utilisation.

Pour garantir que sont utilisées uniquement des pièces détachées autorisées/originales, toutes les interventions d'assistance et les réparations doivent être effectuées exclusivement par un CENTRE DE SERVICE APRES-VENTE AGREE HITACHI.

**REMARQUE:** Spécifications sujettes à modification sans préavis de la parte d'HITACHI.

## **INFORMACIONES IMPORTANTES**

Leer atentamente todas las instrucciones de funcionamiento, las precauciones de seguridad y las advertencias contenidas en el manual de instrucciones antes de poner en funcionamiento o someter este compresor a cualquier tipo de mantenimiento.

La mayor parte de los accidentes que derivan del uso y mantenimiento del compresor es debida al incumplimiento de las normas o precauciones básicas de seguridad. Frecuentemente, es posible evitar accidentes reconociendo una situación potencialmente peligrosa antes de que ésta se verifique, si se observan los procedimientos de seguridad adecuados.

Las precauciones básicas están resumidas en la sección "SEGURIDAD" del presente Manual de instrucciones y en las secciones que contienen las instrucciones de uso y mantenimiento.

Los riesgos que se deben evitar para prevenir lesiones a las personas o daños a la máquina están señalizados con señales de ADVERTENCIA, que se encuentran tanto en el compresor como en el manual de instrucciones.

No usar nunca el compresor en modo distinto al específicamente recomendado por HITACHI, excepto que se haya controlado y verificado antes que el uso planificado es seguro para el usuario y para terceros.

## **SIGNIFICADO DE LAS PALABRAS DE SEÑALIZACIÓN**

**ADVERTENCIA** indica una situación potencialmente peligrosa que, si es ignorada, podría causar lesiones personales graves.

**PRECAUCIÓN** indica una situación potencialmente peligrosa que, de no ser evitada, puede ser causa de lesiones menores o de moderada gravedad o dañar la máquina.

**NOTA** pone en evidencia informaciones esenciales.



# SEGURIDAD

## INSTRUCCIONES IMPORTANTES DE SEGURIDAD PARA LA UTILIZACIÓN DEL COMPRESOR

 **ADVERTENCIA:** Un uso impropio o inseguro del compresor puede causar la muerte o lesiones físicas graves. Para evitar estos riesgos, observar estas instrucciones básicas de seguridad:

### LEER TODAS LAS INSTRUCCIONES

#### 1. NO TOCAR LAS PIEZAS MÓVILES.

No apoyar nunca las manos, los dedos u otras partes del cuerpo cerca de las partes móviles del compresor. No introducir nunca los dedos u otros objetos en el ventilador del guardacorrea. Esto comporta peligro de lesiones.

#### 2. NO PONER NUNCA EL COMPRESOR EN FUNCIONAMIENTO SI TODAS LOS RESGUARDOS NO ESTÁN EN SU RESPECTIVA POSICIÓN.

No poner nunca en funcionamiento el compresor si todos los resguardos o dispositivos de seguridad no están en su respectiva posición y en condiciones de ejercicio adecuadas. Si las operaciones de mantenimiento o asistencia que se han de efectuar requieren la remoción de un resguardo de protección o dispositivo de seguridad, verificar que se vuelvan a instalar los resguardos o dispositivos de seguridad antes de volver a usar el compresor.

#### 3. USAR SIEMPRE EQUIPOS DE PROTECCIÓN INDIVIDUAL.

Riesgo de lesiones. Usar siempre gafas protectoras conformes a la norma ANSI Z87.1, con protección lateral o protección ocular equivalente. No dirigir nunca el aire comprimido hacia personas o partes del cuerpo. Usar adecuadas protecciones del oído a causa del intenso ruido del flujo de aire durante el drenaje.

#### 4. DETENER EL MOTOR.

Detener siempre el motor y sacar el capuchón de la bujía para evitar un arranque imprevisto del motor y sacar el aire comprimido del tanque de aire antes de efectuar operaciones de asistencia, inspección, mantenimiento, limpieza, sustitución o control en cualquiera de sus partes.

#### 5. CONSERVAR EL COMPRESOR EN MODO ADECUADO.

Cuando no está en uso, el compresor se debe guardar en un lugar cerrado y seco. Tener alejado del alcance de los niños. Cerrar con llave el lugar en donde se guarda. No conservar este compresor cerca de llamas vivas o a aparatos como estufas, hornos, calentadores de agua, etc., dotados de lámpara testigo o de un dispositivo de encendido. Conservar los materiales inflamables en un lugar seguro, lejos del compresor.

#### 6. MANTENER SIEMPRE DESPEJADA EL ÁREA DE TRABAJO.

El desorden en la zona de trabajo puede favorecer el riesgo de lesiones. Quitar de la zona de trabajo todos los instrumentos no necesarios, residuos, muebles, etc.

#### 7. CUIDAR LAS CONDICIONES DEL LUGAR DE TRABAJO.

No exponer el compresor a la lluvia. No usar el compresor en lugares húmedos o mojados. Mantener bien iluminada y adecuadamente ventilada la zona de trabajo. Usar el compresor manteniéndolo siempre en una posición estable. Riesgo de incendio o explosión. No llevar ni usar el compresor o cualquier otro dispositivo eléctrico cerca de la zona en que se genera el pulverizado. No usar el compresor en presencia de líquidos o gases inflamables. Reduciendo las aberturas de ventilación del compresor se causa un grave sobrecalentamiento, que puede

provocar un incendio. No apoyar nunca objetos en el compresor o encima del mismo. Los motores de gasolina producen monóxido de carbono, gas venenoso inodoro que puede provocar la muerte. No hacer arrancar ni usar este compresor en un lugar cerrado. Usar el compresor en una zona abierta, colocado a 1,20 m. (4 pies), como mínimo, de distancia de la pared o de cualquier obstrucción que pueda limitar el flujo de aire fresco hacia las aberturas de ventilación. El compresor produce chispas cuando está en funcionamiento. No usar nunca el compresor en lugares donde haya lacas, barnices, carburantes, disolventes, gasolina, gas, agentes adhesivos y otros materiales combustibles o explosivos. Este compresor contiene algunos componentes que tienden a producir arcos o chispas y, por ello, si se coloca en un garaje, deberá estar ubicado en un lugar o recinto adecuado a este propósito, y a una altura del suelo de 457 mm (18 pulgadas) o superior. Introducir un apagachispas en el silenciador del motor en caso de que el compresor deba ser utilizado en un terreno forestal, en zonas donde haya matas o en un terreno herboso no cultivado. El operador deberá mantener el apagachispas en correctas condiciones de funcionamiento. Para evitar dañar el compresor, no inclinar la unidad a más de 10° mientras está en funcionamiento.

#### 8. MANTENER ALEJADO DEL ALCANCE DE LOS NIÑOS.

Mantener alejados de la zona de trabajo a los extraños.

#### 9. USAR ROPA ADECUADA.

No usar ropa amplia o joyas que puedan enredarse en las partes móviles. Usar cascos de protección especiales para contener el cabello largo.

#### 10. MANTENER EL COMPRESOR CON CUIDADO.

#### 11. PRESTAR ATENCIÓN SIEMPRE.

Prestar atención al efectuar todas las maniobras. Trabajar con conciencia y sentido común. No ponerse de pie sobre el compresor. No usar el compresor cuando se está cansado. No usar nunca el compresor bajo el efecto de alcohol, drogas o fármacos que causen somnolencia.

#### 12. CONTROLAR QUE NO HAYA PIEZAS DAÑADAS NI PÉRDIDAS DE AIRE.

Antes de cada uso del compresor, controlar atentamente los resguardos u otras piezas que parezcan dañadas, para asegurarse de su correcto funcionamiento y capacidad de realizar las funciones previstas. Controlar el funcionamiento de las piezas móviles, que no se encuentren obstruidas y no que haya componentes rotos, que todas las piezas estén montadas correctamente, que no se verifiquen pérdidas de aire y que todas las otras condiciones que puedan afectar el funcionamiento normal sean óptimas. En caso de resguardos o cualquier otro componente dañado, estos deberán ser perfectamente reparados o reemplazados por un centro de asistencia autorizado, excepto que en el presente manual de instrucciones no se den instrucciones detalladas al respecto. Los interruptores del motor que presenten defectos deberán ser sustituidos en un centro de asistencia autorizado. Las

válvulas piloto deberán ser sustituidas en un centro de asistencia autorizado. No usar el compresor si el interruptor del motor no se puede encender y/o apagar.

### **13. NO USAR NUNCA EL COMPRESOR PARA APLICACIONES DIFERENTES A LAS ESPECIFICADAS.**

No usar nunca el compresor para aplicaciones diferentes a las especificadas en el Manual de instrucciones. No usar nunca aire comprimido para la respiración o respiración artificial.

### **14. USAR CORRECTAMENTE EL COMPRESOR.**

Poner en funcionamiento el compresor ateniéndose a las instrucciones que se proporcionan en este manual. No permitir que usen el compresor niños o personas que no tengan familiaridad con su funcionamiento ni personal no autorizado. El transporte del compresor estando éste inclinado puede causar un derrame de carburante.

### **15. MANTENER LOS TORNILLOS, BULONES Y RESGUARDOS BIEN FIJADOS EN SU POSICIÓN.**

Tener los tornillos, bulones y resguardos bien fijados en su posición. Controlar periódicamente las condiciones de los mismos.

### **16. NO USAR NUNCA EL COMPRESOR SI PRESENTA DEFECTOS O IRREGULARIDADES EN SU FUNCIONAMIENTO.**

Si el compresor funciona en modo anormal, emite ruidos o vibraciones o presenta otro tipo de defectos, interrumpir inmediatamente el uso y hacerlo reparar por un centro de asistencia autorizado de Hitachi.

### **17. NO LIMPIAR LAS PIEZAS DE PLÁSTICO CON DISOLVENTES.**

Disolventes tales como diluyentes, benceno, tetracloruro de carbono y alcohol pueden dañar y resquebrajar las piezas de plástico. No limpiar las piezas de plástico con estos disolventes, sino con un paño suave ligeramente humedecido con agua enjabonada y secar bien.

### **18. USAR SÓLO PIEZAS DE RESPUESTO HITACHI ORIGINALES.**

El uso de piezas de repuesto distintas a las originales de Hitachi puede causar la pérdida de validez de la garantía, provocar malfuncionamientos y consiguientes lesiones físicas. Las piezas de repuesto Hitachi originales están disponibles en las tiendas de los distribuidores.

### **19. NO MODIFICAR EL COMPRESOR.**

No modificar el compresor. No ponerlo en función bajo presión o velocidad excesivas respecto a los valores recomendados por el fabricante. Contactar siempre el centro de asistencia autorizado de Hitachi para todas las reparaciones. Una modificación no autorizada puede no sólo afectar las prestaciones del compresor sino también provocar accidentes al personal encargado de las reparaciones que no disponen de los conocimientos y competencias técnicas requeridas para efectuar correctamente las operaciones de reparación.

### **20. APAGAR EL INTERRUPTOR DEL MOTOR CUANDO NO SE USA EL COMPRESOR**

Cuando el compresor no se usa, apagar el interruptor del motor (posición OFF) y abrir el grifo de vaciado para hacer salir todo el aire comprimido del depósito de aire.

### **21. NO TOCAR NUNCA LAS SUPERFICIES CALIENTES**

Para reducir el riesgo de quemaduras, no tocar los tubos, cabezas, cilindros y silenciadores. Evitar que partes del cuerpo u otros materiales entren en contacto con las piezas metálicas expuestas de este compresor. Evitar que partes del cuerpo entren en contacto con el silenciador o zonas adyacentes.

Estas áreas pueden permanecer calientes por al menos 45 minutos después del apagado el compresor. Dejar enfriar antes de cada intervención.

### **22. NO DIRIGIR NUNCA EL CHORRO DE AIRE HACIA PARTES DEL CUERPO.**

Riesgo de lesiones, no dirigir nunca el chorro de aire hacia personas o animales para evitar las lesiones físicas.

### **23. VACIAR EL DEPÓSITO**

Riesgo de explosión. El agua se condensa en el depósito de aire. Si no se vacía, el agua puede corroer y desgastar el depósito de aire, exponiéndolo a riesgos de rotura. Vaciar el depósito diariamente o después de 4 horas de uso. Los condensados drenados contienen la humedad presente en el aire, partículas abrasivas, óxido, etc. Para vaciar el depósito, abrir lentamente la válvula e inclinar el compresor para hacer salir el agua acumulada. Tener alejado el rostro y ojos del grifo de vaciado.

### **24. VERIFICAR QUE LA PRESIÓN DE SALIDA DEL COMPRESOR ESTÉ ESTABLECIDA EN UN VALOR INFERIOR A LA PRESIÓN MÁXIMA DE FUNCIONAMIENTO DEL INSTRUMENTO.**

Una presión de aire excesiva provoca el peligro de explosión. Controlar la máxima presión nominal indicada por el fabricante para los instrumentos neumáticos y accesorios. La presión de salida del regulador no deberá superar nunca el valor de presión máxima nominal.

### **25. LA VÁLVULA DE SEGURIDAD DEBERÁ FUNCIONAR CORRECTAMENTE.**

Riesgo de explosión. Antes de encender el compresor, tirar de la anilla de la válvula de seguridad para verificar que la válvula pueda moverse libremente. Si la válvula de seguridad no funciona correctamente, puede verificarse un exceso de presurización que podría provocar la rotura o explosión del depósito de aire.

### **26. EL USO DE ESTE PRODUCTO EXPONE AL OPERADOR A PRODUCTOS QUÍMICOS CONOCIDOS EN EL ESTADO DE CALIFORNIA (EEUU).**

Los polvos que genera este producto contienen sustancias químicas que, por lo que se sabe en el estado de California, pueden provocar cáncer, defectos congénitos u otros daños al aparato reproductivo. Algunos ejemplos de estas sustancias químicas son los siguientes:

- compuestos contenidos en los fertilizantes
- compuestos contenidos en los insecticidas, herbicidas y pesticidas
- arsénico y cromo producidos por la madera tratada químicamente

Para reducir la exposición a estos productos químicos, usar equipos de seguridad aprobados, tales como máscaras de protección contra polvos específicamente concebidas para filtrar partículas microscópicas. El uso de este producto expone al operador a productos químicos que, por lo que se sabe en el estado de California, pueden provocar cáncer, defectos congénitos u otros daños al aparato reproductivo. Evitar inhalar vapores y polvos y lavarse las manos después del uso. Este producto contiene sustancias químicas, incluso plomo, que, por lo que se sabe en el estado de California, pueden provocar cáncer, defectos congénitos u otros daños al aparato reproductivo. Lavarse las manos después de manipular el producto.

**27. VERIFICAR EL CORRECTO SUMINISTRO DE CARBURANTE.**

Atenerse a todas las instrucciones contenidas en el manual de operador para repostar de carburante. La gasolina es extremadamente inflamable y el vapor de gasolina puede provocar explosiones. No repostar de carburante el depósito mientras el compresor está en funcionamiento o caliente. No fumar nunca cerca de la gasolina y tener lejos de otras llamas y chispas. No repostar el tanque de carburante en lugares cerrados o en áreas insuficientemente ventiladas. No llenar el tanque de carburante hasta el borde. Rebosar de carburante muy lentamente, para evitar la posibilidad de derrames de carburante que podrían provocar un incendio. No usar este compresor en presencia de derrames de gasolina. Limpiar bien el compresor y alejarlo de los derrames. Evitar todo tipo de ignición hasta que la gasolina derramada se haya evaporado. Dejar un espacio de aproximadamente 6 mm (1/4") en el tanque para la dilatación del carburante. Conservar siempre el carburante alejado del compresor cuando éste está en funcionamiento o caliente. Conservar siempre la gasolina en un contenedor aprobado.

**28. PRESTAR ATENCIÓN DE NO TROPEZAR Y HACER CAER EL COMPRESOR DURANTE EL TRANSPORTE.**

Tener el máximo cuidado para transportar el compresor. Si se tropieza y se hace caer, existe el peligro de lesiones imprevistas. Al caerse o golpearse contra otros objetos, el depósito de aire u otros componentes del compresor pueden provocar graves deformaciones, daños, ralladuras profundas y averías al compresor. Si se utiliza en estas condiciones, puede provocar accidentes o lesiones físicas a causa de la explosión del depósito de aire o de los componentes dañados. Por otra parte, la gasolina vertida como consecuencia de estos daños, puede exponer al riesgo de incendio. En caso de deformación o daño de la empuñadura, el compresor se puede caer durante el transporte, provocando lesiones o daños. Antes de transportar el compresor, apagar el motor y vaciar el depósito de aire. Prestar atención y verificar que no haya obstáculos, artículos inflamables o personas no autorizadas cerca del compresor.

---

**PIEZAS DE REPUESTO**

---

Cuando se efectúan operaciones de asistencia, usar únicamente piezas de repuesto idénticas.

Las reparaciones deberán ser efectuadas exclusivamente por un centro de asistencia autorizado por Hitachi.

**CONSERVAR ESTAS INSTRUCCIONES Y PONERLAS A DISPOSICIÓN DE LOS DEMÁS USUARIOS DE ESTE INSTRUMENTO**

# USO Y MANTENIMIENTO

## NOTA:

Las informaciones contenidas en este Manual de instrucciones han sido concebidas para asistir al usuario en el uso y mantenimiento seguros del compresor.

Algunas ilustraciones contenidas en el Manual de instrucciones pueden mostrar detalles o equipos diferentes a los que se encuentran en el compresor en uso.

## NOMBRE DE LOS COMPONENTES

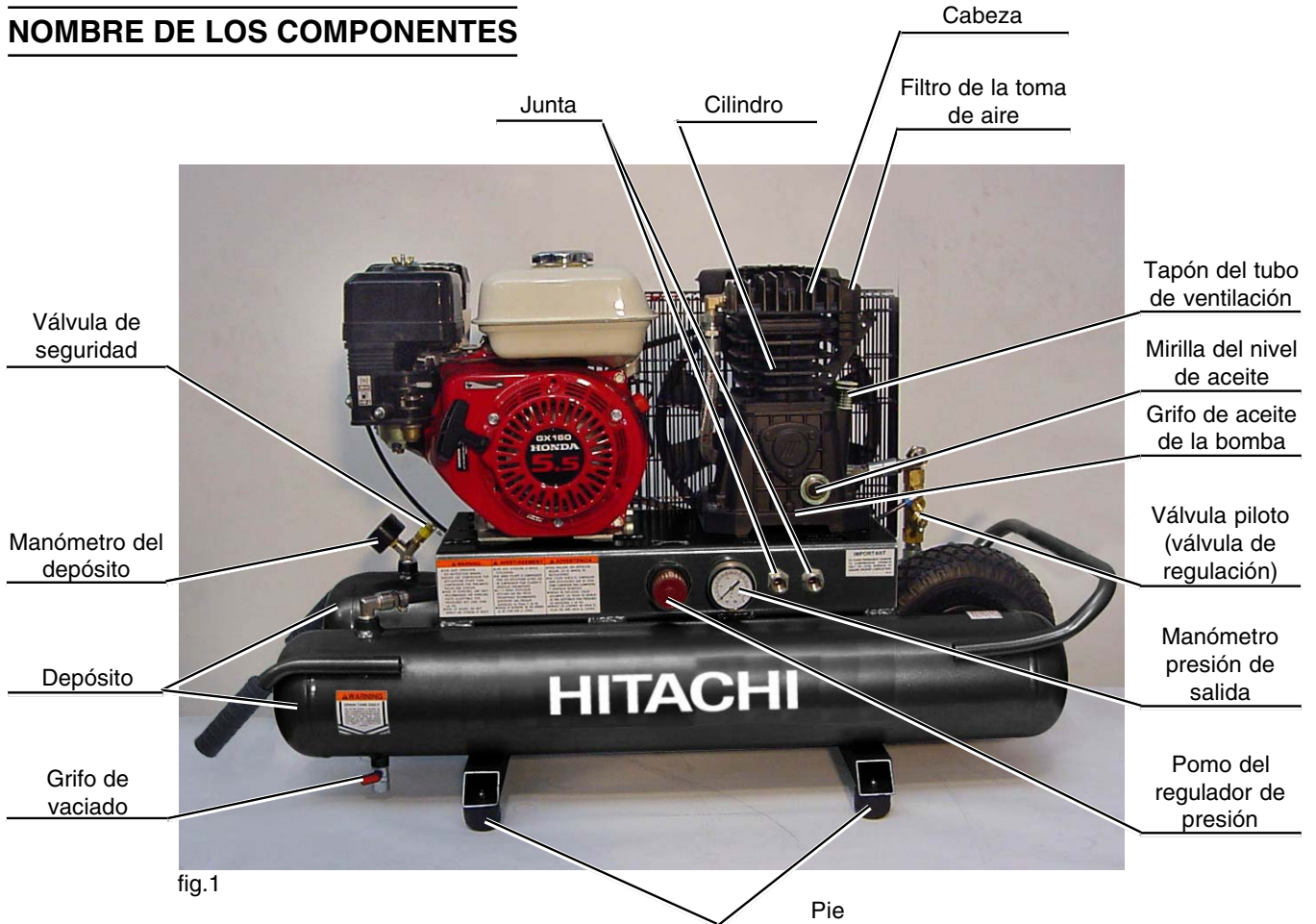

## ESPECIFICACIONES TÉCNICAS

Modelo del compresor	EC 2510 E	
Motor	Fabricante y modelo	Honda GX160
	Cilindrada	163 cm <sup>3</sup> (9,9 cu in)
	Potencia máx.	4kW (5.5hp) / 4000min <sup>-1</sup>
	Capacidad del tanque de carburante	3.6 litros (0.95 US galones)
Capacidad del depósito	30,3 litros(8,0 US galones)	
Presión máx.	145 PSI (10,0 barías)	
Aire producido	a 40 PSI (2,8 barías)	309 litros/min (10,9 CFM)
	a 90 PSI (6,2 barías)	263 litros/min (9,3 CFM)
	a 100 PSI (6,9 barías)	255 litros/min (9,0 CFM)

## ACCESORIOS

**ADVERTENCIA:** El uso de accesorios distintos a los que se indican aquí puede provocar malfuncionamientos y consiguientes lesiones.

**ACCESORIOS ESTÁNDAR**  
Tapón del tubo de ventilación ..... 1



## APLICACIONES

Fuente de aire de remachadoras y engrapadoras neumáticas.

**ADVERTENCIA:** No usar nunca el compresor para una aplicación diferente a la de compresor para remachadoras y engrapadoras neumáticas.

## ANTES DEL USO

### 1. Preparación inicial

- Leer las advertencias de seguridad antes de poner en marcha el compresor.
- Usar un destornillador u otro instrumento similar para quitar el tapón de la parte inferior del cilindro. Insertar completamente el accesorio tapón del tubo de ventilación hasta el fondo.

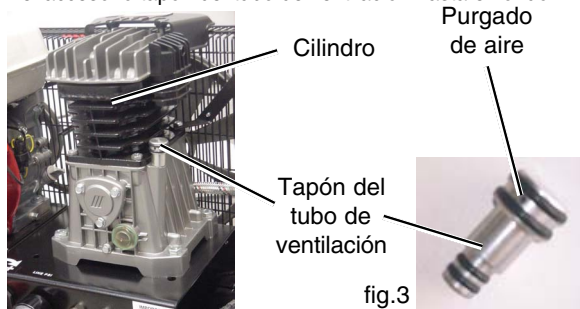

fig.2

fig.3

**ADVERTENCIA:** Vaciar el depósito para soltar la presión del aire antes de sacar el tapón del tubo de ventilación.

**ADVERTENCIA:** Verificar que el purgado de aire a través del tapón del tubo de ventilación no contenga residuos de ningún tipo. Si el purgado de aire está obstruido, puede aumentar la presión en el cárter del motor, dañando el compresor y causando posibles lesiones personales.

Controlar que el nivel de aceite de la bomba del compresor sea el adecuado. Si el nivel de aceite es bajo, repostar a través de la correspondiente apertura de abastecimiento, hasta que la cantidad de aceite llegue a la mitad de la mirilla del nivel de aceite, siguiendo las indicaciones del siguiente DIAGRAMA DEL TIPO DE ACEITE.

### DIAGRAMA DEL TIPO DE ACEITE

Temperatura Ambiente (°C) (°F)	10~48(°C) 50~120(°F)	-28~48(°C) -20~120(°F)
Aceite no detergente	aceite de grado SAE15W40 exclusivamente para usar en invierno	aceite sintético SAE5W50 tanto para usar en verano como en invierno

### 2. Ubicación

**ADVERTENCIA:** Para evitar dañar el compresor, no inclinarlo transversal o longitudinalmente más de 10°.

Colocar el compresor a una distancia mínima de 10 cm (4 pulgadas) de obstáculos que puedan impedir una adecuada ventilación. No instalar el compresor en una zona:

- en que se noten pérdidas de aceite o gas.
- en la que pueda haber vapores de gas o materiales inflamables.
- en que la temperatura del aire descienda por debajo de 0 °C (32 °F) o supere los 35 °C (95 °F).
- en que el aire o agua excesivamente sucios puedan ser aspirados por el compresor.

**NOTA:** Cuando se utiliza o se conserva el compresor, aplicar 4 parachoques de goma abajo, sobre el piso (Consultar la fig. 1).

### 3. Motor de gasolina

- Consultar la página 22.27 antes de repostar de carburante.

**ADVERTENCIA:** Evitar que el motor o el silenciador entren en contacto con vapores inflamables, polvos combustibles, gases u otros materiales inflamables. Una chispa puede causar un incendio. No colocar el compresor en una zona donde pueda haber vapores de gases inflamables.

- Leer el manual del motor suministrado en dotación con este compresor para efectuar correctamente los procedimientos de arranque y mantenimiento.
- Leer con atención las etiquetas de seguridad colocadas en el compresor.
- Se recomienda utilizar el compresor con un carburante de 85 octanos como mínimo. No mezclar aceite y gasolina.
- Utilizar gasolina sin plomo, nueva y limpia. No usar gasolina que contenga metanol o alcohol.
- Controlar el nivel de aceite del motor antes de la puesta en funcionamiento (consultar el manual del motor).
- Llenar el depósito de carburante ateniéndose a las instrucciones proporcionadas en el manual del motor.

**ADVERTENCIA:** Atenerse a todas las instrucciones contenidas en el manual de operador para repostar de carburante. La gasolina es extremadamente inflamable y el vapor de gasolina puede provocar explosiones. No repostar de carburante el depósito mientras el compresor está en funcionamiento o caliente. No fumar nunca cerca de la gasolina y tener lejos de otras llamas o chispas. Dejar enfriar el compresor y el motor antes de reabastecer de carburante. No repostar de carburante el tanque en lugares cerrados o en áreas insuficientemente ventiladas. No llenar el tanque de carburante hasta el borde. Repostar de carburante muy lentamente, para evitar la posibilidad de derrames de carburante que podrían provocar un incendio. No usar este compresor en presencia de derrames de gasolina. Limpiar bien el compresor y alejarlo de los derrames. Evitar todo tipo de ignición hasta que la gasolina derramada se haya evaporado. Dejar un espacio de aproximadamente 6 mm (1/4") en el depósito para la dilatación del carburante. Conservar siempre el carburante.



te alejado del compresor cuando éste está en funcionamiento o caliente. Conservar siempre la gasolina en un contenedor aprobado.

- H) Consultar el manual del motor para todas las operaciones de mantenimiento y las regulaciones necesarias.



**ADVERTENCIA:** No poner en funcionamiento ni usar este compresor en un lugar cerrado. Usar este compresor exclusivamente en áreas bien ventiladas. Los gases de escape del motor contienen monóxido de carbono, gas venenoso inodoro e invisible. Respirar el gas puede provocar graves daños, enfermedades e incluso la muerte. Evitar la inhalación de los gases de escape. No encender nunca el motor en un garaje o zona cerrada.

4. Instalación de un racor de aire.  
Enroscar el racor de aire a la junta (consultar la fig. 1 y la fig. 5). La medida del tornillo de la junta es 3/8". Usar un racor de aire de la misma medida que el tornillo.
5. Lista de controles a realizar antes de la puesta en funcionamiento
- A) Controlar diariamente el nivel de aceite para verificar que no supere la muesca máxima ni descienda por debajo de la muesca de mínimo de la mirilla del nivel de aceite. Si el nivel de aceite es bajo, repostar a través de la apertura de abastecimiento hasta que la cantidad de aceite llegue a un punto intermedio entre la muesca de máximo y la de mínimo de la mirilla del nivel de aceite, siguiendo las indicaciones suministradas en el DIAGRAMA DEL TIPO DE ACEITE de la página 24.



**PRECAUCIÓN:** Un excesivo llenado de aceite puede provocar un fallo prematuro del compresor. No dejar derramar el aceite.

- B) Eliminar toda la humedad del depósito de aire del compresor. Abrir gradualmente el grifo de vaciado y descargarla. Apretar muy bien al finalizar la operación.
- C) Controlar que el interruptor del motor se encuentre en posición "OFF".
- D) Verificar que la válvula de seguridad funcione correctamente (consultar la fig. 1). La válvula de seguridad ha sido diseñada para prevenir fallos del sistema, descargando la presión del sistema cuando el aire comprimido alcanza un determinado nivel. La válvula de seguridad ha sido regulada previamente por el fabricante y no se deberá modificar de ningún modo. Para verificar que la válvula de seguridad funcione correctamente, tirar de la anilla. La presión del aire debe salir. Un vez que se suelta, la anilla se restablece.
- E) Controlar que todos los resguardos y las tapas se encuentren en posición y correctamente instalados.

## TRANSPORTE

Apagar el interruptor del motor antes de mover el compresor. Transportar el compresor en modo correcto.



**ADVERTENCIA:** La unidad pesa más de 63,5 kg (140 lbs). No moverla ni levantarla sin ayuda.



**ADVERTENCIA:** Ponerse de pie en una posición estable y prestar la máxima atención al hacer rodar el compresor, de modo que la unidad no se incline o haga perder el equilibrio.

**NOTA:** Usar la empuñadura para levantar o transportar la unidad.

## FUNCIONAMIENTO

1. Encendido
- A) Leer las advertencias de seguridad antes de poner en funcionamiento el compresor.
- B) Cuando el conmutador está en posición vertical, se hace salir todo el aire del compresor a través del silenciador de vaciado (fig. 4). Este sistema ofrece una simple función de arranque. Para el funcionamiento normal, el conmutador se encuentra a 90°.

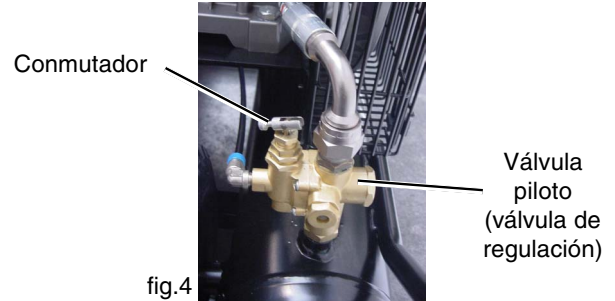

fig.4

- C) Encender el motor (consultar el Manual del motor suministrado en dotación con esta unidad).
- D) Cuando el motor está en funcionamiento por 1-2 minutos, volver a colocar el conmutador en la posición original. El funcionamiento del compresor es automático y está controlado por la válvula, que lo desactiva cuando la presión del depósito de aire alcanza el máximo nivel y lo vuelve a encender cuando la presión de aire baja durante el uso al nivel de re arranque. La válvula de seguridad ha sido regulada previamente por el fabricante y no se deberá modificar de ningún modo.



**ADVERTENCIA:** Si se percibe cualquier ruido extraño o vibración, parar el compresor.



**PRECAUCIÓN:** Usar protecciones de oídos adecuadas durante el uso. En algunas condiciones y con determinados tiempos de uso, el ruido emitido por este producto puede contribuir a aumentar el riesgo de pérdida del oído.

2. Regulación de la presión de trabajo  
La presión de aire que proviene del depósito de aire se controla a través del pomo del regulador (fig. 5). Hacer girar el pomo de regulación de presión en sentido horario para aumentar la presión de vaciado, y en sentido antihorario para disminuirla.

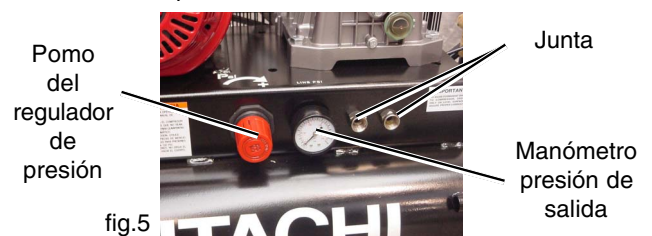

fig.5

El manómetro de presión de salida indica la presión de aire disponible en el lado de salida del regulador. Esta presión es controlada por el regulador y deberá ser siempre inferior o igual a la presión del depósito de aire. El manómetro del depósito de aire indica la presión de aire de reserva en el/los depósito/s de aire. Durante la regulación de la presión, controlar y verificar que un manómetro del depósito tenga un nivel de presión superior al de la presión a regular. También es indispensable efectuar la regulación haciendo subir lentamente la presión desde el nivel inferior a la presión a regular.

**⚠️ ADVERTENCIA:** Controlar la máxima presión nominal indicada por el fabricante para remachadoras, engrapadoras y accesorios. La presión de salida del compresor deberá ser regulada de modo que no supere nunca la presión máxima nominal de las remachadoras, engrapadoras y accesorios.

### 3. Apagado

- A) Para detener el compresor, colocar el interruptor del motor en posición "Off" (consultar el Manual del motor suministrado en dotación con la unidad).
- B) Abrir gradualmente el grifo de vaciado, purgar y eliminar todo el aire que se encuentra dentro del depósito para prevenir corrosiones internas en el depósito (fig. 6).

**⚠️ ADVERTENCIA:** Riesgo de explosión. Si el depósito está oxidado, existe el riesgo de fallo. El agua se condensa en el depósito de aire. Si no se vacía, el agua corroe y desgasta el depósito de aire, exponiéndolo a riesgos de rotura. Vaciar el depósito diariamente o después de 4 horas de uso. Los gases de escape contienen la humedad presente en el aire, partículas abrasivas, óxido, etc. Para vaciar el depósito, abrir lentamente la válvula e inclinar el compresor para eliminar el agua acumulada. Tener alejado el rostro y ojos del grifo de vaciado.

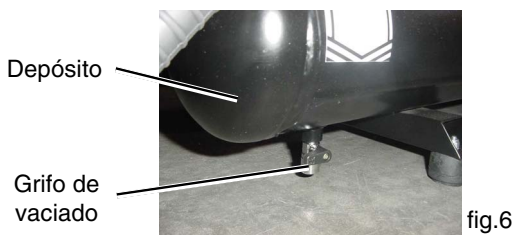

fig.6

- C) Dejar enfriar el compresor.
- D) Limpiar bien el compresor y guardarlo en un lugar seguro, donde no se congele.

## MANTENIMIENTO

**⚠️ ADVERTENCIA:** Sacar el aire comprimido del depósito antes de efectuar cualquier operación de mantenimiento. Hacer enfriar el compresor antes de efectuar cualquier operación de mantenimiento. Detener siempre el motor y sacar el capuchón de la bujía, para evitar un arranque imprevisto del motor, y quitar el aire comprimido del depósito de aire antes de cada intervención.

Leer el Manual de instrucciones antes de efectuar cualquier operación de mantenimiento. El siguiente procedimiento deberá ser efectuado cuando se para el compresor para efectuar intervenciones de mantenimiento o asistencia.

- A) Apagar el compresor.
- B) Desenchufar el cable de la bujía del motor.
- C) Abrir todas las salidas.
- D) Esperar que el compresor se enfríe antes de comenzar a realizar el mantenimiento.

1. Limpieza del filtro de la toma de aire  
Este filtro ha sido diseñado para limpiar el aire que entra en la bomba (fig. 7). Para garantizar que la bomba reciba continuamente aire limpio, frío y seco, el filtro deber estar siempre limpio y la apertura de ventilación libre de obstrucciones.

**⚠️ ADVERTENCIA:** No limpiar nunca el elemento de filtrado con un líquido o disolvente inflamable.

**⚠️ PRECAUCIÓN:** No usar sin el filtro de la toma de aire.

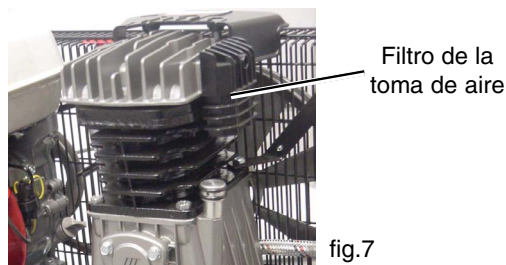

fig.7

**NOTA:** Sustituir el elemento de filtro cuando está sucio.

2. Vaciado del depósito:  
Abrir gradualmente la válvula de vaciado y hacer salir el aire presente en el depósito. Ajustar muy bien una vez efectuado el vaciado.
3. Cambio-llenado de aceite.
4. Diagrama de mantenimiento:

## DIAGRAMA DE MANTENIMIENTO

PROCEDIMIENTO	DESPUÉS DEL USO	DIARIO	SEMANAL	MENSUAL	200 HORAS
Control del nivel de aceite de la bomba		X			
Inspección de pérdidas de aceite		X			
Purgado de condensados del/los depósito/s de aire	X	X			
Inspección resguardos/tapas		X			
Control de ruidos anormales/vibraciones		X			
Control de pérdidas de aire		X			
Limpieza de la parte externa del compresor			X		
Inspección del filtro de aire			X		
Control de la válvula de seguridad			X		
Inspección de la tensión de la correa				X	
Cambio de aceite de la bomba					X
Cambio del filtro de aire					X

El aceite de la bomba deberá ser sustituido después de las primeras 50 horas de funcionamiento y, sucesivamente, cada 200 horas o 3 meses, de acuerdo con el evento se verifique primero. Abrir el grifo de aceite de la bomba y cambiar el aceite de la bomba. Para el motor, atenerse a las instrucciones contenidas en el respectivo manual. Cada dos años, un técnico autorizado de la asistencia deberá controlar la válvula de retén, las válvulas de aspiración y las válvulas de impulsión.

## ASISTENCIA Y REPARACIONES

Todos los compresores de calidad requieren intervenciones de asistencia o sustitución de piezas a causa del normal desgaste debido al uso.

Para garantizar que se utilicen sólo piezas de repuesto autorizadas/originales, todas las intervenciones de asistencia y las reparaciones deberán ser efectuadas exclusivamente por un CENTRO DE ASISTENCIA AUTORIZADO por HITACHI.

**NOTA:** Especificaciones sujetas a modificación sin aviso previo por parte de HITACHI.

## EC 2510 E

ITEM NO.	CODE NO.	PART NAME	Q.TY	REFERENCE NO.
1	881551	SCREW	2	7011220000
2	881401	NUT	2	7021010000
3	885557	NUT	4	7020240000
4	885422	PNEUMATIC ACCELERATOR	1	9100710060
5	885423	WHEEL	1	7260400000
6	885424	WHEEL PIN	1	9100710050
7	885425	INFEED TUBE	1	9100710030
8	881496	TUBE	1	7230010000
9	885426	AUTO UNLOADING VALVE	1	9100930120
10	881551	SCREW	4	7011220000
11	885427	CLAMP	6	7092010000
12	885428	TANK	1	9100710010
13	885429	BELT GUARD	1	7240260000
14	881401	NUT	4	7021010000
15	881419	WASHER	4	7030020000
16	881684	RUBBER	4	7360090000
17	881573	WASHER	4	7030190000
18	881454	SCREW	4	7011290000
19	881419	WASHER	4	7030020000
20	881418	NUT	4	7020060000
21	881479	SCREW	8	7012090000
22	885430	SCREW	1	7012150000
23	881573	WASHER	8	7030190000
24	881500	WASHER	1	7030010000
25	881498	DISCHARGE TAP	1	7130440000
26	881582	RUBBER HANDLE	1	9100930130
27	881677	JOINT	1	7080010000
28	885431	HOSE	1	6011301008
29	885432	PRESSURE REDUCER	1	9100930140
30	885433	HOSE CLAMP	2	9100710090
31	885434	SCREW	4	7011310000
32	885435	JOINT	1	6002450014
33	881652	SAFETY VALVE	1	7192840000
34	881578	TOOTHED WASHER	4	7031010000
35	885436	SCREW	1	7011970000
36	885437	WASHER	1	7152550000
37	885438	PULLEY	1	9100930150
38	885439	SCREW	1	7010010000
39	884424	SCREW	1	7011080000
40	885440	PLATE	1	9100710020
41	885441	SPACER	1	9100710070
42	885442	GASOLINE ENGINE	1	7385390000
43	885443	PUMPING UNIT	1	9100270000
44	885444	BELT	1	7371050000
45	885445	PLATE	1	7457960000
46	885446	PRESSURE GAUGE	2	7110300000
47	885447	JOINT	2	9100640020
48	885448	MANIFOLD	1	9100710080
49	885449	HOSE TAIL FITTING	2	6003703808
50	885450	JOINT	1	7080160000
51	885805	JOINT	1	7080140000
52	885451	SPACER	1	7458940000
53	160598	JOINT	1	7084240000

Parts are subject to change without any obligation on the part of HITACHI due to improvements.

EC 2510 E

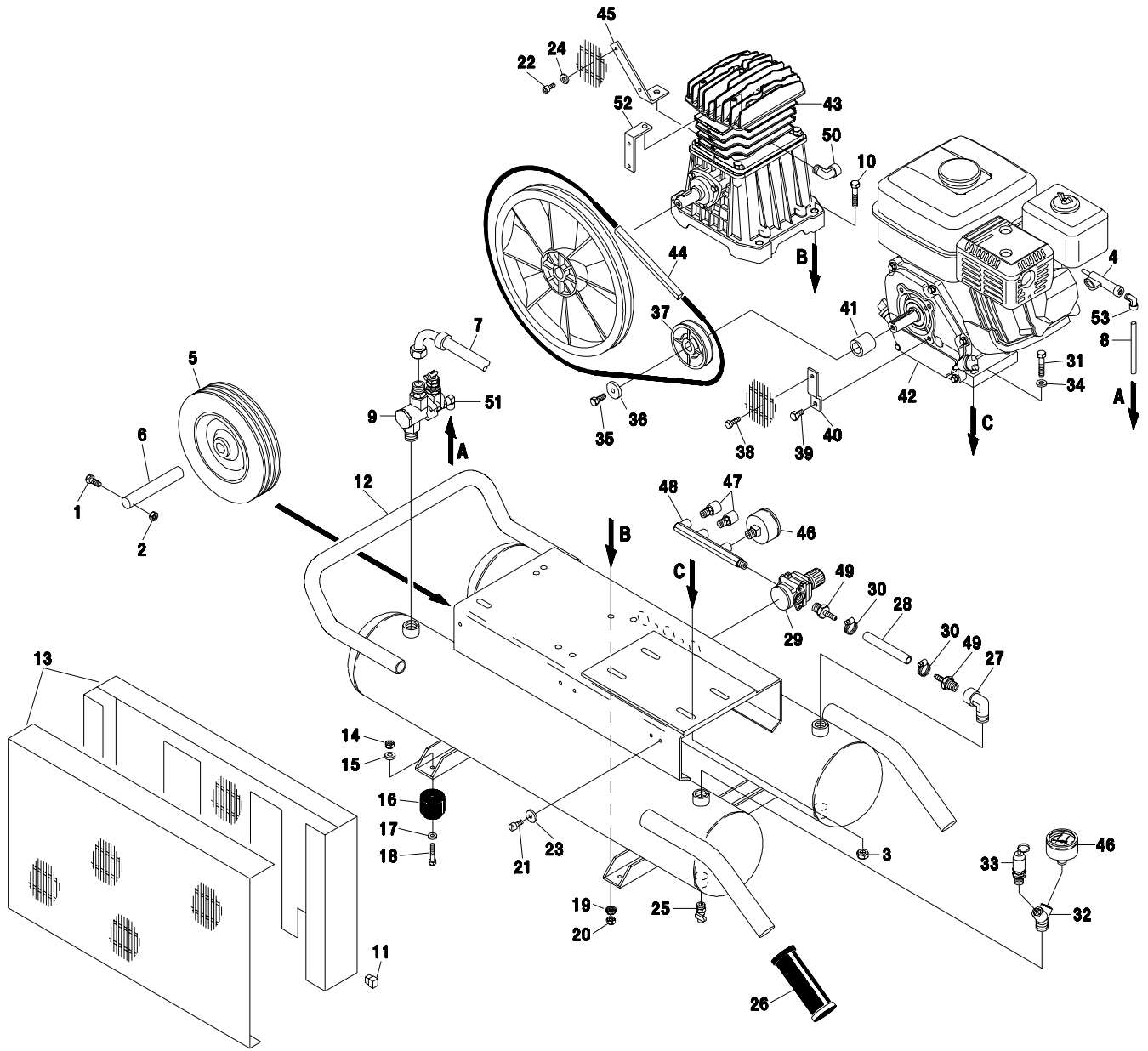

**AB360 PUMP UNIT**

ITEM NO	CODE NO	PART NAME	Q.TY	REFENCE NO
1	885452	CRANKCASE	1	9100270110
2	885453	CRANKCASE COVER	1	9100270120
3	-	SCREW M5x16 UNI7687	4	9971205015
4	885454	OR GASKET	1	9100270130
5	885455	CRANKSHAFT	1	9100270140
6	885456	BEARING 6203	1	7060180000
7	881622	BEARING 6204	1	7060200000
8	885457	OIL SEAL 20x47x7	1	9100270150
9	885458	FRONT COVER	1	9100270160
10	885459	REAR COVER	1	9100270170
11	885460	OR 144 GASKET	1	9100280010
12	881657	SCREW	6	7011420000
13	885461	KEY	1	9100280020
14	885462	CONNECTING ROD	2	9100270010
15	885463	PISTON PIN	2	9100270020
16	885464	PISTON	2	9100270030
17	885465	PISTON RINGS KIT	2	4080120000
18	885468	SEEGER	4	9100270070
19	885469	CYLINDER	1	9100270080
20	881571	SCREW	4	7011100000
21	885470	OIL LEVEL SIGHT GLASS	1	9100280070
22	885471	OR GASKET	1	9100270180
23	885472	GASKET	1	9100270190
24	885473	VALVE PLATE	2	9100270090
25	885474	GASKET	1	9100270200
26	885475	VALVE	4	9100280090
27	885476	GASKET	1	9100270210
28	885477	HEAD	1	9100270100
29	885478	FILTER PLATE	1	9100010250
30	885479	FILTERING ELEMENT	1	9100010210
31	885480	INTAKE FILTER	1	9100270240
32	881412	SCREW	1	7012120000
33	885481	SCREW M8x35 UNI5931	6	7010080000
34	885482	AIR CONVEYOR	1	9100270220
35	881479	SCREW	2	7012090000
36	881657	SCREW	1	7011420000
37	885483	BREATHER PIPE PLUG	1	4082370000
38	881663	WASHER	1	7030270000
39	885484	FLYWHEEL	1	9100270230
40	881571	SCREW	1	7011100000
41	881578	TOOTHED WASHER	1	7031010000
100	885508	SET VALVE PLATE	1	9100270260
101		KIT GASKETS	1	9700000078

Parts are subject to change without any obligation on the part of HITACHI due to improvement

# AB360-PUMP UNIT

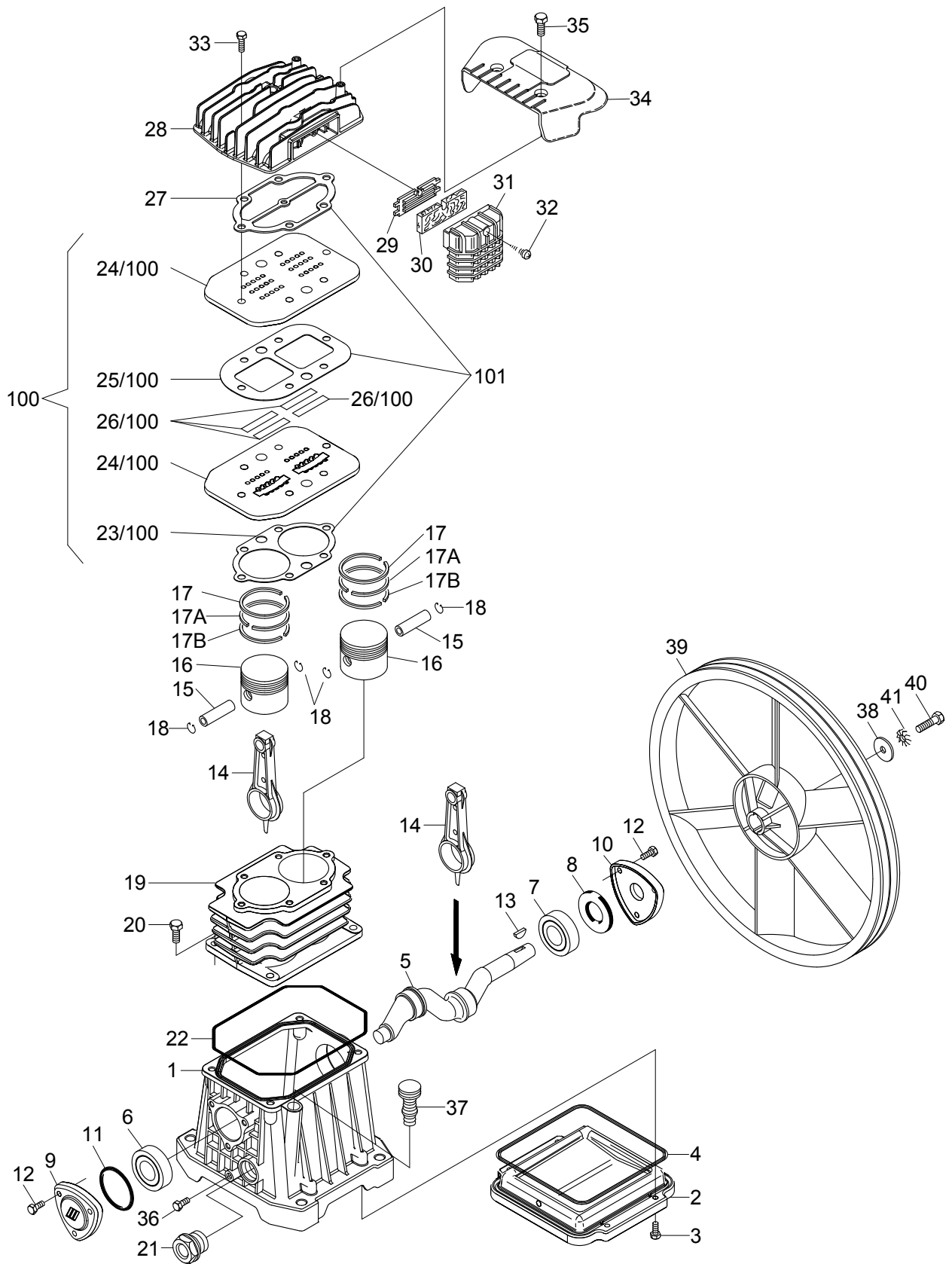

Issued by

 **Hitachi Koki Co., Ltd.**

Shinagawa Intercity Tower A, 15-1, Konan 2-chome,  
Minato-ku, Tokyo 108-6020, Japan

Distributed by

 **Hitachi Koki U.S.A., Ltd.**

3950 Steve Reynolds Blvd.  
Norcross, GA 30093

 **Hitachi Koki Canada Co.**

6395 Kestrel Road  
Mississauga ON L5T 1Z5