

Operator's manual Manual de instrucciones
Instruções para o uso Οδηγίες χρήσεως

K6500 II Chain



GB ES PT GR

Please read the operator's manual carefully and make sure you understand the instructions before using the machine.
Lea detenidamente el manual de instrucciones y asegúrese de entender su contenido antes de utilizar la máquina.
Leia as instruções para o uso com toda a atenção e compreenda o seu conteúdo antes de fazer uso da máquina.
Διαβάστε προσεκτικά τις Οδηγίες χρήσεως και κατανοήστε το περιεχόμενο πριν χρησιμοποιήσετε το μηχάνημα.

KEY TO SYMBOLS

Symbols on the machine:

This manual is the International version used for all English speaking countries outside North America. If you operate in North America use the US-version.

WARNING! The machine can be a dangerous tool if used incorrectly or carelessly, which can cause serious or fatal injury to the operator or others.

Please read the operator's manual carefully and make sure you understand the instructions before using the machine.

Wear personal protective equipment. See instructions under the "Personal protective equipment" heading.

Ensure the chain is not cracked or damaged in any other way.

Do not use chains for wood cutting.

WARNING! Dust forms when cutting, which can cause injuries if inhaled. Use an approved breathing mask. Always provide for good ventilation.

WARNING! Sparks can come from the bar and chain or other sources. Always have fire extinguishing tools available if you should need them. Help prevent forest fires.

WARNING! Kickbacks can be sudden, rapid and violent and can cause life threatening injuries. Read and understand the instructions in the manual before using the machine.

This product is in accordance with applicable EC directives.

Rating plate

Row 1: Brand, Model (X,Y)

Row 2: Serial No. with manufacturing date (Y, W, X):
Year, Week, Sequence No.

Row 3: Product No. (X)

Row 4: Manufacturer

Row 5: Manufacturer address



Row 6: A: Output power, B: Output shaft rpm, C: Cutting attachment max size

Row 7: Country of origin

Environmental marking. Symbols on the product or its packaging indicate that this product cannot be handled as domestic waste. It must instead be submitted to an appropriate recycling station for the recovery of electrical and electronic equipment.



By ensuring that this product is taken care of correctly, you can help to counteract the potential negative impact on the environment and people that can otherwise result through the incorrect waste management of this product.

For more detailed information about recycling this product, contact your municipality, your domestic waste service or the shop from where you purchased the product.

Other symbols/decals on the machine refer to special certification requirements for certain markets.

Explanation of warning levels

The warnings are graded in three levels.

WARNING!



WARNING! Used if there is a risk of serious injury or death for the operator or damage to the surroundings if the instructions in the manual are not followed.

CAUTION!



CAUTION! Used if there is a risk of injury to the operator or damage to the surroundings if the instructions in the manual are not followed.

NOTICE!

NOTICE! Used if there is a risk of damage to materials or the machine if the instructions in the manual are not followed.

CONTENTS

Contents

KEY TO SYMBOLS

Symbols on the machine:	2
Explanation of warning levels	2

CONTENTS

Contents	3
----------------	---

PRESENTATION

Dear Customer,	4
Design and features	4
K6500 II Chain	4

WHAT IS WHAT?

What is what on the power cutter - K6500 II Chain?	5
--	---

MACHINE'S SAFETY EQUIPMENT

General	6
---------------	---

DIAMOND CHAINS

General	8
Check the chain	8
Check the saw	8
Material	8
Glazing	9
Transport and storage	9

ASSEMBLING AND ADJUSTMENTS

General	10
Connect the cooling water	10
Fitting / changing the rim sprocket, guide bar and diamond chain	10
How to tension the diamond chain	11
Spray guard	11

OPERATING

Protective equipment	12
General safety warnings	12
Basic working techniques	14
Gradual start and overload protection	17
Transport and storage	19

STARTING AND STOPPING

Before starting	20
Starting	20
Stopping	20

MAINTENANCE

General	21
Maintenance schedule	21
Cleaning and lubrication	21
Functional inspection	22

TROUBLESHOOTING

Troubleshooting schedule	23
--------------------------------	----

TECHNICAL DATA

Technical data	24
Recommended cutting equipment specification ...	24

Splines combinations for different cutting equipment	24
EC Declaration of Conformity	25
WIRING DIAGRAM	
Wiring diagram	26

PRESENTATION

Dear Customer,

Thank you for choosing a Husqvarna product!

It is our wish that you will be satisfied with your product and that it will be your companion for a long time. A purchase of one of our products gives you access to professional help with repairs and services. If the retailer who sells your machine is not one of our authorized dealers, ask him for the address of your nearest service workshop.

This operator's manual is a valuable document. Make sure it is always at hand at the work place. By following its content (operating, service, maintenance etc.) the life span and the second-hand value of the machine can be extended. If you will sell this machine, make sure that the buyer will get the operator's manual.

More than 300 years of innovation

Husqvarna AB is a Swedish company based on a tradition that dates back to 1689, when the Swedish King Karl XI ordered the construction of a factory for production of muskets. At that time, the foundation was already laid for the engineering skills behind the development of some of the world's leading products in areas such as hunting weapons, bicycles, motorcycles, domestic appliances, sewing machines and outdoor products.

Husqvarna is the global leader in outdoor power products for forestry, park maintenance and lawn and garden care, as well as cutting equipment and diamond tools for the construction and stone industries.

Owner responsibility

It is the owner's/employer's responsibility that the operator has sufficient knowledge about how to use the machine safely. Supervisors and operators must have read and understood the Operator's Manual. They must be aware of:

- The machine's safety instructions.
- The machine's range of applications and limitations.
- How the machine is to be used and maintained.

National legislation could regulate the use of this machine. Find out what legislation is applicable in the place where you work before you start using the machine.

The manufacturer's reservation

Subsequent to publishing this manual Husqvarna may issue additional information for safe operation of this product. It is the owner's obligation to keep up with the safest methods of operation.

Husqvarna AB has a policy of continuous product development and therefore reserves the right to modify the design and appearance of products without prior notice.

For customer information and assistance, contact us at our website: www.husqvarna.com

Design and features

This is a product included in a range of PRIME™ high frequency powered equipment for cutting, drilling and wall sawing. This diamond chain saw is a power cutter designed to cut hard materials like reinforced concrete, masonry and stone and should not be used for any purpose not described in this manual.

To operate this machine a Husqvarna high frequency power pack (PP) is also required.

Values such as high performance, reliability, innovative technology, advanced technical solutions and environmental considerations distinguish Husqvarna's products. Safe operation of this product requires the operator to read this manual carefully. Ask your Husqvarna dealer if you need more information.

Some of the unique features of your product are described below.

K6500 II Chain

- The machine gives high power output and can use both 1- and 3-phase input, which makes it flexible and usable.
- The cutting equipment is provided with water cooling and dust management system for wet cutting and dust suppression.
- Elgard™ is an electronic overload protection that protects the motor. The protection spares the machine and extends its service life. With the help of Elgard™, the machine indicates when it approaches maximum load.

The load indicator shows the user that the correct load level is being used for the cutting process and gives a warning if the system is about to overheat.

- Efficient vibration dampers spare arms and hands.
- The design is lightweight, compact and ergonomic which makes the machine easy to transport.
- Large cutting depth of 450 mm (18"). Cuts can be made efficiently from a single direction. Small openings with dimensions of 11x11 cm (4x4 ") can be cut which is perfect for cutting openings with irregular shapes.
- No overcutting

WHAT IS WHAT?

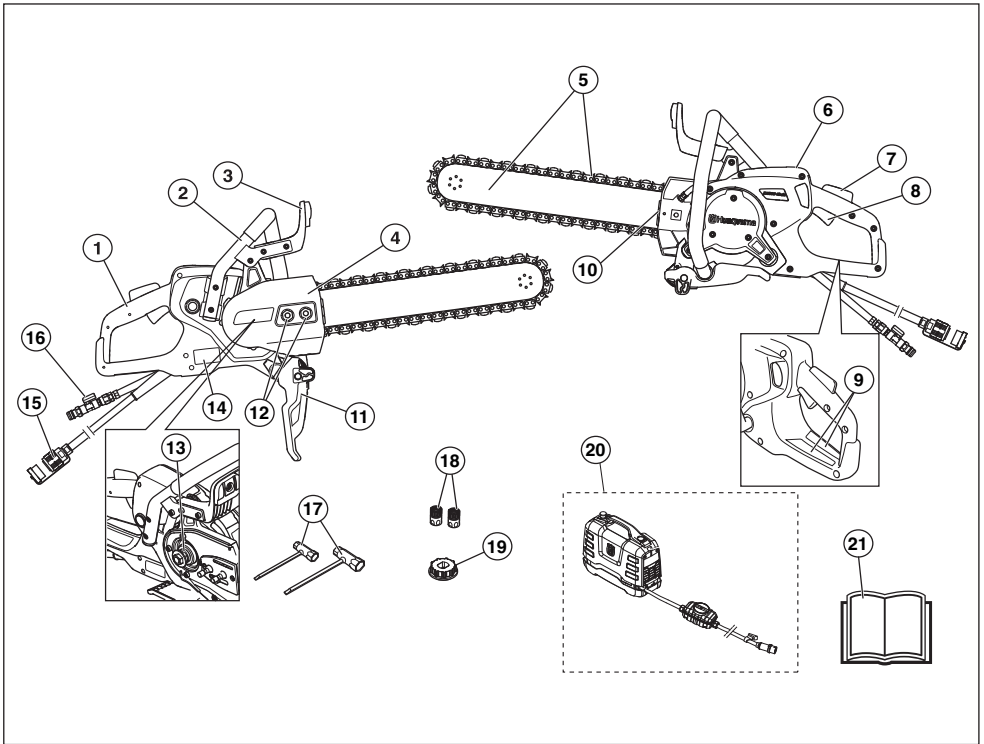

What is what on the power cutter - K6500 II Chain?

- | | |
|--|--|
| 1 Rear handle | 12 Bar nut (2) |
| 2 Front handle | 13 Splineway, 7 splines (factory installed) |
| 3 Hand guard | 14 Rating plate |
| 4 Cover, transmission | 15 Connector, Power pack (PP) |
| 5 Guide bar and diamond chain (not supplied) | 16 Water connector with water valve |
| 6 Display | 17 Combination spanner (2) |
| 7 Throttle trigger lockout | 18 Water connector (2) |
| 8 Throttle trigger | 19 Splineway, 9 splines |
| 9 Information and warning decal | 20 Husqvarna high frequency power pack required (not supplied) |
| 10 Chain tensioner | 21 Operator's manual |
| 11 Spray guard | |

MACHINE'S SAFETY EQUIPMENT

General



WARNING! Never use a machine that has faulty safety equipment! If your machine fails any checks contact your service agent to get it repaired.

To prevent accidental starting, the steps described in this chapter must be performed with the motor off and the power cable removed from the socket, if not otherwise stated.

This section describes the machine's safety equipment, its purpose, and how checks and maintenance should be carried out to ensure that it operates correctly.

Throttle trigger lockout

The throttle trigger lockout is designed to prevent accidental activation of the throttle.

When you press the lock (1) into the handle (i.e. when you grasp the handle) it releases the throttle control (2).

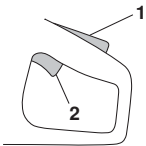

When the grip on the handle is released, both the throttle and throttle lockout return to their original positions. In this position, the machine will stop and the throttle will be locked.

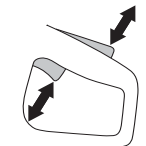

Checking the throttle lockout

- Make sure the power trigger is locked when the power trigger lock is in its original position.



- Press the throttle lockout and make sure it returns to its original position when you release it.

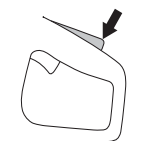

- Check that the power trigger and the power trigger lockout move freely and that the return spring works properly.

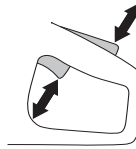

Hand guard



WARNING! Always check that the guard is correctly fitted before starting the machine.

The hand guard prevents hands from coming into contact with the moving cutting chain, for example, if the operator loses grip on the front handle.

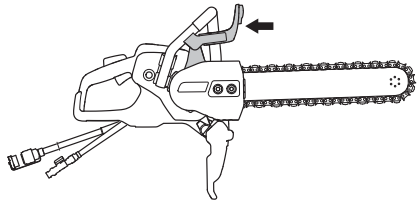

Checking the hand guard

- Check that the hand guard is not damaged. Replace the guard if damaged.

Cover, spray guard and rear right hand guard

The cover and spray guard provide protection against contact with moving parts, ejected debris, thrown water and concrete slurry. The spray guard and rear right hand guard are also design to catch the diamond chain if it snaps or jump of.

Checking the cover, spray guard and rear right hand guard

- Ensure there are no cracks or holes from slurry blasting in the cover and guards. Replace cover or guards if damaged.

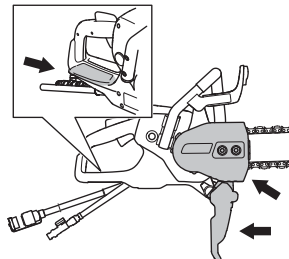

MACHINE'S SAFETY EQUIPMENT

Vibration damping system



WARNING! Overexposure to vibration can lead to circulatory damage or nerve damage in people who have impaired circulation. Contact your doctor if you experience symptoms of overexposure to vibration. Such symptoms include numbness, loss of feeling, tingling, pricking, pain, loss of strength, changes in skin colour or condition. These symptoms normally appear in the fingers, hands or wrists. These symptoms may be increased in cold temperatures.

- Your machine is equipped with a vibration damping system that is designed to minimize vibration and make operation easier.
- The machine's vibration damping system reduces the transfer of vibration between the engine unit/cutting equipment and the machine's handle unit.

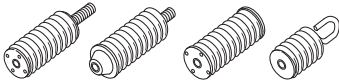

Checking the vibration damping system



WARNING! The motor must be off and the connector unplugged from the power unit.

- Check the vibration damping units regularly for cracks or deformation. Replace them if damaged.
- Check that the vibration damping element is securely attached between the engine unit and handle unit.

DIAMOND CHAINS

General



WARNING! Chain breakage can result in serious injury if the chain is thrown towards the operator.

Faulty cutting equipment or the wrong combination of bar and diamond chain increases the risk of kickback! Use only the bar and diamond chain combinations that we recommend.



WARNING! Always pull out the plug from the outlet socket before cleaning, maintenance or assembly.

There are two basic types of diamond chain available on the market.

- A) Drive link with bumper
- B) Cutting link with diamond segment
- C) Drive link without bumper

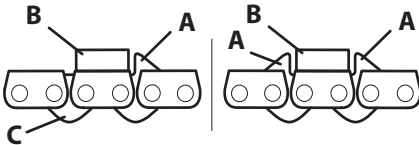

Diamond chain pitch

$$\text{PITCH} = \frac{D}{2}$$

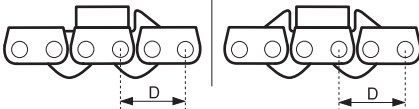

When using a chain with double bumpers, the chain can be fitted either way round.

When using a chain with one bumper, the chain should always be fitted the right way round. The bumper should lead the segment away from the saw into the cut.

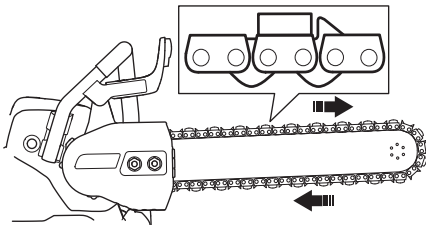

Check the chain

- Check that the chain does not show signs of damage in the form of play on the links, broken raker or drive links or broken segments. If the diamond chain is damaged replace it.
- If the chain has been exposed to hard jamming or other abnormal overloading, the chain should be dismantled from the bar for careful inspection.

Check the saw

The saw is equipped with a number of safety features that protect the operator in the event of chain breakage. These safety features must be checked before work starts. Never use the saw if any of the following parts are damaged or missing:

- Cover, transmission
- Damaged or missing hand guard
- Damaged chain
- Damaged or missing spray guard
- Damaged rear right hand guard

Material



WARNING! Under no circumstances may the diamond chain saw be converted to cut other materials than those it is intended for. It must never be equipped with a timber/wood saw chain.

This machine is designed for and intended for sawing concrete, brick and different stone materials. All other use is improper.

The saw must never be used to cut pure metals. This will probably result in broken segments or chain breakage. The diamond segment can cut reinforced concrete. Try to cut the reinforcement together with as much concrete as possible, this will save the chain.

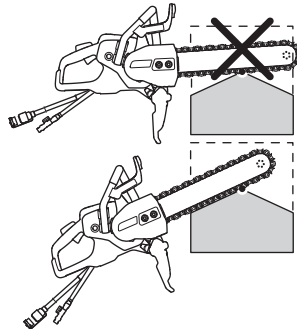

Glazing

After cutting extremely hard concrete or stone the diamond segment may lose some or all of its cutting capacity. This can also occur if you are forced to cut with a low partial pressure (the diamond chain runs against the workpiece along the entire length of the bar). The solution to the problem is to cut in a soft abrasive material such as sandstone or brick, for a short while.

Transport and storage

- After completed work, the diamond chain saw shall be run with water pressure for at least 15 sec. to clean bar, chain and drive mechanism of particles. Rinse the machine with water. If the machine is not to be used for a while, we recommend oiling the chain and bar to prevent corrosion.
- Inspect all cutting equipment for transport and storage damage.

ASSEMBLING AND ADJUSTMENTS

General



WARNING! Always pull out the plug from the outlet socket before cleaning, maintenance or assembly.

Connect the cooling water

Connect the water hose to the water supply. Refer to 'Technical Data' for the lowest permitted water flow. Note that the machine's hose nipple is fitted with a filter.

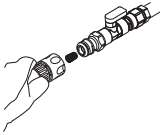

CAUTION! The water pressure and water flow is extremely important for the chain's cooling and service life. Inadequate cooling shortens the life of the chain.

Fitting / changing the rim sprocket, guide bar and diamond chain



WARNING! Always wear gloves, when working with the chain.

NOTICE! When fitting a new chain, the chain tension has to be checked frequently until the chain is run-in. Check the chain tension regularly. A correctly tensioned chain ensures good cutting performance and long life.

For more information about splineway and rim sprocket, see "Splineway combinations for different cutting equipments" in the "Technical data" section.

- Unscrew the bar nuts and remove the cover.
- Remove the centre screw and the nut washer by locking the nut washer with the combination tool.

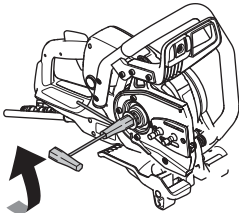

Rim sprocket

- Fit the rim sprocket (0,444") on the factory installed splineway (7 splines).

- 1 Screw
- 2 Nut washer
- 3 Rim sprocket
- 4 Splineway Reassemble in reverse order.

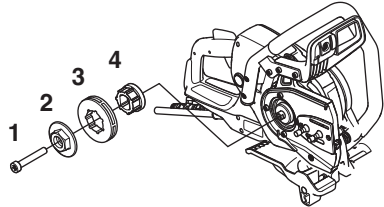

Guide bar and diamond chain

- 1 Place the diamond chain on the guide bar. Begin on the top side of the bar.
- 2 Place the chain over the rim sprocket.
- 3 Fit the guide bar and the diamond chain over the bar bolts and align the hole in the guide bar with the chain tensioner adjuster pin. Check that the drive links of the chain fit correctly over the rim sprocket and that the chain is correctly located in the groove in the bar.
- 4 Make sure that the bumpers on the drive links are facing forward on the top edge of the bar.

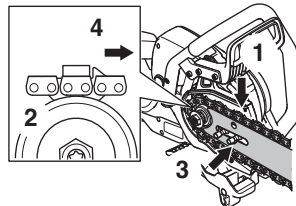

- Fit the cover and tightening the bar nuts easily by hand. Tension the chain by turning the chain tensioning screw clockwise using the combination tool.

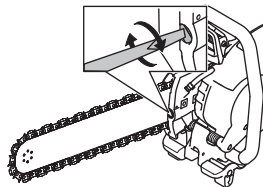

ASSEMBLING AND ADJUSTMENTS

- For right tension of the diamond chain, see picture. Hold up the bar tip and tighten the bar nuts with the combination tool. Make sure the chain can be turned around the bar easily by hand.

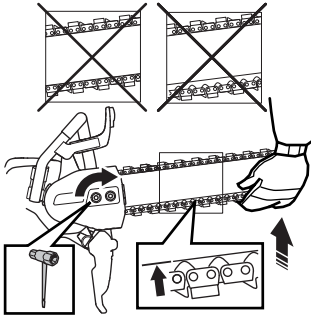

How to tension the diamond chain



WARNING! A slack diamond chain may jump off and cause serious or even fatal injury.

- If the play between drive link and bar is bigger than 12 mm (1/2") (A), the chain is too loose and must be tightened.

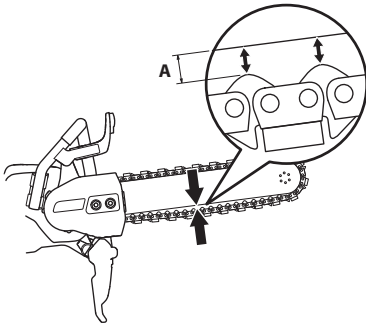

- Loosen the bar nuts that hold the cover. Use the combination tool. Then tighten the bar nuts by hand as tight as you can.

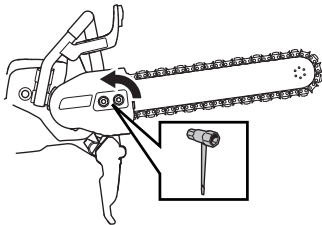

- Raise the tip of the bar and stretch the diamond chain by tightening the chain tensioning screw using the combination tool. Tighten the diamond chain until it does not sag from the underside of the bar.

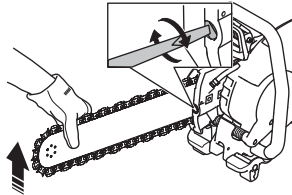

- Use the combination tool to tighten the bar nuts while lifting the tip of the bar at the same time. Check that you can pull the diamond chain round freely by hand and that it does not sag from the underside of the bar.

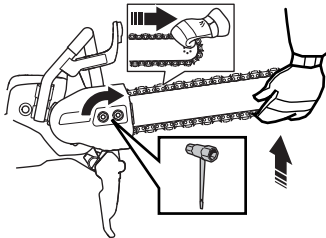

Spray guard

The guard for the cutting equipment should be adjusted so that the rear section is flush with the work piece. Spatter and sparks from the material being cut are then collected up by the guard and led away from the user.

The spray guard is spring loaded.

- Ensure the spray guard always is in its forward position before starting a cut. The guard must always be fitted on the machine.

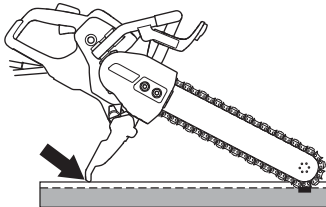

OPERATING

Protective equipment

General

Do not use the machine unless you are able to call for help in the event of an accident.

Personal protective equipment

You must use approved personal protective equipment whenever you use the machine. Personal protective equipment cannot eliminate the risk of injury but it will reduce the degree of injury if an accident does happen. Ask your dealer for help in choosing the right equipment.



WARNING! The use of products such as cutters, grinders, drills, that sand or form material can generate dust and vapours which may contain hazardous chemicals. Check the nature of the material you intend to process and use an appropriate breathing mask.

Long-term exposure to noise can result in permanent hearing impairment. So always use approved hearing protection. Listen out for warning signals or shouts when you are wearing hearing protection. Always remove your hearing protection as soon as the engine stops.

Always wear:

- Approved protective helmet
- Hearing protection
- Approved eye protection. If you use a face shield then you must also wear approved protective goggles. Approved protective goggles must comply with standard ANSI Z87.1 in the USA or EN 166 in EU countries. Visors must comply with standard EN 1731.
- Breathing mask
- Heavy-duty, firm grip gloves.
- Tight-fitting, heavy-duty and comfortable clothing that permits full freedom of movement. Cutting generates sparks that can ignite clothing. Husqvarna recommends that you wear flame-retardant cotton or heavy denim. Do not wear clothing made of material such as nylon, polyester or rayon. If ignited such material can melt and cling to the skin. Do not wear shorts
- Boots with steel toe-caps and non-slip sole.

Other protective equipment



CAUTION! Sparks may appear and start a fire when you work with the machine. Always keep fire fighting equipment handy.

- Fire Extinguisher
- First aid kit

General safety warnings

This section describes basic safety directions for using the machine. This information is never a substitute for professional skills and experience.

- Please read the operator's manual carefully and make sure you understand the instructions before using the machine. It is recommended that first time operators also obtain practical instruction before using the machine.
- Keep in mind that it is you, the operator that is responsible for not exposing people or their property to accidents or hazards.
- The machine must be kept clean. Signs and stickers must be fully legible.



WARNING! Read all safety warnings and all instructions. Failure to follow the warnings and instructions may result in electric shock, fire and/or serious injury.

Save all warnings and instructions for future reference.

The term "power tool" in the warnings refers to your mains-operated (corded) power tool or battery-operated (cordless) power tool.

Always use common sense

It is not possible to cover every conceivable situation you can face. Always exercise care and use your common sense. If you get into a situation where you feel unsafe, stop and seek expert advice. Contact your dealer, service agent or an experienced user. Do not attempt any task that you feel unsure of!



WARNING! The machine can be a dangerous tool if used incorrectly or carelessly, which can cause serious or fatal injury to the operator or others.

Never allow children or other persons not trained in the use of the machine to use or service it.

Never allow anyone else to use the machine without first ensuring that they have read and understood the contents of the operator's manual.

Never use a machine that is faulty. Carry out the safety checks, maintenance and service instructions described in this manual. Some maintenance and service measures must be carried out by trained and qualified specialists. See instructions under the Maintenance heading.

OPERATING

Work area safety

- **Keep work area clean and well lit.** Cluttered or dark areas invite accidents.
- **Do not operate power tools in explosive atmospheres, such as in the presence of flammable liquids, gases or dust.** Power tools create sparks which may ignite the dust or fumes.
- **Keep children and bystanders away while operating a power tool.** Distractions can cause you to lose control.
- Do not use the machine in bad weather, such as dense fog, rain, strong wind, intense cold, etc. Working in bad weather is tiring and can lead to dangerous conditions, e.g. slippery surfaces.
- Never start to work with the machine before the working area is clear and you have a firm foothold. Look out for any obstacles with unexpected movement. Ensure when cutting that no material can become loose and fall, causing operating injury. Take great care when working on sloping ground.



WARNING! The safety distance for the power cutter is 15 metres (50 foot). You are responsible to ensure that animals and onlookers are not within the working area. Do not start cutting until the working area is clear and you are standing firmly.

Electrical safety

- **Avoid body contact with earthed or grounded surfaces, such as pipes, radiators, ranges and refrigerators.** There is an increased risk of electric shock if your body is earthed or grounded.
- **Do not expose power tools to rain or wet conditions.** Water entering a power tool will increase the risk of electric shock.
- **Do not abuse the cord. Never use the cord for carrying, pulling or unplugging the power tool. Keep cord away from heat, oil, sharp edges or moving parts.** Damaged or entangled cords increase the risk of electric shock.
- **When operating a power tool outdoors, use an extension cord suitable for outdoor use.** Use of a cord suitable for outdoor use reduces the risk of electric shock.
- **If operating a power tool in a damp location is unavoidable, use a residual current device (RCD) protected supply.** Use of an RCD reduces the risk of electric shock. The power pack is equipped with an RCD.
- Check that the cord and extension cord are intact and in good condition. Never use the machine if the cord is damaged, hand it in to an authorized service workshop for repair. An undersized cable means a risk of reduced machine capacity and overheating.

- The machine should be connected to an earthed outlet socket. Check that the mains voltage corresponds with that stated on the rating plate on the machine's power pack.
- Ensure the cord is behind you when you start to use the machine so that the cord will not be damaged.



WARNING! Do not pressure wash the machine, as water can enter the electrical system or the engine and cause damage to the machine or short circuit.

Personal safety

- **Stay alert, watch what you are doing and use common sense when operating a power tool. Do not use a power tool while you are tired or under the influence of drugs, alcohol or medication.** A moment of inattention while operating power tools may result in serious personal injury.
- **Use personal protective equipment. Always wear eye protection.** Protective equipment such as dust mask, non-skid safety shoes, hard hat, or hearing protection used for appropriate conditions will reduce personal injuries.
- **Prevent unintentional starting. Ensure the switch is in the OFF-position before connecting to power source and/or battery pack, picking up or carrying the tool.** Carrying power tools with your finger on the switch or energising power tools that have the switch on invites accidents.
- **Remove any adjusting key or wrench before turning the power tool on.** A wrench or a key left attached to a rotating part of the power tool may result in personal injury.
- **Do not overreach. Keep proper footing and balance at all times.** This enables better control of the power tool in unexpected situations.
- **Dress properly. Do not wear loose clothing or jewellery. Keep your hair, clothing and gloves away from moving parts.** Loose clothes, jewellery or long hair can be caught in moving parts.
- **If devices are provided for the connection of dust extraction and collection facilities, ensure these are connected and properly used.** Use of dust collection can reduce dust-related hazards.

Power tool use and care

- **Do not force the power tool. Use the correct power tool for your application.** The correct power tool will do the job better and safer at the rate for which it was designed.
- **Do not use the power tool if the switch does not turn it on and off.** Any power tool that cannot be controlled with the switch is dangerous and must be repaired.

OPERATING

- Store idle power tools out of the reach of children and do not allow persons unfamiliar with the power tool or these instructions to operate the power tool. Power tools are dangerous in the hands of untrained users.
- Maintain power tools. Check for misalignment or binding of moving parts, breakage of parts and any other condition that may affect the power tool's operation. If damaged, have the power tool repaired before use. Many accidents are caused by poorly maintained power tools.
- Use the power tool, accessories and tool bits etc. in accordance with these instructions, taking into account the working conditions and the work to be performed. Use of the power tool for operations different from those intended could result in a hazardous situation.



WARNING! Under no circumstances should you modify the original design of the machine without approval from the manufacturer. Always use original spare parts. Unauthorized modifications and/or accessories may lead to serious injury or death to the user or others.

- Make sure that no pipes or electrical cables are routed in the working area or in the material to be cut.
- Always check and mark out where gas pipes are routed. Cutting close to gas pipes always entails danger. Make sure that sparks are not caused when cutting in view of the risk of explosion. Remain concentrated and focused on the task. Carelessness can result in serious personal injury or death.
- All guards and covers must always be fitted when operating the machine.

Service

- Have your power tool serviced by a qualified repair person using only identical replacement parts. This will ensure that the safety of the power tool is maintained.

Water cooling and dust management

Water cooling must always be used. Dry cutting causes immediate overheating and bar and chain failure with a risk of personal injury.

In addition to cooling the bar and chain, the flow of water pushes particles away from the bar and the drive links. As a result it is important with a high water pressure. For recommended water pressure and flow, see "Technical data" section. If water hoses loosen from their supply sources, this indicates that the machine is connected to a water pressure that is too high.

Wet cutting also provides adequate dust suppression.

Basic working techniques



WARNING! Do not lean the saw to the side, this can cause the chain to jam or break with personal injury as a consequence.

Under all circumstances avoid grinding using the side of the bar and chain; it will almost certainly be damaged, break and can cause immense damage. Only use the cutting section.

Never use diamond chains to cut plastic material.

Cutting metal generates sparks that may cause fire. Do not use the machine near ignitable substances or gases.

- This machine is designed for and intended for sawing concrete, brick and different stone materials. All other use is improper.
- Check that the chain does not show signs of damage in the form of play on the links, broken bumper or drive links or broken segments.
- Check that the chain is fitted correctly and does not show signs of damage. See the instructions in the sections "Diamond chains" and "Maintenance".
- Never cut asbestos materials!
- Hold the saw with both hands; keep a firm grip with thumbs and fingers encircling the handles. The right hand should be on the rear handle and the left hand on the front handle. On the front handle, do not hold outside the isolated gripping areas. All operators, weather right or left handed shall use this grip. Never operate a power cutter holding it with only one hand.

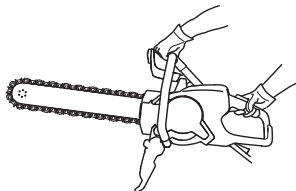

- Stand parallel to the guide bar. Avoid standing straight behind. In the event of a kickback the saw will move in the plane of the guide bar.



OPERATING

- Keep all parts of your body away from the rotating diamond chain.
- Never leave the machine unsupervised connected to the power source.
- Never move the machine when the cutting equipment is rotating.
- Never lay the power tool down until the accessory has come to complete stop.
- Never use the kickback zone of the bar **for cutting**.
- Use special care when working corners, sharp edges etc. Avoid bouncing and snagging the accessory which may cause loss of control or kickback. See instructions under the heading "Kickback".
- Keep a good balance and a firm foothold.
- Never cut above shoulder height.
- Never cut from a ladder. Use a platform or scaffold if the cut is above shoulder height.

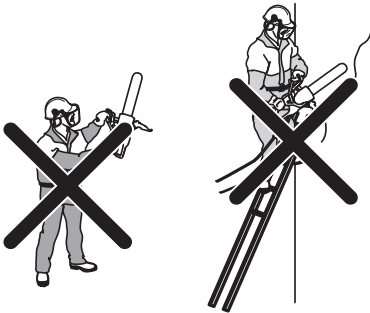

- Do not overreach
- Stand at a comfortable distance from the work piece.
- Always ensure you have a safe and stable working position.
- Check that the cutting equipment is not in contact with anything when the machine is started.
- Apply the chain gently with high rotating speed (full throttle) Maintain full speed until cutting is complete.
- Let the machine work without forcing or pressing the chain.
- Feed down the machine in line with the bar and cutting chain. Pressure from the side can damage the bar and the cutting chain and is very dangerous.



- Move the cutting chain slowly backwards and forwards to give a small contact surface between the cutting chain and material to be cut. This will mean the cutting chain temperature is kept down resulting in efficient cutting.

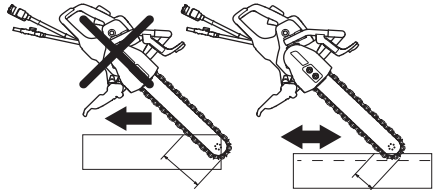

In principle there are two ways to start the process of entering a thick object to be cut.

Plunge-cut method

- Start by making a 10 centimetre deep cut in the wall using the lower part of the tip of the bar. Straighten up the saw at the same time as the tip of the bar is inserted in the slot. Raising and lowering the saw at the same time as it is pressed into the wall provides an effective method of cutting to the full depth.

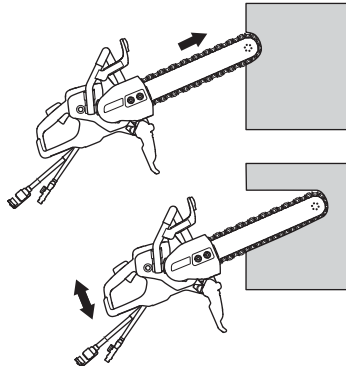

OPERATING

Pilot method



WARNING! Never use a power cutter with a standard cutting blade for pilot cutting. The cutting blade produces a pilot slot that is too thin and continued cutting with the diamond chain saw results infallibly in dangerous kickback and jamming in the slot.

This method is recommended when attempting to cut absolutely straight and square.

For best cutting economy, pre-cut with a power cutter equipped with Husqvarna's special pre-cutting blade intended for further cutting with diamond chain saw.

- Start by securing a board where the cut is to be made. This serves as a guide for the cut. Cut to a depth of a few centimetres along the entire line, using the lower section of the tip of the bar. Go back and cut another few centimetres. Repeat until a depth of between 5–10 centimetres is reached, depending on precision demands and the thickness of the object. The pilot cut guides the bar straight during continued cutting, which takes place according to the plunge-cut method until full depth is reached, use a rubber block as a break point/stop.

Pendulum technique

- The cut is made using a pendulum motion and the saw is only held straight at the ends of the cut. Use the hand guard as a break point/stop.

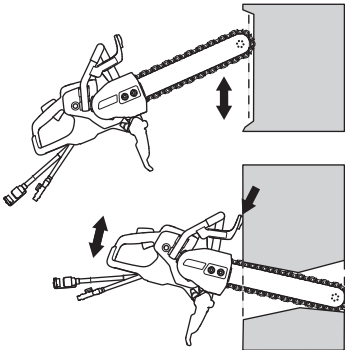

Cutting holes

NOTICE! If the upper horizontal cut is made before the lower horizontal cut, the work piece will fall on the cutting equipment and jam it.

As it is usually a question of large and heavy pieces that are cut when using the diamond chain saw the forces are so great that jamming can result in irreparable damage to both the bar and chain.

Plan the work so that you do not get crushed by the bar when the pieces fall apart. Planning is also extremely important for your own safety!

- First make the lower horizontal cut. Now make the two vertical cuts. Finish with the upper horizontal cut.

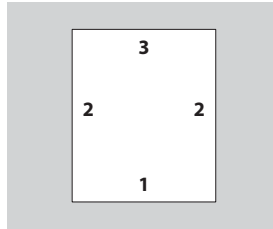

- When cutting out large holes it is important that the piece to be cut out is braced so that it cannot fall against the operator.

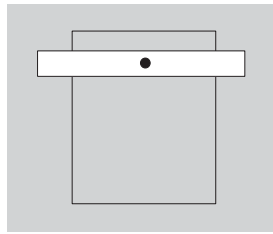

OPERATING

Gradual start and overload protection

The machine is equipped with electronically controlled gradual start and overload protection.

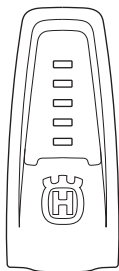

Indication on the machine	Cause	Possible action
1 green lamp:	Indicates the tool is connected to the power unit and is ready for use.	
	Power output is less than 70% of the maximum available output when in use.	
2 green lamps:	Power output is between 70% and 90% of the maximum available output when in use.	
3 green lamps:	Optimum cutting speed.	
	Power output is more than 90% of the maximum available output.	
3 green lamps and 1 yellow:	Tool under load so power output drops.	Reduce the load to attain optimum cutting speed.
3 green lamps, 1 yellow: and 1 red:	The system is becoming overheated.	Reduce the load or increase motor and power unit cooling.
All lamps on or flashing:	The system is overheated and can stop at any time.*	Reduce the load or increase motor and power unit cooling.
	Power reduction:	Motor cooling can be improved by increasing the amount of coolant or using colder water.
	Automatic reduction in maximum available output. Power reduction attempts to avoid overheating and automatic shut-down of the system.	Power unit cooling can be improved by changing air filter or by placing the power unit in a location with cooler ambient temperature.

* If the system has shut down due to overheating, the lamps will continue flashing until the system has cooled down and is ready to be restarted.

The electronics cut the current immediately if the diamond chain jams.

OPERATING

Kickback



WARNING! Kickbacks are sudden and can be very violent. The power cutter can be thrown up and back towards the user in a rotating motion causing serious or even fatal injury. It is vital to understand what causes kickback and how to avoid it before using the machine.

Kickback is the sudden upward motion that can occur if the chain is pinched or stalled in the kickback zone. Most kickbacks are small and pose little danger. However a kickback can also be very violent and throw the power cutter up and back towards the user in a rotating motion causing serious or even fatal injury.

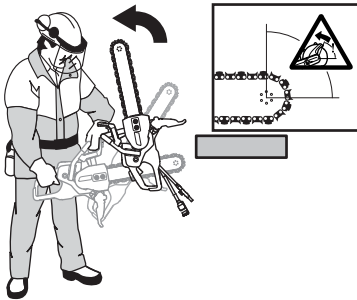

Reactive force

A reactive force is always present when cutting. The force pulls the machine in the opposite direction to the chain rotation. Most of the time this force is insignificant. If the chain is pinched or stalled the reactive force will be strong and you might not be able to control the power cutter.

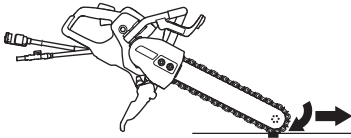

Never move the machine when the cutting equipment is rotating. Gyroscopic forces can obstruct the intended movement.

Kickback zone

Never use the kickback zone of the bar **for cutting**. If the chain is pinched or stalled in the kickback zone, the reactive force will push the power cutter up and back towards the user in a rotating motion causing serious or even fatal injury.

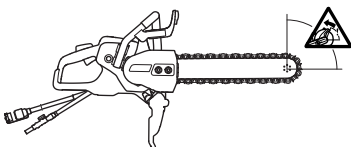

Climbing kickback

If the kickback zone is used for cutting the reactive force drives the bar with the chain to climb up in the cut. Do not use the kickback zone. Use the lower quadrant of the bar to avoid climbing kickback.

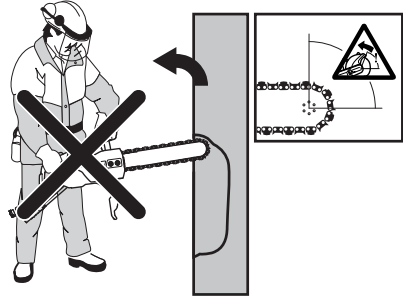

Pinching kickback

Pinching is when the cut closes and pinches the cutting equipment. If the chain is pinched or stalled the reactive force will be strong and you might not be able to control the power cutter.



If the chain is pinched or stalled in the kickback zone, the reactive force will push the power cutter up and back towards the user in a rotating motion causing serious or even fatal injury. Be alert to movement of the work piece or anything else that can occur, which could cause the cut to close and pinch the cutting equipment.

Pipe cutting

Special care should be taken when cutting in pipes. If the pipe is not properly supported and the cut kept open through out the cutting, the bar might be pinched in the kickback zone and cause a severe kickback. Be especially alert when cutting a pipe with a belled end or a pipe in a trench that, if not properly supported, may sag and pinch the blade.

Before starting the cut the pipe must be secure so it does not move or roll during cutting.

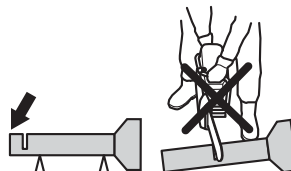

OPERATING

If the pipe is allowed to sag and close the cut, the bar will be pinched in the kick back zone and a severe kick back might develop. If the pipe is properly supported the end of the pipe will move downward, the cut will open and no pinching will occur.

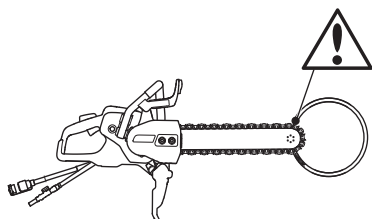

Proper sequence cutting a pipe larger than the guide bar

- 1 First cut section I.
- 2 Move to side II and cut from section I to bottom of the pipe.
- 3 Move to side III and cut the remaining part of the pipe ending at the bottom.

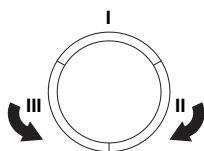

How to avoid kickback

Avoiding kickback is simple.

- The work piece must always be supported so that the cut stays open when cutting through. When the cut opens there is no kickback. If the cut closes and pinches the cutting equipment there is always a risk of kickback.

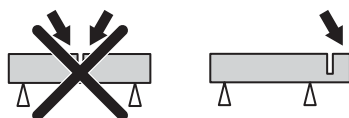

- Take care when inserting the chain in an existing cut. Never cut in a narrower pre-cut cut.
- Be alert to movement of the work piece or anything else that can occur, which could cause the cut to close and pinch the cutting equipment.

Transport and storage

- Secure the equipment during transportation in order to avoid transport damage and accidents.
- For transport and storage of diamond chains, see the section "Diamond chains".
- Store the equipment in a lockable area so that it is out of reach of children and unauthorized persons.

STARTING AND STOPPING

Before starting



WARNING! Note the following before starting:

The machine's power unit must be connected to an earthed outlet socket.

Check that the mains voltage corresponds with that stated on the rating plate on the machine.

Make sure you have a secure footing and that the chain cannot touch anything.

Keep people and animals well away from the working area.

- Connect the machine to the power unit.
- Connect the power unit to a grounded outlet

Residual-current device



WARNING! Never use the machine without the accompanying RCD. Carelessness can result in serious personal injury or even death.

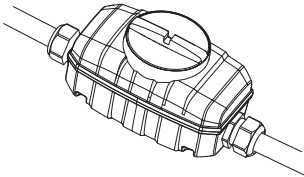

- Make sure the ground fault circuit interrupter is switched on.

Check the ground fault circuit interrupter. Refer to instructions in the power unit operator's manual.

Water connector

CAUTION! Never operate the machine without coolant as this will cause overheating.

- Connect the water hose to the water supply. The water flow is activated by opening the check valve.

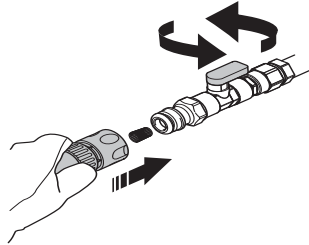

Starting

- Grip the rear handle with your right hand.

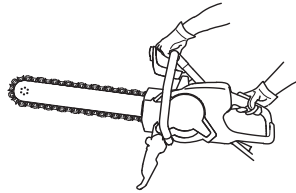

- Depress the throttle lockout and hold in the throttle.

Stopping

- Stop the motor by releasing the throttle.



- The motor can also be stopped by pressing the emergency stop button on the power unit.

Turn off the tool.

- Release the throttle trigger and allow the diamond chain to stop completely.
- Disconnect the machine from the power pack.
- Unplug the power supply to the power pack.

MAINTENANCE

General



WARNING! The user must only carry out the maintenance and service work described in this Operator's Manual. More extensive work must be carried out by an authorized service workshop.

Inspection and/or maintenance should be carried out with the motor switched off and the plug disconnected.

Wear personal protective equipment. See instructions under the "Personal protective equipment" heading.

The life span of the machine can be reduced and the risk of accidents can increase if machine maintenance is not carried out correctly and if service and/or repairs are not carried out professionally. If you need further information please contact your nearest service workshop.

Let your Husqvarna dealer regularly check the machine and make essential adjustments and repairs.

Maintenance schedule

In the maintenance schedule you can see which parts of your machine that require maintenance, and with which intervals it should take place. The intervals are calculated based on daily use of the machine, and may differ depending on the rate of usage.

	Daily maintenance	Weekly maintenance/40 hours	After each diamond chain (consumed)***
Cleaning	External cleaning		
Functional inspection	General inspection	Vibration damping system*	Splines / Rim sprocket
	Water system		Guide bar
	Throttle trigger*		
	Throttle lockout*		
	Hand guard, rear right hand guard, cover and spray guard*		
	Guide bar and diamond chain**		

*See instructions in the section "Machine's safety equipment".

** See instructions in the section "Diamond chains", "Assembling and adjustments" and "Maintenance".

*** Always change to a new rim sprocket for every new diamond chain. See instructions in the section "Diamond chains" and "Assembling and adjustments".

Cleaning and lubrication

External cleaning

- Clean the machine daily by rinsing it with clean water after the work is finished.



WARNING! Do not use high-pressure washers to clean the machine.

Lubrication

- To prevent corrosion, oil the diamond chain and guide bar after use.

MAINTENANCE

Functional inspection

General inspection



WARNING! Never use damaged cables. They can cause serious, even fatal, personal injuries.

- Check that the cord and extension cord are intact and in good condition. Never use the machine if the cord is damaged, hand it in to an authorized service workshop for repair.
- Check that nuts and screws are tight.

Bar

Check regularly:

- Whether there are burrs on the edges of the bar. Remove these with a file if necessary.

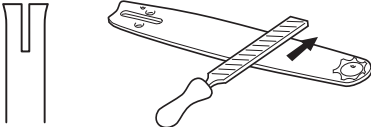

- Whether the groove in the bar has become badly worn. Replace the bar if necessary.



- Whether the tip of the bar is uneven or badly worn. If a hollow forms on the underside of the bar tip this is due to running with a slack chain.

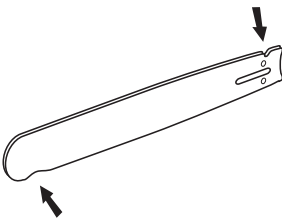

- To prolong the life of the bar you should turn it over when changing the diamond chain.



Splineway / Rim sprocket

- Check the splineway and rim sprocket for wear.

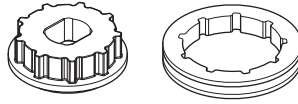

TROUBLESHOOTING

Troubleshooting schedule



WARNING! If service operations or troubleshooting does not require the machine to be on, the engine should be switched off, and the stop switch in STOP position.

Problem	Probable cause	Potential Solution
The machine does not start	The incoming power cable is not live	Check that incoming power is turned on
	The emergency stop button on the power pack is activated	Check that the emergency stop button on the power pack is not pressed in by turning the emergency stop button clockwise.
The chain does not rotate while throttling up	Chain tension too tight. Diamond chain should always be able to be pulled around the guidebar by hand. It is normal for the diamond chain links to hang below the guidebar.	Adjust the chain tension, see instructions in the section "Assembling and adjustments".
	Diamond chain fitted incorrectly	Make sure the diamond chain is properly installed.
Vibration levels are too high	Diamond chain fitted incorrectly	Check that the guide bar and diamond chain is fitted correctly and does not show signs of damage. See the instructions in the sections "Diamond chains" and "Maintenance".
	Diamond chain defective	Change the diamond chain and make sure it is intact.
	Vibration damping elements defective	Contact your service agent.
Poor cutting speed	Diamonds may be glazed or too low feed pressure.	Cut in a soft abrasive material such as sandstone or brick, for a short while.
Premature chain stretch.	Not enough water pressure. Insufficient water supply may result in excessive wear to the diamond chain, which can lead to loss of strength and diamond chain breakage.	Increase the water pressure.
Temperature of the machine is too high		
Diamond chain snaps or jumps of	Improper chain tension	Adjust the chain tension, see instructions in the section "Assembling and adjustments".
	Inserting saw into slot narrower than diamond chain segments.	See instructions in the section "Operation".
	Not enough feed pressure while cutting.	Avoid letting the saw bounce and chatter.

TECHNICAL DATA

Technical data

	K6500 II Chain
Motor	
Electric motor	HF High Frequency
Max. speed of output shaft, rpm	8800
3-phase operation, Motor output - max. kW	5,5
1-phase operation, Motor output - max. kW	3
Weight	
Machine with cable package, without cutting equipment, kg/lbs	9,1/20,0
Water cooling	
Water cooling of electric motor	Yes
Water cooling of cutting equipment	Yes
Recommended water pressure, bar/PSI	1,5-6 / 21,8-87
Min. recommended water flow, litres/min / gal(US)/min	4,5 at water temperature 15°C
Connecting nipple	Type "Gardena"
Noise emissions (see note 1)	
Sound power level, measured dB(A)	110
Sound power level, guaranteed dB(A)	112
Sound levels (see note 2)	
Sound pressure level at the operators ear, dB(A)	99
Vibration levels, a_{hv} (see note 3)	
Front handle, m/s^2	2,7
Rear handle, m/s^2	2,1

Note 1: Noise emissions in the environment measured as sound power (L_{WA}) conforming to EN 60745-1.

Note 2: Noise pressure level according to EN 60745-2-13. Reported data for noise pressure level has a typical statistical dispersion (standard deviation) of 2,0 dB(A).

Note 3: Vibration level, according to EN 60745-2-22. Reported data for vibration level has a typical statistical dispersion (standard deviation) of 1,0 m/s^2 .

Recommended cutting equipment specification

Guide bar and diamond chain	Number of diamond chain segments:	Diamond chain segment width, mm/inch:	Diamond chain pitch, mm/inch:	Max cutting depth, mm/inch	Chain speed at max. engine power speed, m/s / ft/s
12" (0,444")	25	5,7/0,22	11,582/0,444	350/14	26/85
14" (3/8")	32	5,7/0,22	9,525 / 3/8	400/16	24/79
16" (0,444")	29	5,7/0,22	11,582/0,444	450/18	26/85

Splineway combinations for different cutting equipment

Splineway	Rim sprocket	Guide bar	Diamond chain
Supplied with K6500 Chain	Purchased separately		
7 splines	0,444"	0,444"	0,444"
9 splines	3/8"	3/8"	3/8"

TECHNICAL DATA

EC Declaration of Conformity

(Applies to Europe only)

Husqvarna AB, SE-561 82 Huskvarna, Sweden, tel: +46-36-146500, declares under sole responsibility that the power cutter **Husqvarna K6500 II Chain** dating from 2016 serial numbers and onward (the year is clearly stated on the type plate, followed by the serial number), complies with the requirements of the COUNCIL'S DIRECTIVE:

- of May 17, 2006 "relating to machinery" **2006/42/EC**.
- of February 26, 2014 "relating to electromagnetic compatibility" **2014/30/EU**.
- of February 26, 2014 "relating to electrical equipment designed for use within certain voltage limits" **2014/35/EU**.
- of June 8, 2011 on the "restriction of use of certain hazardous substances" **2011/65/EU**.

The following standards have been applied: EN ISO 12100:2010, EN 55014-1/A1/A2:2011, EN 55014-2/A1/A2:2008, EN 61000-3-2/A1/A2:2009, EN 61000-3-3:2008, EN 60475-1:2009, EN 60475-2-22/A11:2013

SMP Svensk Maskinprovning AB, Box 7035, SE-750 07 Uppsala, Sweden, has performed voluntary type examination in accordance with the machinery directive (2006/42/EC) on behalf of Husqvarna AB. The certificate has the number: SEC/15/2428 - K6500 II Chain

Gothenburg, December 14, 2016

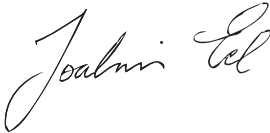

Joakim Ed

Global R & D Director

Construction Equipment Husqvarna AB

(Authorized representative for Husqvarna AB and responsible for technical documentation.)

WIRING DIAGRAM

Wiring diagram

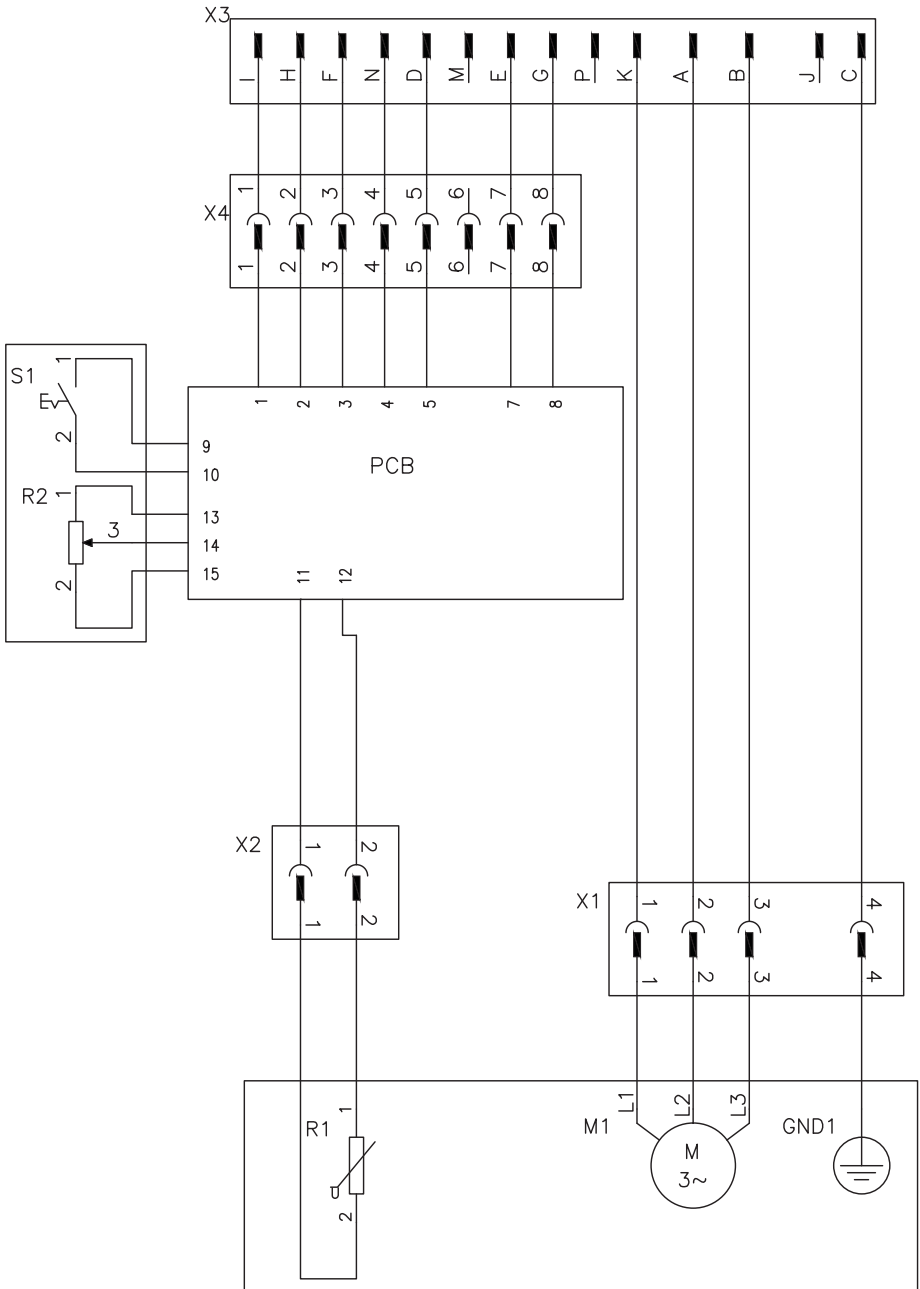

ACLARACIÓN DE LOS SÍMBOLOS

Símbolos en la máquina:

Esta es la versión internacional del manual que se utiliza en los países de habla inglesa de fuera de Norteamérica. Si trabaja en Norteamérica, utilice la versión estadounidense.

¡ATENCIÓN! La máquina, si se utiliza de forma errónea o descuidada, puede ser una herramienta peligrosa que puede causar daños graves e incluso la muerte al usuario y a otras personas.

Lea detenidamente el manual de instrucciones y asegúrese de entender su contenido antes de utilizar la máquina.

Utilice el equipo de protección personal. Vea las instrucciones bajo el título "Equipo de protección personal".

Asegúrese de que la cadena no tiene grietas ni daños de otro tipo.

No utilice cadenas de corte para madera.

¡ATENCIÓN! Al cortar se genera polvo que puede causar daños por inhalación. Utilice una máscara respiratoria homologada. Procure que haya buena ventilación.

¡ATENCIÓN! Pueden generarse chispas en la espada y la cadena u otras fuentes. Tenga siempre a mano herramientas para extinguir incendios, por si fueran necesarias. Así ayudará a prevenir incendios forestales.

¡ATENCIÓN! Las reculadas pueden ser repentinas, rápidas y violentas, lo que podría causar accidentes mortales. Lea las instrucciones y asegúrese de entender su contenido antes de utilizar la máquina.

Este producto cumple con la directiva CE vigente.

Placa de características

Fila 1: Marca, modelo (X,Y)

Fila 2: N.º de serie con fecha de fabricación (A, S, X): Año, semana, n.º de secuencia

Fila 3: N.º de producto (X)



Fila 4: Fabricante

Fila 5: Dirección del fabricante

Fila 6: A: Potencia de salida, B: Rpm del eje de salida, C: Tamaño máx. de equipo de corte

Fila 7: País de origen

Etiquetado ecológico. El símbolo en el producto o en su envase indica que no se puede tratar este producto como desperdicio doméstico. Deberá por lo tanto depositarse en un centro de recogida adecuado para el reciclado de equipos eléctricos y electrónicos.



Haciendo que este producto sea manipulado adecuadamente, se ayuda a evitar consecuencias negativas potenciales para el medio ambiente y las personas, lo que puede ocurrir con la manipulación inadecuada como residuos del producto.

Para obtener información más detallada sobre el reciclado de este producto, contacte con la oficina municipal local, con el servicio de eliminación de desperdicios domésticos o con la tienda donde compró el producto.

Los demás símbolos/etiquetas que aparecen en la máquina corresponden a requisitos de homologación específicos en determinados mercados.

Explicación de los niveles de advertencia

Las advertencias se clasifican en tres niveles.

¡ATENCIÓN!



¡ATENCIÓN! Indica un riesgo de daños graves para el usuario o incluso muerte, o bien daños al entorno, si no se siguen las instrucciones del manual.

¡NOTA!



¡NOTA! Indica un riesgo de lesiones para el usuario o daños al entorno si no se siguen las instrucciones del manual.

AVISO

AVISO Indica un riesgo de daños en los materiales o en la máquina si no se siguen las instrucciones del manual.

ÍNDICE

Índice

ACLARACIÓN DE LOS SÍMBOLOS

Símbolos en la máquina:	27
Explicación de los niveles de advertencia	27

ÍNDICE

Índice	28
--------------	----

PRESENTACIÓN

Apreciado cliente:	29
Diseño y funciones	29
K6500 II Chain	29

¿QUÉ ES QUÉ?

Componentes de la cortadora de cadena - K6500 II	30
--	----

EQUIPO DE SEGURIDAD DE LA MÁQUINA

Generalidades	31
---------------------	----

CADENAS DE DIAMANTES

Generalidades	33
Revisión de la cadena	33
Revisión de la motosierra	33
Material	33
Pulido	34
Transporte y almacenamiento	34

MONTAJE Y AJUSTES

Generalidades	35
Conexión de la refrigeración por agua	35
Montaje/cambio del piñón rim, la espada y la cadena de diamante	35
Tensado de la cadena de diamante	36
Protección contra salpicaduras	36

FUNCIONAMIENTO

Equipo de protección	37
Instrucciones generales de seguridad	37
Técnica básica de trabajo	40
Arranque suave y protección contra sobrecarga ..	43
Transporte y almacenamiento	45

ARRANQUE Y PARADA

Antes del arranque	46
Arranque	46
Parada	46

MANTENIMIENTO

Generalidades	47
Programa de mantenimiento	47
Limpieza y lubricación	47
Inspección funcional	48

LOCALIZACIÓN Y CORRECCIÓN DE AVERÍAS

Tabla de localización de fallos	49
---------------------------------------	----

DATOS TÉCNICOS

Datos técnicos	50
Especificación del equipo de corte recomendado	50

Combinaciones de adaptador de ranuras para los distintos equipos de corte	50
Declaración CE de conformidad	51
ESQUEMA DE CONEXIONES ELÉCTRICAS	
Esquema de conexiones eléctricas	52

PRESENTACIÓN

Apreciado cliente:

Gracias por elegir un producto Husqvarna.

Esperamos que su máquina le proporcione plena satisfacción y le sirva de ayuda por mucho tiempo en adelante. La adquisición de alguno de nuestros productos da acceso a asistencia profesional con reparaciones y servicio. Si la máquina no fue adquirida en un distribuidor oficial, preguntar en la tienda de compra la dirección del taller de servicio más cercano.

Este manual de instrucciones es un documento importante. Procure tenerlo siempre a mano en el lugar de trabajo. Siguiendo sus instrucciones (de uso, servicio, mantenimiento etcétera) puede alargar considerablemente la vida útil de la máquina e incrementar su valor de reventa. Si vende su máquina, entregue el manual de instrucciones al nuevo propietario.

Más de 300 años de innovación

La fundación de la empresa sueca Husqvarna AB data del año 1689, cuando el Rey Karl XI encargó la construcción de una fábrica para la fabricación de mosquetes. En ese momento se establecieron los cimientos de la experiencia tecnológica en la que se basan muchos de los productos punteros en el mundo en el sector de las armas de caza, bicicletas, motocicletas, electrodomésticos, máquinas de coser y productos para exteriores.

Husqvarna es líder internacional en productos motorizados para exteriores destinados a la silvicultura, el mantenimiento de parques y el cuidado del césped y del jardín, así como equipos de corte y herramientas de diamante para el sector de la construcción y la piedra.

Responsabilidad del propietario

El propietario / empresario es el responsable de asegurarse de que el usuario tiene los conocimientos necesarios para utilizar la máquina con seguridad. Los supervisores y los usuarios deben haber leído y entendido el manual de instrucciones. Deben tener conocimiento de lo siguiente:

- Las instrucciones de seguridad de la máquina.
- Las aplicaciones y las limitaciones de la máquina.
- El modo de uso y de mantenimiento de la máquina.

La utilización de esta máquina podría estar regulada por la legislación nacional vigente. Infórmese sobre la legislación vigente en el lugar donde trabaja antes de empezar a utilizar la máquina.

Los derechos que se reserva el fabricante.

Tras la publicación de este manual, Husqvarna podría publicar información adicional para el funcionamiento seguro de este producto. Es responsabilidad del propietario mantenerse informado de los métodos de funcionamiento más seguros.

Husqvarna AB trabaja constantemente para perfeccionar sus productos y se reserva, por lo tanto, el derecho a

introducir modificaciones en la construcción y el diseño sin previo aviso.

Para recibir información y atención como cliente, póngase en contacto con nosotros a través de nuestro sitio web: www.husqvarna.com

Diseño y funciones

Este es producto incluido en una gama de equipos de alta frecuencia PRIME™ para cortar, taladrar y realizar cortes en muros. Esta motosierra de diamante es una cortadora diseñada y construida para cortar materiales duros como el hormigón reforzado, la piedra y otros materiales de albañilería y no debe utilizarse para funciones distintas a las descritas en este manual.

Para operar esta máquina también es necesario contar con una unidad de alimentación de alta frecuencia (PP) Husqvarna.

El alto rendimiento, la fiabilidad, la tecnología innovadora, las soluciones técnicas avanzadas y el respeto medioambiental son los valores que caracterizan a los productos de Husqvarna. El usuario debe leer este manual detenidamente para garantizar un funcionamiento seguro del producto. Póngase en contacto con su concesionario o con Husqvarna si necesita más información.

A continuación se describen algunas de las características únicas de su producto.

K6500 II Chain

- La máquina proporciona una salida de gran potencia y puede utilizar entradas tanto monofásicas como trifásicas, lo que la convierte en un dispositivo flexible y útil.
- El equipo de corte se proporciona con refrigeración por agua y sistema de tratamiento del polvo para corte húmedo y reducción del polvo.
- Elgard™ es una protección contra sobrecarga electrónica que protege el motor. Dicha protección protege la máquina y amplía su vida útil. Gracias a Elgard™, la máquina indica cuándo se aproxima a la carga máxima.

El indicador de carga muestra al usuario que el nivel de carga utilizado para el proceso de corte es correcto y avisa cuando el sistema está a punto de sobrecalentarse.

- Los eficientes amortiguadores de vibraciones protegen los brazos y las manos.
- El diseño es ergonómico, compacto y ligero, lo que hace que sea una máquina muy fácil de transportar.
- Gran profundidad de corte de 450 mm (18 pulg.). Los cortes se pueden hacer de manera eficiente desde una única dirección. Se pueden cortar pequeñas aberturas de 11 x 11 cm (4 x 4 pulg.), lo que resulta ideal para cortar aberturas de formato irregular.
- No hay el sobrecorte

¿QUÉ ES QUÉ?

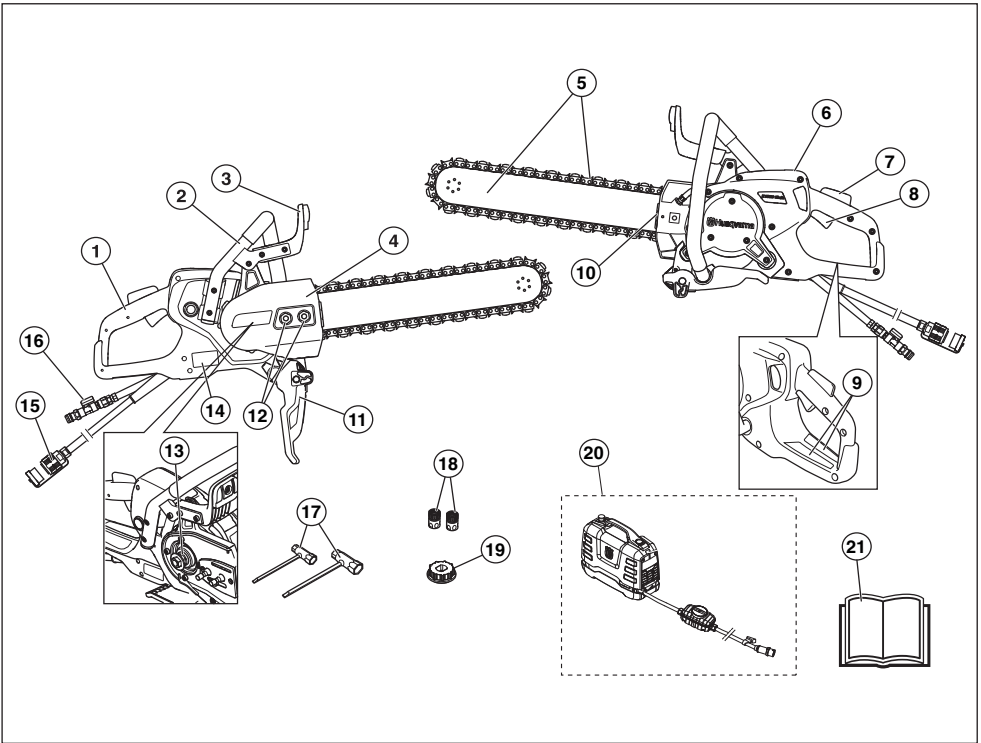

Componentes de la cortadora de cadena - K6500 II

- | | |
|--|--|
| 1 Mango trasero | 12 Tuerca de la espada (2) |
| 2 Mango delantero | 13 Adaptador de ranuras, 7 ranuras (instalado en fábrica) |
| 3 Protección para la mano | 14 Placa de características |
| 4 Cubierta de la transmisión | 15 Conector de la unidad de alimentación (PP) |
| 5 Espada y cadena de diamante (no suministrado) | 16 Conector de agua con válvula de agua |
| 6 Display | 17 Llave combinada (2) |
| 7 Fiador del acelerador | 18 Conexión de agua (2) |
| 8 Acelerador | 19 Adaptador de ranuras, 9 ranuras |
| 9 Etiqueta adhesiva de información y advertencia | 20 Se requiere una unidad de alimentación de alta frecuencia Husqvarna (no suministrado) |
| 10 Tensor de la cadena | 21 Manual de instrucciones |
| 11 Protección contra salpicaduras | |

EQUIPO DE SEGURIDAD DE LA MÁQUINA

Generalidades



¡ATENCIÓN! Nunca utilice una máquina con componentes de seguridad defectuosos. Si su máquina no pasa todos los controles, entréguela a un taller de servicio para su reparación.

Para evitar que se ponga en marcha accidentalmente, realice los pasos descritos en este capítulo con el motor apagado y el cable de alimentación desconectado, si no se indica lo contrario.

En este capítulo se describen los componentes de seguridad de la máquina, su función y el modo de efectuar el control y el mantenimiento para garantizar un funcionamiento óptimo.

Fiador del acelerador

El bloqueo del gatillo del acelerador está diseñado para evitar la activación accidental del acelerador.

Cuando se pulsa la tecla de bloqueo (1) de la empuñadura (es decir, cuando se agarra el mango), se libera el acelerador (2).

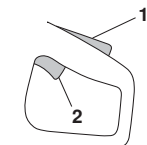

Cuando se suelta la empuñadura, el acelerador y el fiador del acelerador vuelven a sus respectivas posiciones iniciales. En esta posición, la máquina se detiene y el acelerador se bloquea.

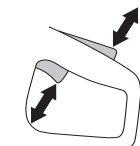

Comprobación del fiador del acelerador

- Asegúrese de que el gatillo de alimentación está bloqueado y que el bloqueo está en la posición inicial.

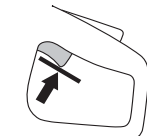

- Apriete el fiador del acelerador y compruebe que vuelva a su posición de partida al soltarlo.

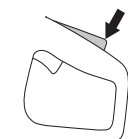

- Compruebe que el gatillo de alimentación y el bloqueo se mueven con facilidad y que sus sistemas de muelle de retorno funcionan.

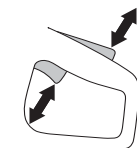

Protección para la mano



¡ATENCIÓN! Antes de arrancar la máquina, controle siempre que la protección está correctamente montada.

La protección para la mano impide que la mano entre en contacto con la cadena de corte en movimiento, por ejemplo si el operario pierde el agarre del mango delantero.

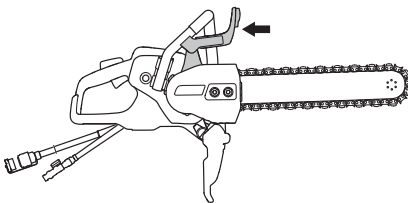

Comprobación de la protección para la mano

- Controle que la protección para la mano no esté dañada. Reemplace una protección dañada.

Cubierta, protección antisalpicaduras y protección trasera de la mano derecha

La cubierta y la protección antisalpicaduras evitan el contacto con las piezas móviles y protegen contra los residuos que salen despedidos, el agua y el barro producido por el hormigón. La protección antisalpicaduras y la protección trasera de la mano derecha también están diseñadas para recoger la cadena de diamante si esta se rompe o se sale.

Comprobación de la cubierta, protección antisalpicaduras y protección trasera de la mano derecha

- Asegúrese de que no hay grietas o agujeros en la cubierta ni las protecciones producidos por los

EQUIPO DE SEGURIDAD DE LA MÁQUINA

residuos que salen despedidos. Sustituya la cubierta o las protecciones si están dañadas.

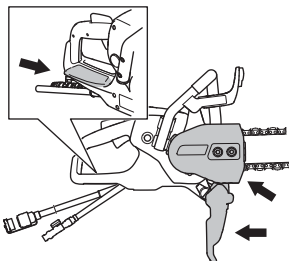

Sistema amortiguador de vibraciones



¡ATENCIÓN! La sobreexposición a las vibraciones puede provocar problemas circulatorios y dolencias de carácter nervioso, especialmente en personas con patologías circulatorias. Acuda a un médico si nota síntomas corporales que puedan relacionarse con la sobreexposición a las vibraciones. Son ejemplos de tales síntomas la pérdida de sensibilidad, el 'cosquilleo', las 'punzadas', el dolor, la pérdida o reducción de la fuerza normal o los cambios en el color y la superficie de la piel. Estos síntomas se presentan normalmente en dedos, manos y muñecas. Los síntomas pueden aumentar en temperaturas frías.

- Su máquina incorpora un sistema amortiguador diseñado para reducir al máximo posible las vibraciones y optimizar la comodidad de uso.
- El sistema amortiguador de vibraciones de la máquina reduce la transmisión de vibraciones entre la parte del motor/equipo de corte y la parte de los mangos de la máquina.

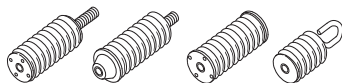

Comprobación del sistema amortiguador de vibraciones



¡ATENCIÓN! El motor debe estar apagado y el conector desenchufado de la unidad de alimentación.

- Controle regularmente los elementos antivibración para ver si están agrietados o deformados. Cámbielos si están dañados.
- Controle que los elementos antivibraciones estén firmemente montados entre el motor y el sistema de mangos.

CADENAS DE DIAMANTES

Generalidades



¡ATENCIÓN! Las roturas de cadena pueden causar daños personales graves si la cadena es lanzada contra el operador.

Un equipo de corte defectuoso o una combinación errónea de espada y cadena de diamante aumenta el riesgo de reculadas. Utilice únicamente las combinaciones de espada y cadena de diamante recomendadas.



¡ATENCIÓN! Desenchufe siempre el enchufe antes de efectuar trabajos de limpieza, mantenimiento o montaje de la máquina.

Se comercializan dos tipos básicos de cadena de diamante.

- a) Eslabón de arrastre con sistema antirrebote
- B) Eslabón de corte con segmento de diamantes
- C) Eslabón de arrastre sin sistema antirrebote

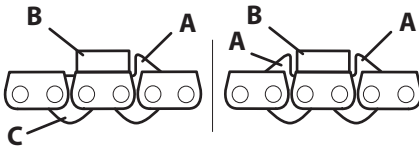

Paso de la cadena de diamante (=pitch)

$$\text{PITCH} = \frac{D}{2}$$

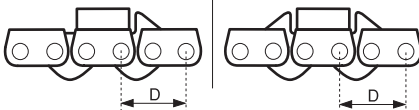

Cuando se utiliza una cadena con sistema antirrebote doble, esta puede montarse en ambas direcciones.

Cuando se utiliza una cadena con un sistema antirrebote simple, la cadena debe instalarse siempre de la forma correcta. El sistema antirrebote debe dirigir el segmento hacia fuera de la sierra, hacia el interior del corte.

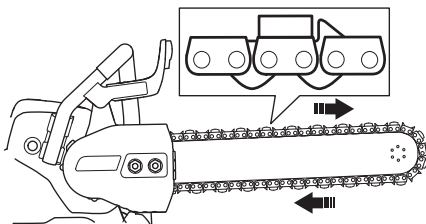

Revisión de la cadena

- Revise la cadena para comprobar que no presenta señales de daños como enlaces de eslabones con huelgo o rotura de guías de segmento, eslabones de arrastre o segmentos. Si la cadena de diamante está dañada, sustitúyala.
- Si la cadena ha sido sometida a un atasco fuerte u otra carga anormalmente grande, desmóntela de la espada y revísela a fondo.

Revisión de la motosierra

La motosierra está equipada con diversos dispositivos de seguridad que protegen al operador en caso de rotura de la cadena. Estos dispositivos de seguridad deben revisarse antes de iniciar el trabajo. No utilice nunca la motosierra si falta o está dañado alguno de estos componentes:

- Cubierta de la transmisión
- Protección de mano dañada o no montada
- Cadena dañada
- La protección antisalpicaduras falta o está dañada
- La protección trasera de la mano derecha está dañada.

Material



¡ATENCIÓN! Bajo ninguna circunstancia debe convertirse la motosierra de diamante para cortar otros materiales que aquellos para los que está destinada. Nunca se debe equipar con una cadena de sierra para madera o leña.

Esta máquina está diseñada y prevista para serrar hormigón, ladrillos y distintos tipos de piedra. Cualquier otro uso se considerará inadecuado.

La motosierra no debe emplearse nunca para cortar metales puros, ya que de hacerlo es probable que se produzca rotura de segmentos o de la cadena. Los segmentos de diamantes resisten el corte de hormigón armado. Procure cortar la armadura junto con la mayor cantidad posible de hormigón para limitar el desgaste de la cadena.

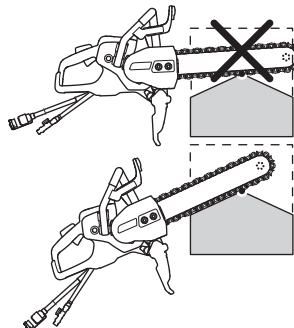

Pulido

Al cortar hormigón muy duro o piedra, puede reducirse progresivamente o perderse la capacidad de corte de los segmentos de diamantes. Esto también puede ocurrir si se corta con una presión parcial baja (la cadena de diamantes está en contacto con la pieza de trabajo en toda la longitud de la espada). Este problema se soluciona cortando unos instantes en un material abrasivo blando (como arenisca o ladrillo). Al hacerlo se liberan los diamantes y se 'afila' la cadena.

Transporte y almacenamiento

- Una vez finalizado el trabajo, la motosierra de diamante deberá funcionar durante al menos 15 segundos bajo agua a presión para limpiar y eliminar los residuos de la espada, la cadena y el mecanismo motor. Enjuague la máquina con agua. Si la máquina no se utiliza durante un tiempo, se aconseja lubricar la cadena y la espada para evitar la corrosión.
- Compruebe que el equipo de corte no se haya dañado durante el transporte o almacenamiento.

MONTAJE Y AJUSTES

Generalidades



¡ATENCIÓN! Desenchufe siempre el enchufe antes de efectuar trabajos de limpieza, mantenimiento o montaje de la máquina.

Conexión de la refrigeración por agua

Conecte la manguera de agua al suministro de agua. Consulte la sección 'Datos Técnicos' para ver el caudal de agua mínimo permitido. Tenga en cuenta que el racor de la manguera de la máquina está equipado con un filtro.

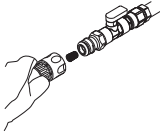

¡NOTA! La presión y el caudal del agua son extremadamente importantes para la refrigeración de la cadena y para prolongar su vida útil. Una refrigeración inadecuada acorta la vida útil de la cadena.

Montaje/cambio del piñón rim, la espada y la cadena de diamante



¡ATENCIÓN! Para manipular la cadena deben utilizarse guantes protectores.

AVISO El tensado de una cadena nueva debe controlarse con frecuencia, hasta que se haya hecho el rodaje. Controle el tensado regularmente. Una cadena correcta significa buena capacidad de corte y larga duración.

Para obtener más información sobre adaptadores de ranuras y piñones rim, consulte el apartado 'Combinaciones de adaptadores de ranuras para distintos equipos de corte' en la sección 'Datos técnicos'.

- Desenrosque las tuercas de la espada y retire la cubierta.
- Retire el tornillo central y la tuerca con arandela bloqueando la tuerca con arandela con la herramienta combinada.

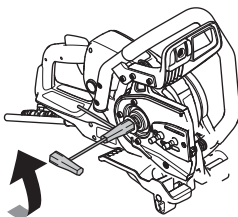

Piñón rim

- Monte el piñón rim de 11,27 mm (0,444 pulg.) en el adaptador de ranuras instalado de fábrica (7 ranuras).
- 1 Tornillo
 - 2 Tuerca con arandela
 - 3 Piñón rim
 - 4 Adaptador de ranuras Vuelva a montar en el orden inverso.

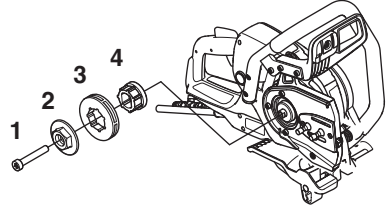

Espada y cadena de diamante

- 1 Coloque la cadena de diamante en la espada. Empezee por la parte superior de la espada.
- 2 Monte la cadena sobre el piñón rim.
- 3 Monte la espada y la cadena de diamante sobre los pernos y alinee el orificio de la espada con el pasador de ajuste de tensión de la cadena. Compruebe que los eslabones de arrastre de la cadena encajan en el piñón rim y que la cadena está correctamente colocada en la guía de la espada.
- 4 Asegúrese de que los rastrillos de los eslabones de arrastre están orientados hacia delante en la parte superior de la espada.

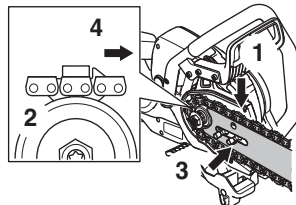

- Coloque la cubierta y apriete las tuercas de la espada a mano. Tense la cadena enroscando el tornillo de tensado hacia la derecha con la herramienta combinada.

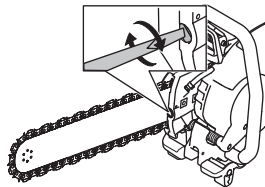

MONTAJE Y AJUSTES

- Para lograr la tensión correcta de la cadena de diamante consulte la imagen. Sujete la punta de la espada y apriete las tuercas de la espada con la herramienta combinada. Asegúrese de que la cadena gira libremente con la mano alrededor de la espada.

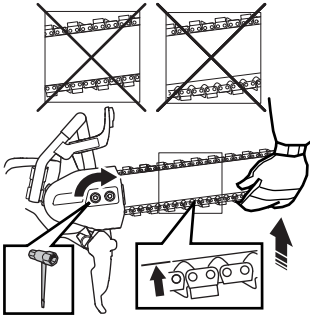

Tensado de la cadena de diamante



¡ATENCIÓN! Una cadena de diamante poco tensa puede soltarse y causar lesiones graves, incluso mortales.

- Si el espacio entre el eslabón de arrastre y la espada es superior a 12 mm (1/2") (A), la cadena está demasiado suelta y debe tensarse.

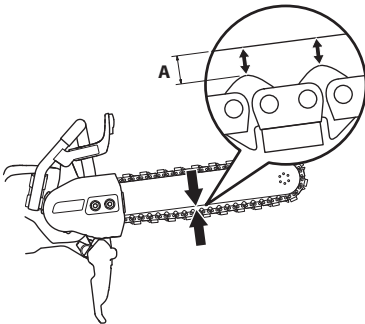

- Afloje las tuercas de la espada que fijan la cubierta. Utilice la herramienta combinada. A continuación, apriete las tuercas a mano, lo más fuerte que pueda.

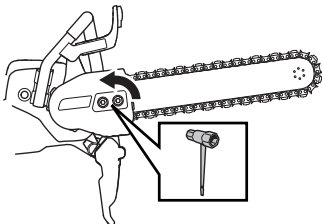

- Levante la punta de la espada y tense la cadena de diamante enroscando el tornillo tensor con la herramienta combinada. Apriete la cadena de diamante hasta que deje de colgar por la parte inferior de la espada.

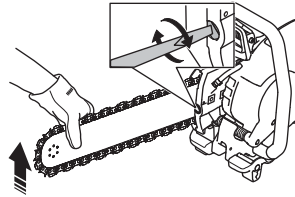

- Utilice la herramienta combinada para apretar las tuercas de la espada sujetando al mismo tiempo la punta de la espada. Compruebe que puede girar la cadena de diamante libremente con la mano y que esta no cuelga por la parte inferior de la espada.

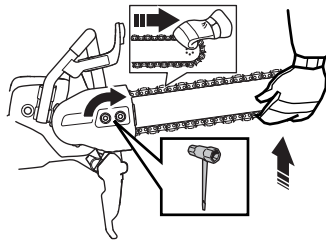

Protección contra salpicaduras

La protección del equipo de corte se debe ajustar de modo que la parte posterior toque en la pieza de trabajo. Entonces, la protección acumula las salpicaduras y chispas del material cortado y son apartadas del usuario.

La protección antisalpicaduras está accionada por muelle.

- Asegúrese de que la protección antisalpicaduras siempre está en la posición avanzada antes de comenzar a cortar. La protección debe estar siempre montada en la máquina.

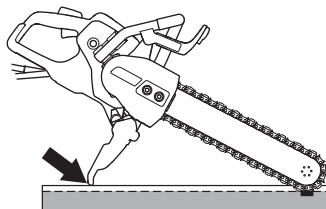

FUNCIONAMIENTO

Equipo de protección

Generalidades

No use nunca una máquina si no tiene posibilidad de pedir auxilio si se produce un accidente.

Equipo de protección personal

Para trabajar con la máquina debe utilizarse un equipo de protección personal homologado. El equipo de protección personal no elimina el riesgo de lesiones, pero reduce su efecto en caso de accidente. Pida a su distribuidor que le asesore en la elección del equipo.



¡ATENCIÓN! El uso de productos que cortan, pulen, taladran, alisan o forman materiales puede generar polvo y vapores que pueden contener sustancias químicas dañinas. Averiguar la composición del material con que se trabaja y usar una máscara respiratoria adecuada.

La exposición prolongada al ruido puede causar daños crónicos en el oído. Por consiguiente, use siempre protectores auriculares homologados. Cuando use protección auditiva preste siempre atención a las señales o llamados de advertencia. Sáquese siempre la protección auditiva inmediatamente después de parar el motor.

Utilice siempre:

- Casco protector homologado
- Protectores auriculares
- Protección ocular homologada. Si se utiliza visor, deben utilizarse también gafas protectoras homologadas. Por gafas protectoras homologadas se entienden las que cumplen con la norma ANSI Z87.1 para EE.UU. o EN 166 para países de la UE. El visor debe cumplir con la norma EN 1731.
- Máscara respiratoria
- Guantes resistentes de agarre seguro.
- Prendas de vestir ceñidas, resistentes y cómodas que permitan una libertad de movimientos total. El proceso de corte genera chispas que podrían prender fuego a la ropa. Husqvarna recomienda que lleve ropa de algodón piroretardante o de tejidos vaqueros duros. No lleve ropa de materiales como nailon, poliéster o rayón. Si estos materiales empezaran a arder, podrían derretirse y adherirse a la piel. No lleve pantalones cortos.
- Botas con puntera de acero y suela antideslizante.

Otros equipos de protección



¡NOTA! Mientras trabaja con la máquina, pueden producirse chispas que podrían ocasionar un incendio. Tenga siempre a mano herramientas para la extinción de incendios.

- Extintor de incendios
- Kit de primeros auxilios

Instrucciones generales de seguridad

Este apartado trata las normas de seguridad básicas para trabajar con el dispositivo. Esta información no sustituye en ningún caso los conocimientos y la experiencia de un profesional.

- Lea detenidamente el manual de instrucciones y asegúrese de entender su contenido antes de utilizar la máquina. Se recomienda que los operarios sin experiencia previa reciban instrucciones prácticas antes de utilizar la máquina.
- Tenga en cuenta que es usted, como usuario, el responsable de no exponer a riesgos o accidentes a las personas y a su propiedad.
- La máquina debe mantenerse limpia. Los letreros y las pegatinas deben ser legibles en su totalidad.



¡ATENCIÓN! Lea todas las advertencias e instrucciones de seguridad. No atender a estas advertencias e instrucciones puede provocar descargas eléctricas, incendios y lesiones graves.

Conserve todas las advertencias e instrucciones para su consulta.

El término «herramienta eléctrica» empleado en las advertencias hace referencia a una herramienta eléctrica que funciona con conexión a la red de suministro (con cable) o a una herramienta que funciona con batería (sin cable).

FUNCIONAMIENTO

Emplee siempre el sentido común

Es imposible abarcar todas las situaciones en las que puede encontrarse. Utilice siempre el equipo con cuidado y sentido común. Si se encuentra en alguna situación que le haga sentirse inseguro, deténgase y consulte con un experto. Consulte a su distribuidor, al taller de servicio técnico o a un usuario experimentado. No emplee la máquina en aplicaciones para las que no se considere plenamente cualificado.



¡ATENCIÓN! La máquina, si se utiliza de forma errónea o descuidada, puede ser una herramienta peligrosa que puede causar daños graves e incluso la muerte al usuario y a otras personas.

No permita bajo ningún concepto el empleo o mantenimiento de la máquina por los niños u otras personas no instruidas en el manejo de la misma.

Nunca deje que terceros utilicen la máquina sin asegurarse primero de que hayan entendido el contenido de este manual de instrucciones.

No utilice nunca una máquina defectuosa. Lleve a cabo las comprobaciones de seguridad y siga las instrucciones de mantenimiento y servicio de este manual. Algunas medidas de mantenimiento y servicio deben ser efectuadas por especialistas formados y cualificados. Consulte las instrucciones del apartado Mantenimiento.

Seguridad en el área de trabajo

- **Mantenga el área de trabajo limpia y bien iluminada.** Las zonas abarrotadas de cosas u oscuras favorecen los accidentes.
- **No maneje herramientas eléctricas en ambientes explosivos como aquellos en los que hay líquidos, gases o polvo inflamables.** Las herramientas eléctricas producen chispas que pueden inflamar el polvo o los vapores.
- **Mantenga alejados a los niños y a otras personas mientras trabaje con una herramienta eléctrica.** Las distracciones pueden hacer que pierda el control de esta.
- No usar en condiciones climáticas desfavorables. Por ejemplo, niebla densa, lluvia, viento fuerte, frío intenso, etc. Trabajar con mal tiempo es cansador y puede crear condiciones peligrosas, por ejemplo suelo resbaladizo.
- Antes de comenzar a trabajar con la máquina, controle siempre que el lugar esté libre y que los pies estén bien afirmados al terreno. Controle posibles obstáculos en caso de movimientos repentinos.

Asegúrese de que no haya elementos que puedan caer y provocar daños al trabajar con la máquina. Tenga sumo cuidado al trabajar en taludes.



¡ATENCIÓN! La distancia de seguridad de la cortadora es de 15 metros. Usted es el responsable de que no haya personas y animales dentro de la zona de trabajo. No empiece a cortar antes de que la zona de trabajo esté libre ni sin tener un apoyo seguro para los pies.

Seguridad eléctrica

- **Evite el contacto de su cuerpo con superficies puestas a tierra como tuberías, radiadores, cocinas y neveras.** Si su cuerpo está en contacto con el suelo, existe un mayor riesgo de descarga eléctrica.
- **No exponga las herramientas eléctricas a la lluvia o a ambientes húmedos.** El riesgo de recibir descargas eléctricas aumentará si penetra agua en la herramienta eléctrica.
- **Maneje el cable con cuidado. No lo utilice nunca para transportar, tirar o desenchufar la herramienta eléctrica.** Manténgalo alejado de fuentes de calor, aceite, aristas vivas o piezas móviles. Los cables dañados o enredados incrementan el riesgo de descarga eléctrica.
- **Cuando trabaje con una herramienta eléctrica en exteriores, utilice un alargador indicado para este uso.** Utilizar un cable adecuado para su uso en exteriores reduce el riesgo de descarga eléctrica.
- **Si es necesario utilizar una herramienta eléctrica en un lugar húmedo, utilice suministro eléctrico protegido con un interruptor diferencial.** La utilización de un interruptor diferencial reduce el riesgo de descargas eléctricas. La unidad de alimentación está equipada con un dispositivo de corriente residual (RCD).
- Compruebe que el cable y el cable de empalme está intacto. Si se daña el cable, no utilice la máquina. Lévela a un taller de servicio oficial para reparar. Si el cable es demasiado corto, es posible que la capacidad de la máquina sea menor y que se produzca un sobrecalentamiento.
- La máquina se debe enchufar a un enchufe con masa. Compruebe que la tensión de la red eléctrica se corresponde con la que figura en la placa de características de la máquina.
- Al emplear la máquina, hágalo con el cable detrás suyo para evitar dañarlo.



¡ATENCIÓN! No lave a presión la máquina, ya que el agua puede entrar en el sistema eléctrico o el motor y causar daños en la máquina o un cortocircuito.

FUNCIONAMIENTO

Seguridad personal

- **Esté siempre atento, fíjese en lo que está haciendo y utilice el sentido común cuando maneje una herramienta eléctrica. No utilice herramientas eléctricas si está cansado o bajo los efectos de estupefacientes, alcohol o medicamentos.** Un momento de descuido, mientras se trabaja con herramientas eléctricas, puede causar lesiones graves.
- **Utilice el equipo de protección individual. Utilice siempre protección para los ojos.** El equipo de protección, como la mascarilla antipolvo, los zapatos de seguridad antideslizantes, el casco o los protectores auditivos, utilizados en función de las condiciones de trabajo, reducirán el riesgo de lesiones.
- **Evite el encendido accidental de la herramienta. Asegúrese de que el interruptor está en la posición de apagado antes de conectar la máquina a la fuente de alimentación y/o la batería, cogerla o transportarla.** Transportar herramientas eléctricas con el dedo puesto sobre el interruptor o encenderlas con el interruptor en la posición de encendido puede provocar accidentes.
- **Quite todas las clavijas de ajuste o llaves de tuercas antes de encender la herramienta eléctrica.** Una llave de tuercas o clavija de ajuste que se ha dejado colocada en una pieza giratoria de la herramienta eléctrica puede causar lesiones.
- **No se estire demasiado. Mantenga una posición correcta y el equilibrio en todo momento.** Esto le permitirá controlar mejor la herramienta eléctrica en situaciones imprevistas.
- **Utilice la ropa adecuada. No utilice nunca ropa amplia ni joyas. Mantenga el pelo, la ropa y los guantes alejados de las piezas móviles.** La ropa amplia, las joyas o el pelo largo pueden quedar atrapados en las piezas móviles.
- **Si se suministran equipos de aspiración o captación de polvo, asegúrese de que estén conectados y se utilicen correctamente.** El uso de estos equipos puede reducir los riesgos derivados del polvo.

Uso y cuidado de la herramienta eléctrica

- **No sobrecargue la herramienta eléctrica. Utilice la herramienta eléctrica adecuada para el trabajo que debe realizar.** Con la herramienta eléctrica apropiada hará el trabajo mejor y con mayor seguridad a la potencia para la que fue diseñada.
- **No utilice la herramienta eléctrica si el interruptor no funciona.** Las herramientas que no se puedan controlar con el interruptor son peligrosas y deben repararse.
- **Guarde las herramientas eléctricas que no se utilicen fuera del alcance de los niños y no permita que personas no familiarizadas con su**

uso o con estas instrucciones las manejen. Las herramientas eléctricas resultan peligrosas en manos de usuarios no cualificados.

- **Cuide las herramientas. Compruebe que no haya partes móviles mal alineadas o trabadas, piezas rotas o cualquier otra circunstancia que pueda afectar al funcionamiento de la herramienta eléctrica. Si detecta daños, haga reparar la herramienta eléctrica antes de utilizarla.** Muchos accidentes se deben al uso de herramientas eléctricas que carecen de un mantenimiento adecuado.
- **Utilice la herramienta eléctrica, los accesorios, útiles, etc. según se indica en estas instrucciones, teniendo en cuenta las condiciones de trabajo y la tarea que debe realizar.** El uso de la herramienta eléctrica para trabajos distintos a aquellos para los que fue diseñada podría dar lugar a situaciones peligrosas.



¡ATENCIÓN! No está permitido modificar el diseño original de la máquina, por ningún motivo, sin la autorización del fabricante. Utilice siempre accesorios originales. Las modificaciones y/o el uso de accesorios no autorizados comportan riesgo de daños personales graves y peligro de muerte para el usuario y otras personas.

- Asegúrese de que no haya tuberías o cables eléctricos en la zona de trabajo o en el material que vaya a cortar.
- Averigüe y marque siempre la ubicación del trazado de las tuberías de gas. El corte cerca de las tuberías de gas siempre es peligroso. Procure que no se generen chispas al cortar, debido al riesgo de explosión. Trabaje concentrado en su tarea. La negligencia comporta riesgo de daños personales graves y peligro de muerte.
- Todas las protecciones y cubiertas deben estar siempre montadas cuando utilice la máquina.

Servicio

- **Solicite que su herramienta eléctrica sea reparada por personal cualificado y utilizando únicamente piezas de repuesto originales.** Esto garantizará la seguridad de la herramienta.

Refrigeración por agua y tratamiento del polvo

Debe emplearse siempre refrigeración por agua. El corte en seco se traduce de inmediato en recalentamiento y avería de la cadena y la espada, con el consiguiente riesgo de daños personales.

Además de refrigerar la espada y la cadena, el caudal de agua envía las partículas lejos de la espada y de los eslabones de arrastre. Por lo tanto, es importante contar

FUNCIONAMIENTO

con una presión de agua alta. Respecto a la presión y el caudal de agua recomendados, consulte el apartado 'Datos técnicos'. Si la manguera de agua se afloja respecto a la fuente de alimentación se debe a que el dispositivo está recibiendo una presión del agua demasiado alta.

El corte húmedo permite también una adecuada eliminación del polvo.

Técnica básica de trabajo



¡ATENCIÓN! No incline la sierra hacia un lado. De hacerlo, la cadena se puede atascar o romper, causando daños personales.

Evite siempre el uso del lateral de la espada y la cadena. Es muy posible que estas resulten dañadas o se rompan y provoquen daños muy graves. Utilice solamente la sección de corte.

Nunca utilice una cadena de diamante para cortar material de plástico.

Al cortar metales se producen chispas que podrían provocar un incendio. No utilice la máquina cerca de sustancias o gases inflamables.

- Esta máquina está diseñada y prevista para serrar hormigón, ladrillos y distintos tipos de piedra. Cualquier otro uso se considerará inadecuado.
- Compruebe que la cadena no muestra signos de daños, como juego en los eslabones, o piezas antirrebote, eslabones de arrastre o segmentos rotos.
- Compruebe que la cadena esté montada correctamente y que no esté dañada. Consulte las instrucciones de los apartados 'Cadenas de diamante' y 'Mantenimiento'.
- Nunca corte materiales de asbesto.
- Sujete la cortadora con ambas manos y agárrela firmemente con todos los dedos alrededor de las asas. Agarre el asa trasera con la mano derecha y el asa delantera con la mano izquierda. En el asa delantero, no coloque la mano fuera de las empuñaduras aisladas. Todos los usuarios, diestros o zurdos, deben seguir estas instrucciones de agarre. Nunca sujete una cortadora con una sola mano.

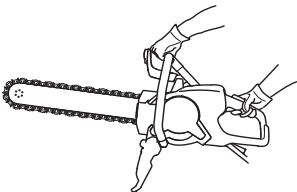

- Colóquese en paralelo a la espada. Evite permanecer de pie justo detrás. En el caso de que se produjera un rebote, la motosierra se moverá en el plano de la espada.



- Mantenga todas las partes del cuerpo alejadas de la cadena de diamante.
- Nunca deje la máquina sin supervisión conectada a la fuente de alimentación.
- No traslade la máquina cuando el equipo de corte gira.
- Nunca deje la herramienta eléctrica hacia abajo hasta que el accesorio se haya detenido por completo.
- No utilice nunca el sector de riesgo de reculada de la espada **para cortar**.
- Tenga especial cuidado cuando trabaje esquinas, bordes afilados, etc. Evite hacer rebotar y enganchar la espada ya que se podría producir la pérdida de control o rebote hacia atrás de la máquina. Consulte las instrucciones bajo el título «Reculada».
- Manténgase bien parado y con buen equilibrio.
- No corte nunca a una altura superior a la de sus propios hombros.
- No efectúe nunca un corte subido a una escalera. Utilice una plataforma o un andamio si debe realizar un corte por encima de la altura de los hombros.

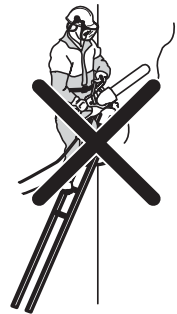

- No se estire demasiado
- Sitúese a una distancia cómoda de la pieza de trabajo.
- Cerciórese siempre de tener una posición de trabajo segura y firme.
- Asegúrese de que el equipo de corte no toca ningún objeto al arrancar la máquina.
- Acerque suavemente la cadena a una velocidad de rotación alta (aceleración máxima). Mantenga la

FUNCIONAMIENTO

cortadora a máxima velocidad hasta que el corte esté completo.

- Deje que la máquina trabaje sin forzar ni presionar la cadena.
- Haga avanzar la máquina en línea con la espada y la cadena de corte. La presión lateral puede dañar la espada y la cadena de corte y resulta muy peligrosa.



- Mueva la cadena de corte lentamente hacia adelante y hacia atrás para crear una pequeña superficie de contacto entre la cadena de corte y el material que se va a cortar. Esto mantendrá la temperatura de la cadena de corte baja y, por consiguiente, producirá un corte eficaz.

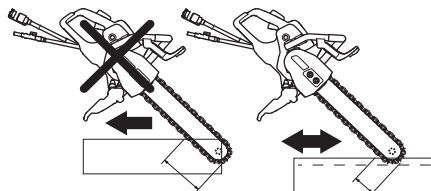

En principio hay dos métodos para iniciar el trabajo de entrada en un objeto grueso para cortarlo.

Método de inserción

- Empiece haciendo una ranura de unos 10 cm de profundidad en la pared con la parte inferior del tope de la espada. Enderece la motosierra al mismo tiempo que inserta la punta de la espada en la ranura. Subiendo y bajando la motosierra y e introduciéndola al mismo tiempo en la pared, se puede cortar eficazmente a plena profundidad.

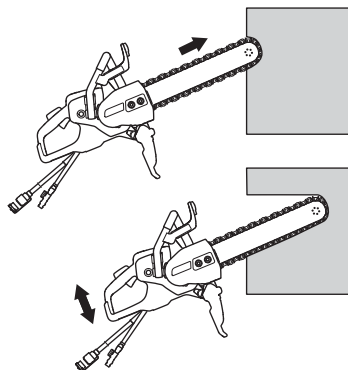

Método de corte preliminar



¡ATENCIÓN! No utilice nunca una cortadora de disco común para el corte preliminar. El disco de corte produce una ranura demasiado fina y el corte subsiguiente con la motosierra con cadena de diamantes produce indefectiblemente reculadas peligrosas y atascos en la ranura.

Este método se recomienda cuando se desean cortes absolutamente rectos y en ángulo recto.

Para una mejor economía de corte, realice un precorte con una cortadora equipada con la espada especial para precortes de Husqvarna, diseñada para continuar cortando con una motosierra de diamante.

- Se recomienda empezar fijando una tabla en el punto en que se va a hacer el corte. La tabla sirve de guía para cortar. Corte a una profundidad aproximada de 2 cm en toda la línea con la parte inferior del tope de la espada. Seguidamente, corte otros 2 cm. Repita el procedimiento hasta una profundidad de 5-10 cm, dependiendo de los requisitos de precisión y del grosor del objeto. El corte preliminar guía la espada en sentido recto en el corte subsiguiente, que se hace con el método de inserción a plena profundidad, utilizando un taco de goma como punto de ruptura / sufridera.

Técnica pendular

- El corte se realiza a través de un movimiento pendular, y la sierra se debe mantener recta únicamente al llegar al extremo del corte. Utilice la protección para la mano como un punto de interrupción/detención.

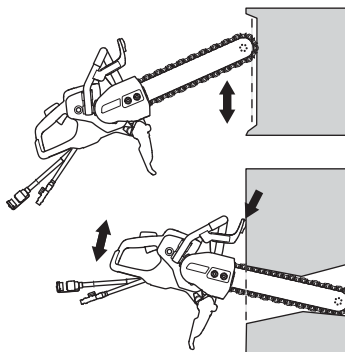

Perforación

AVISO Si el corte horizontal superior se hace antes del corte horizontal inferior, la pieza de trabajo caerá sobre el equipo de corte y lo apretará.

Puesto que con la motosierra de cadena de diamante se cortan normalmente unidades grandes y pesadas, las fuerzas son de tal envergadura que el atasco puede causar averías irreparables en la cadena y la espada.

Planifique el trabajo de forma que no haya riesgo de que la espada se atasque cuando se separan las piezas cortadas. La planificación también es sumamente importante para su propia seguridad.

- Primero, haga el corte horizontal inferior. A continuación, haga los dos cortes verticales. Termine con el corte horizontal superior.

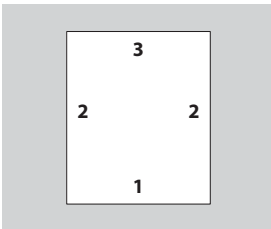

- Al perforar cortando piezas grandes es importante apuntalar la pieza que se corta para que no pueda caer hacia el operador.

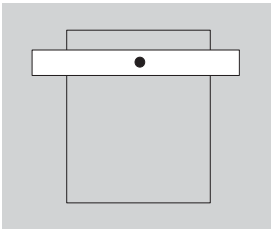

FUNCIONAMIENTO

Arranque suave y protección contra sobrecarga

La máquina cuenta con un arranque gradual controlado electrónicamente y protección contra sobrecarga.

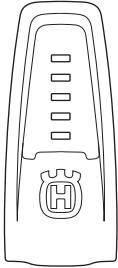

Indicación en máquina	Causa	Posible acción
1 luz verde:	Indica que la herramienta está conectada a la unidad de alimentación y lista para usar.	
	La potencia de funcionamiento es inferior al 70% de la potencia máxima disponible cuando está en uso.	
2 luces verdes:	La potencia de funcionamiento está entre el 70% y el 90% de la potencia máxima disponible cuando está en uso.	
3 luces verdes:	Velocidad de corte óptima.	
	La potencia de funcionamiento es superior al 90% de la potencia máxima disponible.	
3 luces verdes y 1 amarilla:	La herramienta está cargada, por lo que la potencia de funcionamiento disminuye.	Reduzca la carga para lograr una velocidad de corte óptima.
3 luces verdes, 1 amarilla y 1 roja:	El sistema se está sobrecalentando.	Reduzca la carga o aumente la refrigeración del motor y la unidad de alimentación.
Todas las luces encendidas o parpadeando:	El sistema se ha sobrecalentado y puede detenerse en cualquier momento.*	Reduzca la carga o aumente la refrigeración del motor y la unidad de alimentación.
	Reducción de la potencia:	La refrigeración del motor puede mejorarse aumentando la cantidad de líquido refrigerante o utilizando agua más fría.
	Reducción automática de la potencia máxima disponible. La potencia se reduce para evitar el sobrecalentamiento y la desconexión automática del sistema.	La refrigeración de la unidad de alimentación puede mejorarse cambiando el filtro de aire o colocando la unidad de alimentación en un lugar con temperatura ambiente más fresca.

* Si el sistema se ha apagado debido al sobrecalentamiento, las luces seguirán parpadeando hasta que el sistema se haya enfriado y esté listo para arrancar de nuevo.

El sistema electrónico corta la corriente inmediatamente si la cadena de diamante se atasca.

FUNCIONAMIENTO

Reculadas



¡ATENCIÓN! Las reculadas son repentinas y pueden resultar muy violentas. La cortadora puede salir despedida hacia arriba y hacia atrás en dirección al usuario con un movimiento giratorio, lo que podría provocar daños graves o mortales. Es importante saber qué causa las reculadas y aprender a evitarlas antes de utilizar la máquina.

La reculada es el movimiento repentino hacia arriba que puede producirse si la cadena se atasca o se engancha en el sector de riesgo de reculada. La mayoría de las reculadas son pequeñas y poco peligrosas. No obstante, una reculada también puede ser muy violenta y lanzar la cortadora hacia arriba y hacia atrás en dirección al usuario con un movimiento giratorio, lo que podría provocarle daños graves o mortales.

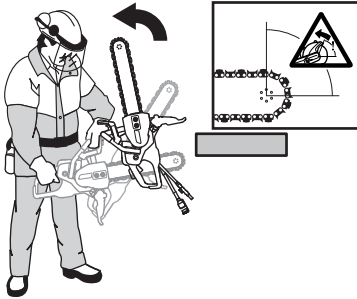

Fuerza reactiva

Siempre que se corta existe una fuerza reactiva. Dicha fuerza tira de la máquina en el sentido opuesto a la rotación de la cadena. La mayoría de las veces, esta fuerza es insignificante. Sin embargo, si la cadena se atasca o se engancha, la fuerza reactiva será considerable y el usuario podría no ser capaz de controlar la cortadora.

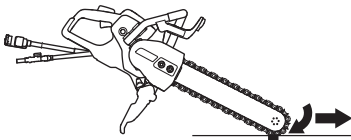

No traslade la máquina cuando el equipo de corte gira. Las fuerzas giroscópicas pueden obstaculizar el movimiento deseado.

Sector de riesgo de reculada

No utilice nunca el sector de riesgo de reculada de la espada **para cortar**. Si la cadena se atasca o se engancha en el sector de riesgo de reculada, la fuerza reactiva empujará la cortadora hacia arriba y hacia atrás

en dirección al usuario con un movimiento giratorio, lo que podría provocarle daños graves o mortales.

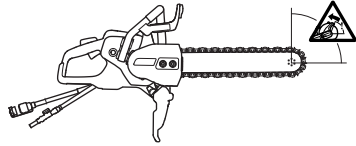

Reculada ascendente

Si el sector de riesgo de reculada se utiliza para cortar, la fuerza reactiva empujará la espada con la cadena hacia arriba en el corte. No utilice el sector de riesgo de reculada. Use el cuadrante inferior de la espada para evitar las reculadas ascendentes.

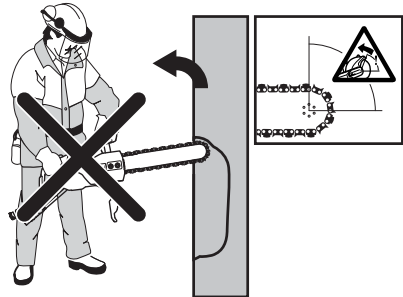

Reculada por atasco

Un atasco se produce cuando el corte se cierra y el equipo de corte se queda atascado. Sin embargo, si la cadena se atasca o se engancha, la fuerza reactiva será considerable y el usuario podría no ser capaz de controlar la cortadora.



Si la cadena se atasca o se engancha en el sector de riesgo de reculada, la fuerza reactiva empujará la cortadora hacia arriba y hacia atrás en dirección al usuario con un movimiento giratorio, lo que podría provocarle daños graves o mortales. Controle que la pieza que está cortando no se mueva y que no ocurran cosas imprevistas que puedan comprimir el corte y atascar el equipo.

Corte de tuberías

Tenga especial cuidado al cortar tubos. Si el tubo no está bien sujeto y el corte no se mantiene abierto a lo largo del proceso, la espada podría quedar atascada y provocar una reculada grave. Tenga especial cuidado cuando corte una tubería con un extremo acampanado o una tubería

FUNCIONAMIENTO

dentro de una zanja, ya que, si no está sujeta correctamente, podría hundirse y se atascaría el disco.

Antes de empezar a cortar, la tubería debe asegurarse para que no se mueva ni gire durante el corte.

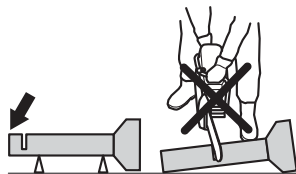

Si se permite que el tubo se hunda y se cierre el corte, la espada se atascará en la zona de reculada y podría producirse una reculada grave. Si la tubería está sujeta correctamente, el extremo de la tubería se moverá hacia abajo, se abrirá la zona cortada y no se producirá ningún atasco.

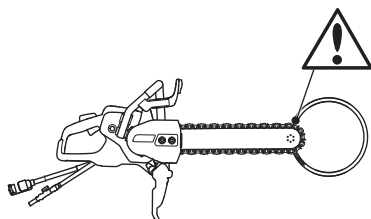

Proceso adecuado para cortar tubos de diámetro superior al ancho de la espada

- 1 Corte primero la sección I.
- 2 Diríjase a la sección II y corte desde la sección I hasta la parte inferior de la tubería.
- 3 Diríjase a la sección III y corte la parte restante de la tubería finalizando en la parte inferior.

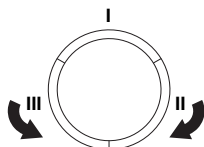

Cómo evitar las reculadas

Es fácil evitar las reculadas.

- La pieza que se esté trabajando debe estar siempre bien sujeta, de forma que el corte permanezca abierto a lo largo del proceso. Si el corte está abierto, no habrá reculadas. Si el corte se cierra y el equipo de corte se queda atascado, existe riesgo de reculada.

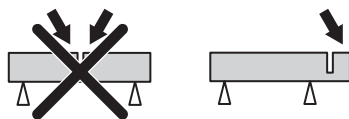

- Tenga cuidado al introducir la cadena en un corte ya comenzado. Nunca realice un corte adicional en uno previo más estrecho.
- Controle que la pieza que está cortando no se mueva y que no ocurran cosas imprevistas que puedan comprimir el corte y atascar el equipo.

Transporte y almacenamiento

- Sujete bien el equipo durante el transporte para evitar daños y accidentes.
- Para obtener más detalles sobre el transporte y el almacenamiento de las cadenas de diamante, consulte el apartado «Cadenas de diamante».
- Guarde el equipo en un lugar seguro fuera del alcance de los niños y las personas no autorizadas.

ARRANQUE Y PARADA

Antes del arranque



¡ATENCIÓN! Antes de arrancar, observe lo siguiente:

La unidad de alimentación de la máquina debe estar conectada a un enchufe con toma de corriente.

Compruebe que la tensión de red concuerda con la que se indica en la placa de características de la máquina.

Asegúrese de tener buena estabilidad y de que la cadena no pueda tocar ningún objeto.

Asegúrese de que no haya terceros desautorizados en la zona de trabajo.

- Conecte la máquina a la unidad de alimentación.
- Conecte la unidad de alimentación a una toma de tierra.

Interruptor de circuito de pérdida a tierra



¡ATENCIÓN! Nunca use la máquina sin la protección diferencial que la acompaña. La utilización del equipo sin el debido cuidado puede causar lesiones graves e incluso la muerte.

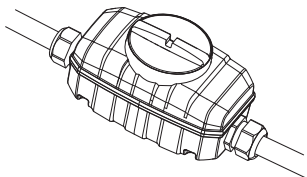

- Asegúrese de que el interruptor de circuito de pérdida a tierra está encendido.

Compruebe el interruptor del circuito de avería por puesta a tierra. Consulte las instrucciones en el manual de usuario de la unidad de alimentación.

Conexión de agua

¡NOTA! Nunca utilice la máquina sin refrigerante, ya que se producirá un sobrecalentamiento.

- Conecte la manguera de agua al suministro de agua. El caudal de agua se activa abriendo la válvula estranguladora.

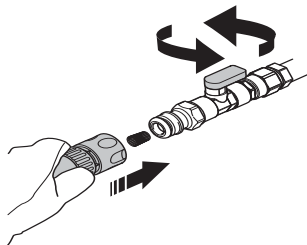

Arranque

- Agarre la empuñadura trasera con la mano derecha.

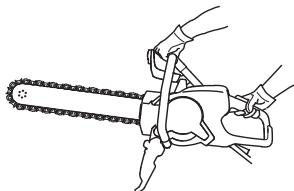

- Pulse el fiador del acelerador y ajuste el acelerador.

Parada

- Para detener el motor, suelte el acelerador.

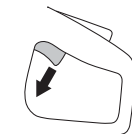

- El motor también se puede detener pulsando el botón de parada de emergencia de la unidad de alimentación.

Desactive la herramienta.

- Suelte el acelerador y deje que la cadena de diamante se detenga por completo.
- Desconecte la máquina de la unidad de alimentación.
- Desenchufe la unidad de alimentación de la fuente de alimentación.

MANTENIMIENTO

Generalidades



¡ATENCIÓN! El usuario sólo puede efectuar los trabajos de mantenimiento y servicio descritos en este manual. Los trabajos de mayor envergadura debe efectuarlos un taller de servicio oficial.

El control y/o mantenimiento de la máquina debe hacerse con el motor parado y el enchufe desenchufado.

Utilice el equipo de protección personal. Vea las instrucciones bajo el título "Equipo de protección personal".

La vida útil de la máquina puede acortarse y el riesgo de accidentes puede aumentar si el mantenimiento de la máquina no se hace de forma adecuada y si los trabajos de servicio y/o reparación no se efectúan de forma profesional. Para más información, consulte con el taller de servicio oficial más cercano.

Diríjase a su distribuidor de Husqvarna para que revise la máquina regularmente y para que realice ajustes y reparaciones básicas.

Programa de mantenimiento

En el programa de mantenimiento podrá ver qué piezas de la máquina requieren mantenimiento y cada cuánto tiempo deberá realizarse. Los intervalos se calculan en función del uso diario de la máquina y pueden depender de la velocidad de uso.

	Mantenimiento diario	Mantenimiento semanal / 40 horas	Después de cada cadena de diamante (consumida)***
Limpieza	Limpieza externa		
Inspección funcional	Inspección general	Sistema amortiguador de vibraciones*	Adaptador de ranuras/piñón rim
	Sistema de agua		Espada
	Acelerador*		
	Fiador del acelerador*		
	Protección para la mano, protección trasera de la mano derecha, cubierta y protección antisalpicaduras*		
Espada y cadena de diamante**			

* Consulte las instrucciones bajo el título «Equipo de seguridad de la máquina».

** Consulte las instrucciones de los apartados 'Cadenas de diamante', 'Montaje y ajustes' y 'Mantenimiento'.

*** Instale siempre a un nuevo piñón rim con cada nueva cadena de diamante. Consulte las instrucciones de los apartados 'Cadenas de diamante' y 'Montaje y ajustes'.

Limpieza y lubricación

Limpieza externa

- Limpie la máquina a diario enjuagándola con agua limpia tras finalizar la tarea.



¡ATENCIÓN! No utilice limpiadores de alta presión para limpiar la máquina.

Lubricación

- Para evitar la corrosión, engrase la cadena de diamante y la espada después de su uso.

Inspección funcional

Inspección general



¡ATENCIÓN! No usar nunca cables dañados, puesto que pueden causar daños personales graves e incluso mortales.

- Compruebe que el cable y el cable de empalme está intacto. Si se daña el cable, no utilice la máquina. Llévela a un taller de servicio oficial para reparar.
- Compruebe que los tornillos y las tuercas estén apretados.

Espada

Controle a intervalos regulares:

- Si se han formado rebabas en los lados de la espada. Lime si es necesario.

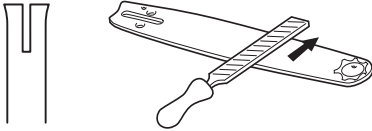

- Si la guía de la espada presenta un desgaste anormal. Cambie la espada si es necesario.



- Si la punta de la espada presenta un desgaste anormal o irregular. Si se ha formado una "cavidad" al final del radio de la punta, en la parte inferior de la espada, es señal de que Ud. ha utilizado la máquina con un tensado de cadena insuficiente.

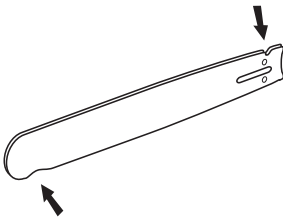

- Para prolongar la vida útil de la espada debe darle la vuelta al cambiar la cadena de diamante.



Adaptador de ranuras/ piñón rim

- Compruebe si el adaptador de ranuras y el piñón rim presentan desgaste.

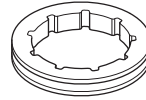

LOCALIZACIÓN Y CORRECCIÓN DE AVERÍAS

Tabla de localización de fallos



¡ATENCIÓN! Si los servicios o la localización de fallos no necesitan que la máquina esté encendida, debe apagar el motor y colocar el botón de parada en la posición STOP.

Problema	Causa probable	Posible solución
La máquina no funciona	El cable de alimentación no está conectado.	Compruebe que el cable de alimentación está conectado.
	El botón de parada de emergencia de la unidad de alimentación está activado	Compruebe que el botón de parada de emergencia de la unidad de alimentación no esté pulsado girándolo en el sentido de las agujas del reloj.
La cadena no gira mientras se acelera	La cadena está demasiado tensa. La cadena de diamante siempre debe poder girarse a mano alrededor de la espada. Es normal que los eslabones de la cadena de diamante cuelguen por debajo de la espada.	Ajuste la tensión de la cadena; consulte las instrucciones del apartado 'Montaje y ajustes'.
	Cadena de diamante montada incorrectamente	Asegúrese de que la cadena de diamante está correctamente instalada.
El nivel de vibraciones es demasiado alto	Cadena de diamante montada incorrectamente	Compruebe que la espada y la cadena de diamante están bien colocadas y que no están dañadas. Consulte las instrucciones de los apartados 'Cadenas de diamante' y 'Mantenimiento'.
	La cadena de diamante está defectuosa.	Cambie la cadena de diamante y asegúrese de que está intacta.
	Aisladores de vibraciones defectuosos	Contacte con su taller de servicio.
Velocidad de corte deficiente	Los diamantes pueden estar embotados o la presión de avance es demasiado baja.	Corte en un material ligeramente abrasivo como gres o ladrillos, durante un tiempo corto.
Estiramiento de la cadena prematuro.	No hay suficiente presión de agua. Un suministro de agua insuficiente puede provocar un desgaste excesivo de la cadena de diamante, lo que puede causar la pérdida de la intensidad deseada y la rotura de la cadena de diamante.	Aumentar la presión del agua.
La temperatura de la máquina es demasiado alta		
La cadena de diamante se rompe o se sale	Tensión de la cadena incorrecta	Ajuste la tensión de la cadena; consulte las instrucciones del apartado 'Montaje y ajustes'.
	Se ha insertado la sierra en una ranura más estrecha que los segmentos de diamante de la cadena.	Consulte las instrucciones bajo el título «Funcionamiento».
	No hay suficiente presión de avance durante el corte.	Proceda con cuidado para evitar que la sierra rebote y tabletee.

DATOS TECNICOS

Datos técnicos

	K6500 II Chain
Motor	
Motor eléctrico	Alta frecuencia (HF)
Velocidad máxima en el eje de salida, rpm	8800
Funcionamiento de 3 fases, Salida del motor - máx. kW	5,5
Funcionamiento de 1 fase, Salida del motor - máx. kW	3
Peso	
Máquina con paquete de cables, sin equipo de corte, kg/lb	9,1/20,0
Refrigeración por agua	
Refrigeración por agua de motor eléctrico	Sí
Refrigeración por agua del equipo de corte	Sí
Presión del agua recomendada, bar/PSI	1,5-6 / 21,8-87
Caudal de agua mínimo recomendado, l/min / gal (EE. UU.)/min	4,5 a una temperatura del agua de 15 °C
Boquilla de conexión	Tipo «Gardena»
Emisiones de ruido (vea la nota 1)	
Nivel de potencia acústica medido dB(A)	110
Nivel de potencia acústica garantizado dB(A)	112
Niveles acústicos (vea la nota 2)	
Nivel de presión acústica en el oído del usuario, dB(A)	99
Niveles de vibraciones, a_{hv} (vea la nota 3)	
Mango delantero, m/s^2	2,7
Mango trasero, m/s^2	2,1

Nota 1: Emisiones sonoras en el entorno medidas como potencia sonora (L_{WA}) según la norma EN 60745-1.

Nota 2: Nivel de presión sonora conforme a EN 60745-2-13. Los datos referidos para el nivel de presión sonora tienen una dispersión estadística habitual (desviación típica) de 2,0 dB (A).

Nota 3: Nivel de vibración conforme a EN 2-60745-22. Los datos referidos del nivel de vibración poseen una dispersión estadística habitual (desviación estándar) de 1,0 m/s^2 .

Especificación del equipo de corte recomendado

Espada y cadena de diamante	Número de segmentos de la cadena de diamante:	Anchura de segmento de la cadena de diamante, mm/pulg.:	Paso de la cadena de diamante, mm/pulg.:	Profundidad de corte máxima, mm/inch	Velocidad de la cadena a potencia máxima del motor, m/s/ft/s
12" (0,444")	25	5,7/0,22	11,582/0,444	350/14	26/85
14" (3/8")	32	5,7/0,22	9,525 / 3/8	400/16	24/79
16" (0,444")	29	5,7/0,22	11,582/0,444	450/18	26/85

Combinaciones de adaptador de ranuras para los distintos equipos de corte

Adaptador de ranuras	Piñón rim	Espada	Cadena de diamante
Se suministra con la cadena K6500	Adquirir por separado		
7 ranuras	0,444"	0,444"	0,444"
9 ranuras	3/8"	3/8"	3/8"

DATOS TECNICOS

Declaración CE de conformidad

(Rige sólo para Europa)

Husqvarna AB, SE-561 82 Huskvarna, Suecia, teléfono: +46-36-146500, garantiza por la presenta que la cortadora **Husqvarna K6500 II Chain** a partir del número de serie de 2016 (el año se indica con texto en la placa de características seguido de un número de serie) cumple con las disposiciones de la DIRECTIVA DEL CONSEJO 72/23/CEE

- **2006/42/CE** «relativa a máquinas» del 17 de mayo de 2006.
- **2014/30/UE**, "referente a compatibilidad electromagnética", del 26 de febrero de 2014.
- del 26 febrero de 2014 'relativa a equipos eléctricos destinados a utilizarse con determinados límites de tensión' **2014/35/UE**
- del 8 de junio de 2011 «sobre restricciones a la utilización de determinadas sustancias peligrosas» (**2011/65/UE**).

Se han aplicado las siguientes normas: EN ISO 12100:2010, EN 55014-1/A1/A2:2011, EN 55014-2/A1/A2:2008, EN 61000-3-2/A1/A2:2009, EN 61000-3-3:2008, EN 60475-1:2009, EN 60475-2-22/A11:2013

SMP, Svensk Maskinprovning AB, Box 7035, SE-750 07 Uppsala, Suecia, ha efectuado un examen de tipo voluntario conforme a la Directiva sobre máquinas (2006/42/CE), para Husqvarna AB. El certificado tiene el número: SEC/15/2428 - K6500 II Chain

Gotemburgo (Suecia), 14 de diciembre de 2016

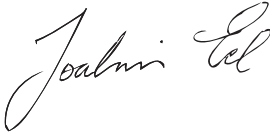

Joakim Ed

Director mundial de I+D

Construction Equipment Husqvarna AB

(Presentante autorizado de Husqvarna AB y responsable de la documentación técnica.)

ESQUEMA DE CONEXIONES ELÉCTRICAS

Esquema de conexiones eléctricas

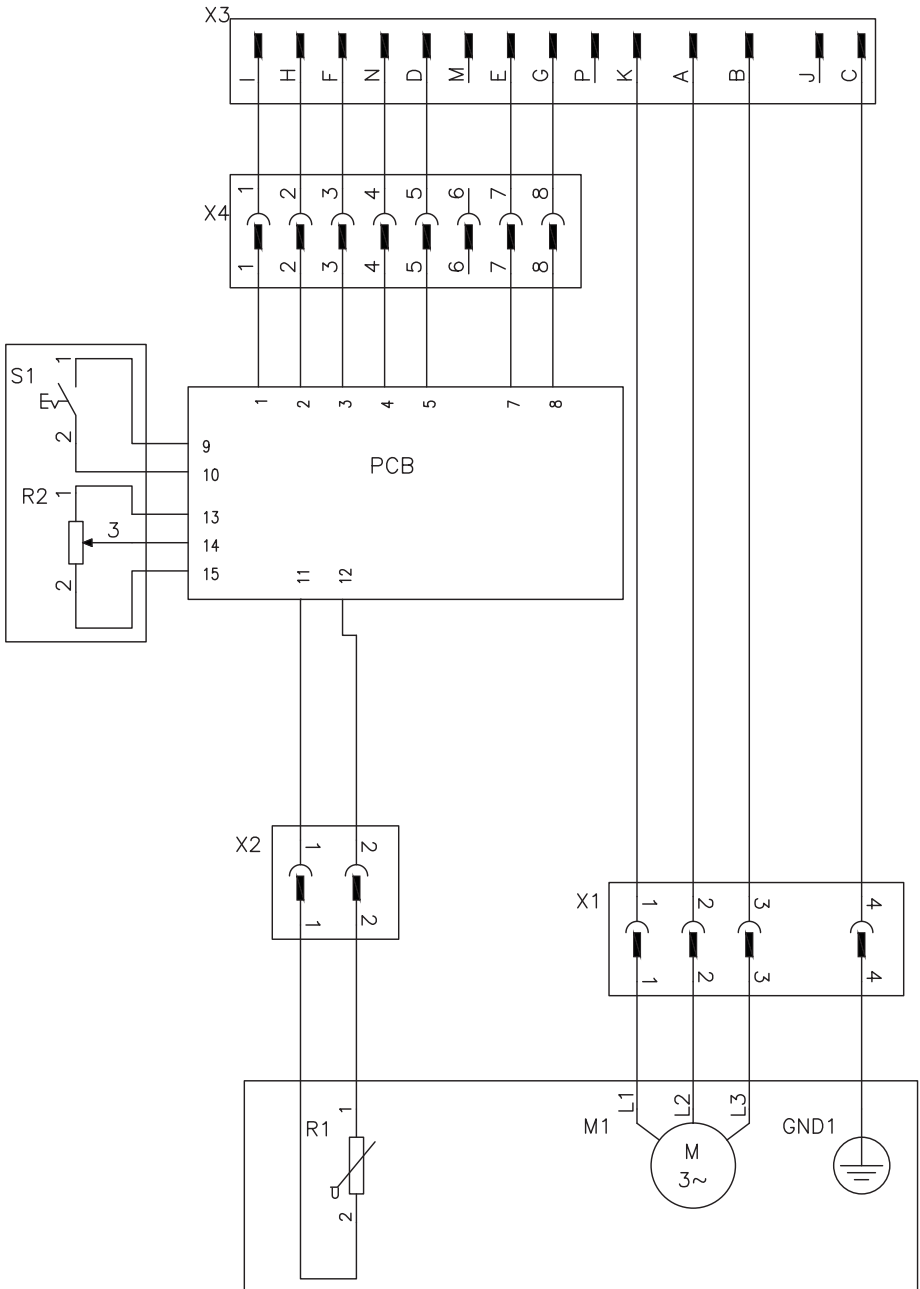

EXPLICAÇÃO DOS SÍMBOLOS

Símbolos na máquina:

Esta é a versão internacional do manual, utilizada em todos os países de língua inglesa fora da América do Norte. Se trabalhar na América do Norte, utilize a versão dos EUA.

ATENÇÃO! A máquina, se for usada de forma indevida ou incorrecta, pode ser perigosa, causando sérios ferimentos ou mesmo a morte do utente ou outras pessoas.

Leia as instruções para o uso com toda a atenção e compreenda o seu conteúdo antes de fazer uso da máquina.

Use equipamento de protecção pessoal. Ver as instruções na secção "Equipamento de protecção pessoal".

Certifique-se de que a corrente não apresenta fendas nem danos de qualquer outro tipo.

Não utilize a corrente para cortar madeira.

ATENÇÃO! Durante o corte produz-se poeira que, se respirada, pode causar lesões. Use protecção respiratória aprovada. Certifique-se de que haja boa ventilação.

ATENÇÃO! A lâmina e a corrente ou qualquer outra fonte pode emitir faíscas. Tenha sempre utensílios de extinção de incêndios à mão, para o caso de serem necessários. Desse modo contribuirá para impedir incêndios florestais.

ATENÇÃO! Os retrocessos podem ser súbitos, rápidos e violentos, podendo causar ferimentos que podem pôr em risco a vida. Leia o manual do utilizador atentamente e compreenda o seu conteúdo antes de fazer uso da máquina.

Este produto está conforme as directivas em validade da CE.

Placa de tipo

Fila 1: Marca, modelo (X, Y)

Fila 2: N.º de série com data de fabrico (Y, W, X): Ano, semana, n.º de sequência

Fila 3: Produto n.º (X)



Fila 4: Fabricante

Fila 5: Endereço do fabricante

Fila 6: A: Potência de saída, B: RPM do eixo de saída, C: Tamanho máximo do equipamento de corte

Fila 7: País de origem

Marca ambiental. O símbolo no produto ou respectiva embalagem indica que este produto não pode ser processado como detritos domésticos. O produto deve então ser entregue a uma estação de reciclagem adequada para reciclagem de equipamento eléctrico e electrónico.



Providenciando para que este produto seja processado de forma correcta, você pode contribuir para contrariar potenciais consequências negativas para o meio ambiente e pessoas, que caso contrário, podem ser provocadas pela gestão inadequada dos resíduos deste produto.

Para mais informação sobre a reciclagem deste produto, contacte os serviços competentes da sua autarquia, o serviço de recolha de resíduos domésticos ou o estabelecimento onde adquiriu o produto.

Os restantes símbolos e autocolantes existentes na máquina dizem respeito a exigências específicas para homologação em alguns países.

Explicação dos níveis de advertência

As advertências são classificadas em três níveis.

ATENÇÃO!



ATENÇÃO! Utilizado no caso de existir risco de ferimento grave ou morte para o operador ou de danos nas zonas envolventes, se não forem seguidas as instruções do manual.

CUIDADO!



CUIDADO! Utilizado no caso de existir risco de ferimento para o operador ou de danos nas proximidades, se não forem seguidas as instruções do manual.

ATENÇÃO!

ATENÇÃO! Utilizado se existir risco de danos para os materiais ou para a máquina, se não forem seguidas as instruções do manual.

Índice

EXPLICAÇÃO DOS SÍMBOLOS

Símbolos na máquina:	53
Explicação dos níveis de advertência	53

ÍNDICE

Índice	54
--------------	----

APRESENTAÇÃO

Prezado cliente!	55
Design e características	55
K6500 II Chain	55

COMO SE CHAMA?

Como se chama no cortador de disco - corrente K6500 II?	56
---	----

EQUIPAMENTO DE SEGURANÇA DA MÁQUINA

Noções gerais	57
---------------------	----

CORRENTES DIAMANTADAS

Noções gerais	59
Verificação da corrente	59
Verificação da serra	59
Material	59
Vidrado	60
Transporte e armazenagem	60

MONTAGEM E AJUSTAMENTOS

Noções gerais	61
Ligar a água de arrefecimento	61
Montar/substituir o pinhão da corrente tipo anel, a lâmina de guia e a corrente de diamante	61
Como esticar a corrente de diamante	62
Protecção contra salpicos	62

OPERAÇÃO

Equipamento de protecção	63
Avisos gerais de segurança	63
Técnicas básicas de trabalho	66
Arranque suave e protecção contra sobrecarga. ..	69
Transporte e armazenagem	71

ARRANQUE E PARAGEM

Antes de ligar	72
Arranque	72
Paragem	72

MANUTENÇÃO

Noções gerais	73
Esquema de manutenção	73
Limpeza e Lubrificação	73
Inspeção funcional	74

LOCALIZAÇÃO DE AVARIAS

Esquema de detecção de avarias	75
--------------------------------------	----

ESPECIFICAÇÕES TÉCNICAS

Especificações técnicas	76
-------------------------------	----

Especificação do equipamento de corte recomendado	76
Combinações de casquilhos estriados para equipamento de corte diferente	76
Certificado CE de conformidade	77
ESQUEMA ELÉCTRICO	
Esquema eléctrico	78

APRESENTAÇÃO

Prezado cliente!

Muito obrigado por escolher um produto Husqvarna!

Esperamos que ficará satisfeito com a sua nova máquina e que ela o acompanhará durante muito tempo. A compra de qualquer dos nossos produtos dá-lhe acesso a ajuda profissional, incluindo reparações e assistência técnica. Se não tiver adquirido a sua máquina num dos nossos revendedores autorizados, pergunte onde fica a oficina especializada mais próxima.

Este manual tem um grande valor. Certifique-se de que este manual se encontra sempre à mão no local de trabalho. Seguindo o seu conteúdo (utilização, assistência técnica, manutenção, etc) aumentará consideravelmente a vida útil da máquina bem como o preço de venda em segunda mão da mesma. Se vender a sua máquina, entregue as instruções de utilização ao novo proprietário.

Mais de 300 anos de inovação

A Husqvarna, empresa baseada na Suécia, tem como base uma tradição que remonta a 1689, quando o rei sueco Karl XI mandou construir uma fábrica para fabricar mosquetes. Na época, estabeleceram-se as fundações para o desenvolvimento de capacidades relacionadas com a engenharia que se encontra por detrás de alguns dos produtos mais conhecidos do mundo, tais como armas de caça, bicicletas, motociclos, aparelhos domésticos, máquinas de costura e ferramentas para uso em exteriores.

A Husqvarna é a líder global em ferramentas motorizadas para uso em exteriores, tais como em silvicultura, manutenção de jardins e parques, cuidados da relva, bem como na área do equipamento de corte e ferramentas de diamante para a construção e a indústria de extracção e transformação de pedra.

Responsabilidade do proprietário

É da responsabilidade do proprietário/entidade empregadora que o operador tenha conhecimento suficiente sobre como utilizar a máquina em segurança. Os supervisores e os operadores devem ter lido e compreendido o Manual do Operador. Devem conhecer:

- As instruções de segurança da máquina.
- As diversas aplicações da máquina e as suas limitações.
- O modo como a máquina deve ser utilizada e mantida.

A legislação nacional poderá regular a utilização desta máquina. Informe-se da legislação aplicável no seu local de trabalho antes de utilizar esta máquina.

Ressalvas do fabricante

No seguimento da publicação deste manual, a Husqvarna poderá emitir informações adicionais para garantir uma operação segura deste produto. O proprietário tem o dever de se manter actualizado quanto aos métodos de operação mais seguros.

Husqvarna AB efectua o desenvolvimento contínuo dos seus produtos, reservando-se o direito de introduzir modificações referentes, entre outros, ao aspecto e forma dos mesmos sem aviso prévio.

Para obter informação e assistência, contacte-nos através do nosso website: www.usa.husqvarna.com

Design e características

Trata-se de um produto incluído na gama de equipamento que utiliza energia de alta frequência PRIME™ para corte, perfuração e serragem de paredes. Esta corrente de diamante é um cortador de disco concebido para cortar materiais rígidos, como betão armado, alvenaria e pedra, não devendo ser utilizado para fins não identificados neste manual.

Para trabalhar com esta máquina também é necessária uma unidade de alimentação (PP) de alta frequência da Husqvarna.

Os nossos valores, tais como a elevada performance, fiabilidade, tecnologia inovadora, soluções técnicas avançadas e o cuidado do ambiente, distinguem os produtos Husqvarna. Para garantir uma operação segura deste produto, o operador deverá ler atentamente este manual. Consulte o seu concessionário ou contacte a Husqvarna, caso necessite de informações adicionais.

Algumas das características únicas dos nossos produtos encontram-se descritas em baixo.

K6500 II Chain

- A máquina fornece uma alta potência útil e pode usar tanto entradas monofásicas como trifásicas, o que a torna flexível e útil.
- O equipamento de corte é fornecido com um sistema de arrefecimento a água e gestão de poeiras para um corte húmido e supressão de poeiras.
- Elgard™ é uma protecção contra sobrecargas electrónica, que protege o motor. A protecção poupa a máquina e aumenta o seu tempo de vida útil. Com a ajuda de Elgard™, a máquina indica quando se aproxima da carga máxima.

O indicador de carga mostra ao utilizador que o nível correcto de carga está a ser utilizado para a operação de corte e apresenta um aviso caso o sistema estiver prestes a sobreaquecer.

- Os eficientes sistemas anti-vibração poupam os braços e as mãos.
- Esta máquina é fácil de transportar, graças ao seu design leve, compacto e ergonómico.
- Apresenta uma grande profundidade de corte de 450 mm (18"). Os cortes podem ser feitos com eficácia a partir de uma única direcção. É possível fazer pequenos cortes com dimensões de 11x11 cm (4x4"), o que é perfeito para fazer aberturas com formas irregulares.
- Sem cortar demasiado

COMO SE CHAMA?

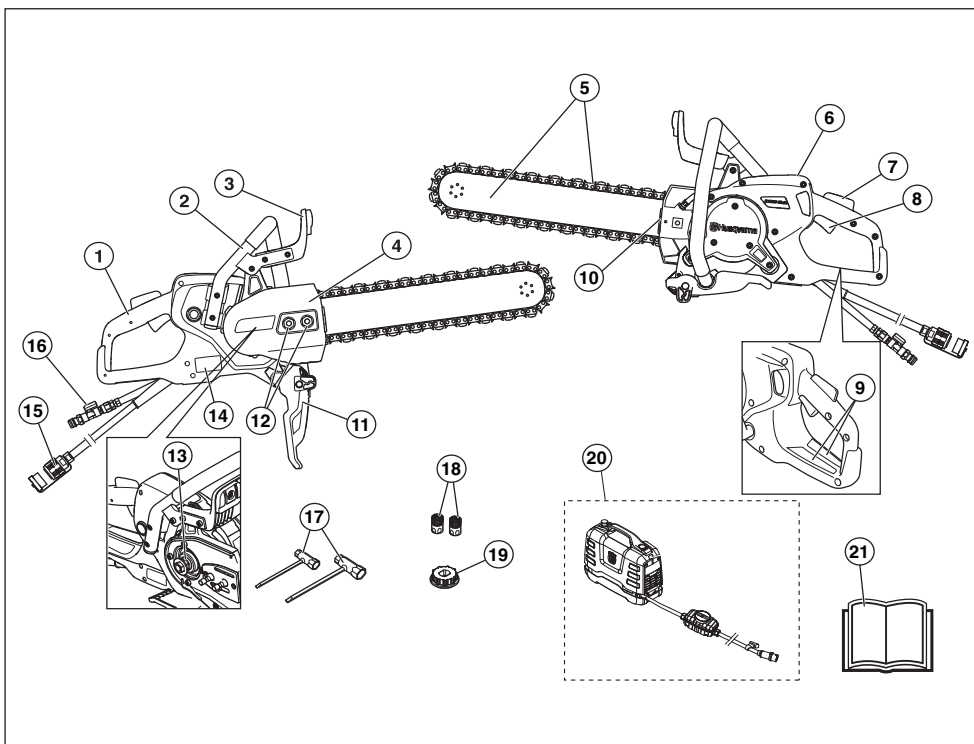

Como se chama no cortador de disco - corrente K6500 II?

- | | |
|---|---|
| 1 Punho traseiro | 12 Porca da lâmina (2) |
| 2 Punho dianteiro | 13 Casquilho estriado, 7 estrias (instalado de fábrica) |
| 3 Protecção das mãos | 14 Placa de tipo |
| 4 Cobertura, transmissão | 15 Conector, unidade de alimentação (PP) |
| 5 Lâmina de guia e corrente de diamante (não fornecido) | 16 Conector de água com válvula de água |
| 6 Display | 17 Chave universal (2) |
| 7 Bloqueio do acelerador | 18 Ligação da água (2) |
| 8 Acelerador | 19 Casquilho estriado, 9 estrias |
| 9 Autocolante de informação e aviso | 20 Unidade de alimentação de alta frequência Husqvarna necessária (não fornecido) |
| 10 Tensor da corrente | 21 Instruções para o uso |
| 11 Protecção contra salpicos | |

EQUIPAMENTO DE SEGURANÇA DA MÁQUINA

Noções gerais



ATENÇÃO! Nunca use uma máquina com peças de segurança defeituosas. Se a sua máquina não satisfizer a algum desses controlos, deverá ser enviada a uma oficina autorizada para reparação.

Para evitar o arranque acidental inadvertido, os passos descritos neste capítulo devem ser executados com o motor desligado e o cabo de alimentação desligado da tomada de corrente, desde que não indicado de modo diferente.

Nesta secção esclarecem-se quais são as peças de segurança da máquina, que função desempenham e ainda como efectuar o controlo e a manutenção para se certificar da sua operacionalidade.

Bloqueio do acelerador

O bloqueio do acelerador foi concebido para evitar a ativação acidental do acelerador.

Quando pressiona o bloqueio (1) no punho (ou seja, quando agarra o punho), este solta o acelerador (2).

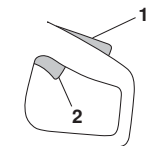

Quando solta o punho, tanto o acelerador como o bloqueio do acelerador retornam à posição original. Nesta posição, a máquina parará e o acelerador será bloqueado.

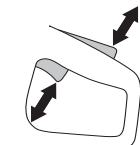

Verificação do bloqueio do acelerador

- Verifique se o interruptor de alimentação está bloqueado quando o bloqueio do interruptor de alimentação se encontra na sua posição original.



- Comprima o bloqueio do acelerador e verifique se este retorna à sua posição original quando libertado.



- Verifique se o interruptor de alimentação e o bloqueio do interruptor de alimentação se movem com facilidade e se o sistema de molas de retorno funciona correctamente.

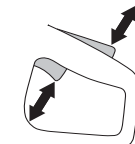

Protecção das mãos



ATENÇÃO! Verifique sempre se a protecção está correctamente montada antes de pôr a máquina a funcionar.

A protecção para a mão impede o contacto da mão com a secção da motosserra que se encontra em movimento (por exemplo, se o operador largar o punho dianteiro).

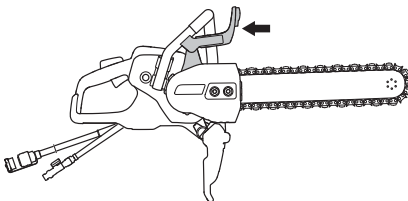

Verificação da protecção para as mãos

- Verifique se a protecção das mãos não está danificada. Substitua protecções danificadas.

Cobertura, protecção contra salpicos e protecção traseira para a mão direita

A cobertura e a protecção contra salpicos impedem o contacto com peças em movimento e projecções de detritos, águas e lamas de betão. A protecção contra salpicos e a protecção traseira para a mão direita também foram concebidas para prender a corrente de diamante caso esta quebre ou se solte.

Verificação da cobertura, da protecção contra salpicos e da protecção traseira para a mão direita

- Certifique-se de que não existem fissuras nem orifícios causados pelas lamas projetadas contra a

EQUIPAMENTO DE SEGURANÇA DA MÁQUINA

cobertura e proteções. Se estiverem danificadas, substitua-as.

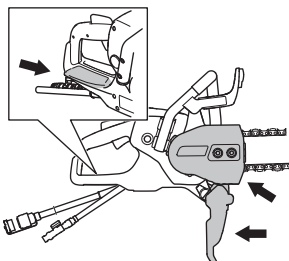

Sistema anti-vibração



ATENÇÃO! A sobreexposição a vibrações pode causar lesões cardiovasculares e nervosas a pessoas com problemas de circulação sanguínea. No caso de sentir sintomas físicos que o façam suspeitar de sobreexposição a vibrações, consulte um médico. Estes sintomas podem manifestar-se como torpor, ausência de sensibilidade, 'cócegas', 'picadelas', dor, falta ou redução de força normal, alterações de cor da pele ou da sua superfície. Estes sintomas manifestam-se normalmente nos dedos, nas mãos e nos punhos. Estes sintomas são mais evidentes a temperaturas baixas.

- A máquina está equipada com um sistema de amortecimento de vibrações, construído de forma a propiciar uma utilização tão confortável e isenta de vibrações quanto possível.
- O sistema de amortecimento de vibrações da máquina reduz a transmissão das vibrações entre a parte do motor/equipamento de corte e a parte dos punhos.

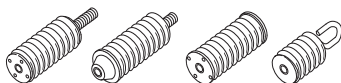

Verificação do sistema anti-vibração



ATENÇÃO! O motor deve encontrar-se desligado e o conector desligado da unidade de alimentação.

- Verifique regularmente os elementos anti-vibração com vista a fissuras e deformação. Se estiverem danificados, substitua-os.
- Verifique se os elementos anti-vibração estão correctamente fixos entre a parte do motor e a dos punhos.

CORRENTES DIAMANTADAS

Noções gerais



ATENÇÃO! A ruptura da corrente pode provocar lesões graves se a corrente for arremessada contra o operador.

A utilização de equipamento de corte defeituoso ou a combinação errada de lâmina e corrente de diamante aumenta o risco de retrocesso! Utilize apenas as combinações de lâmina e corrente que recomendamos.



ATENÇÃO! Retire sempre a ficha da tomada de corrente antes de efectuar trabalhos de limpeza, manutenção ou montagem.

Existem dois tipos básicos de corrente de diamante disponíveis no mercado.

- A) Elo de acionamento com protecção
- B) Elemento de corte com segmento de diamante
- C) Elo de acionamento sem protecção

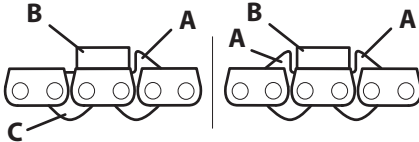

Passo da corrente de diamante (=pitch)

$$\text{PITCH} = \frac{D}{2}$$

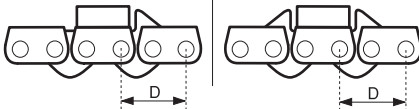

Quando se utiliza uma corrente com duas proteções, é possível instalar a corrente nos dois sentidos.

Quando se utiliza uma corrente com uma protecção, a corrente deve ser sempre instalada no sentido para a direita. A protecção deve afastar o segmento da serra em direção ao corte.

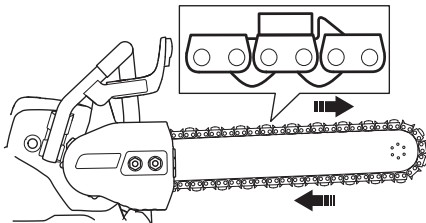

Verificação da corrente

- Verifique se a corrente não mostra sintomas de danos, tais como folga nas uniões entre elementos, cavaleiros, elementos de accionamento ou segmentos quebrados. Se a corrente de diamante estiver danificada, substitua-a.
- Se a corrente tiver sido exposta a entalamento violento ou outra sobrecarga anormal, a corrente deve ser desmontada da lâmina e cuidadosamente inspecionada.

Verificação da serra

A serra está equipada com componentes de segurança, que protegem o operador em caso de ruptura da corrente. Estes componentes de segurança devem ser controlados antes de começar com o trabalho. Nunca use a serra se os componentes seguintes estiverem danificados ou em falta:

- Cobertura, transmissão
- Protecção das mãos danificada ou em falta
- Corrente danificada
- Protecção contra salpicos danificada ou em falta.
- Protecção traseira para a mão direita danificada

Material



ATENÇÃO! A corrente de diamante não deve, em circunstância alguma, ser transformada para cortar outros materiais além daqueles a que se destina. Nunca a utilize numa motosserra para cortar madeira/lenha.

Esta máquina foi concebida e destinada para serrar cimento, tijolo e diferentes materiais de pedra. Todas as outras utilizações são inadequadas.

A serra nunca deve ser usada para cortar objectos metálicos – sob risco de quebra de segmentos ou ruptura da corrente. Os segmentos de diamante aguentam o corte de betão armado. Tente sempre cortar a armação embebida em tanto betão quanto possível, para poupar a corrente.

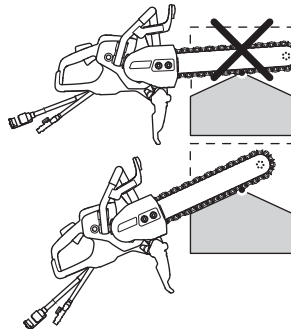

Vidrado

Depois de cortar betão muito duro ou pedra, os segmentos de diamante podem diminuir ou perder a sua capacidade para cortar. O mesmo pode acontecer se for forçado a cortar com baixa pressão parcial (a corrente de diamante encosta à peça em obra a todo o comprimento da lâmina). O problema resolve-se cortando em materiais abrasivos macios, como grés ou tijolo, durante um breve período. Deste modo vai pôr os diamantes a descoberto e "afiar" a corrente.

Transporte e armazenagem

- Depois de ter terminado o trabalho, a moto-serra de diamante deve ser operada com pressão de água durante pelo menos mais 15 segundos, de modo a limpar a lâmina, a corrente e o mecanismo de partículas. Lave a máquina com água. Caso não se preveja uma utilização da máquina para breve, recomendamos que a corrente e a lâmina sejam lubrificadas, para evitar corrosão.
- Examine todo o equipamento de corte relativamente a danos provocados durante o transporte ou armazenamento.

MONTAGEM E AJUSTAMENTOS

Noções gerais



ATENÇÃO! Retire sempre a ficha da tomada de corrente antes de efectuar trabalhos de limpeza, manutenção ou montagem.

Ligar a água de arrefecimento

Ligue a mangueira da água ao fornecimento de água. Consulte as 'Especificações técnicas' para obter informações sobre o fluxo de água mais baixo permitido. Tenha em atenção que o bocal da mangueira está equipado com um filtro.

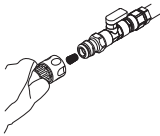

NOTA! A pressão de água e o fluxo de água são extremamente importantes para o arrefecimento e para a vida útil da corrente. Um arrefecimento inadequado reduz a vida útil da corrente.

Montar/substituir o pinhão da corrente tipo anel, a lâmina de guia e a corrente de diamante



ATENÇÃO! Qualquer manuseio da corrente requer o uso de luvas.

ATENÇÃO! Numa corrente nova, a tensão deverá ser controlada constantemente até concluir a rodagem. Verifique a tensão da corrente regularmente. Uma corrente correcta significa boa capacidade de corte e longa vida útil.

Para obter mais informações sobre casquilhos estriados e pinhões da corrente tipo anel, consulte 'Combinações de casquilho estriado para equipamentos de corte diferentes' na secção 'Especificações técnicas'.

- Desaperte as porcas da lâmina e retire a cobertura.
- Retire o parafuso central e a arruela da porca fixando a arruela da porca com a ferramenta múltipla.

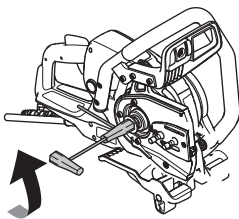

Pinhão da corrente tipo anel

- Monte o pinhão da corrente tipo anel (0,444") no casquilho estriado instalado de fábrica (7 estrias).
- 1 Parafuso
 - 2 Arruela da porca
 - 3 Pinhão da corrente tipo anel
 - 4 Casquilho estriado Volte a montar pela ordem inversa.

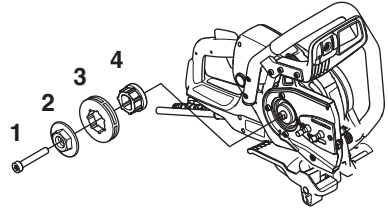

Lâmina de guia e corrente de diamante

- 1 Coloque a corrente de diamante na lâmina de guia. Comece pela parte superior da lâmina.
- 2 Coloque a corrente sobre o pinhão da corrente tipo anel.
- 3 Monte a lâmina de guia e a corrente de diamante sobre os parafusos da lâmina e alinhe o orifício da lâmina de guia com o pino de ajuste do tensor da corrente. Certifique-se de que os elos de acionamento da corrente encaixam corretamente sobre o pinhão da corrente tipo anel e que a corrente está corretamente localizada na ranhura da lâmina.
- 4 Certifique-se de que os limitadores de profundidade nos elos de acionamento estão virados para a frente na extremidade superior da lâmina.

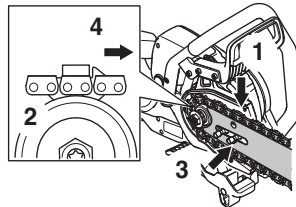

- Monte a cobertura e aperte as porcas da lâmina à mão. Estique a corrente girando o parafuso esticador da corrente no sentido horário utilizando a ferramenta múltipla.

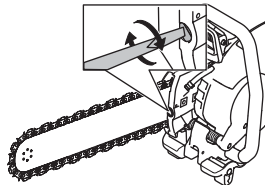

- Para informações sobre a tensão correta da corrente de diamante, consulte a imagem. Segure a ponta da lâmina e aperte as porcas da lâmina com a

MONTAGEM E AJUSTAMENTOS

ferramenta múltipla. Certifique-se de que é possível rodar facilmente à mão a corrente à volta da lâmina.

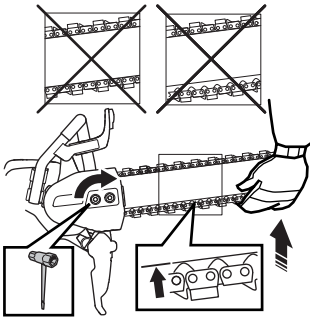

com a ferramenta múltipla. Aperte a corrente de diamante até que deixe de afrouxar na parte inferior da lâmina.

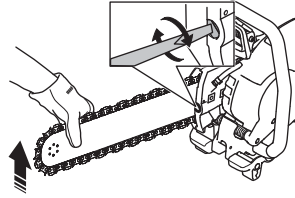

- Utilize a ferramenta múltipla para apertar as porcas da lâmina enquanto levanta a ponta da lâmina ao mesmo tempo. Certifique-se de que consegue puxar a corrente de diamante livremente à mão e que a mesma não afrouxa na parte inferior da lâmina.

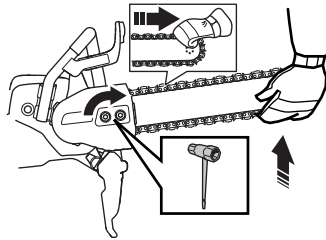

Como esticar a corrente de diamante



ATENÇÃO! Uma corrente de diamante frouxa pode soltar-se e causar ferimentos graves ou até mesmo mortais.

- Se a folga entre a ligação de condução e a barra for superior a 12 mm (1/2") (A), a corrente está demasiado solta e tem de ser apertada.

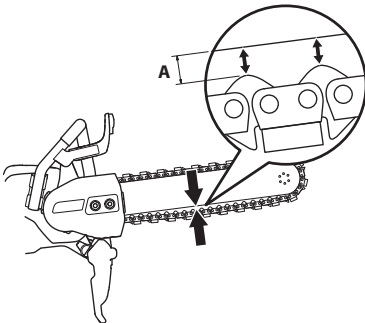

- Desaperte as porcas da lâmina que fixam a cobertura. Utilize a ferramenta múltipla. Depois, aperte as porcas da lâmina à mão, o mais apertado que conseguir.

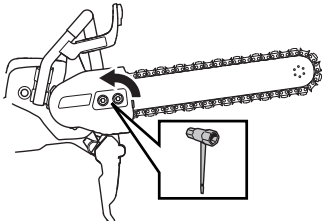

- Levante a ponta da lâmina e estique a corrente de diamante apertando o parafuso esticador da corrente

Protecção contra salpicos

A protecção do equipamento de corte tem que ser ajustada de modo à parte traseira encostar à peça de trabalho. O material desbastado e chispas provenientes do corte são então recolhidos pela protecção e desviados do utilizador.

A protecção contra salpicos está equipada com uma mola.

- Certifique-se de que a protecção contra salpicos está sempre posicionada para a frente antes de começar um corte. Esta protecção tem que estar sempre montada na máquina.

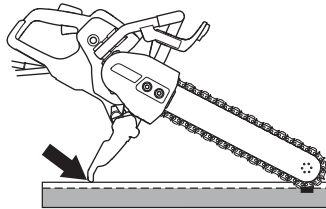

OPERAÇÃO

Equipamento de protecção

Noções gerais

Nunca use uma máquina sem que possa pedir ajuda em caso de acidente.

Equipamento de protecção pessoal

Em quaisquer circunstâncias de utilização da máquina deve ser utilizado equipamento de protecção pessoal aprovado. O equipamento de protecção pessoal não elimina o risco de lesão mas reduz os seus efeitos em caso de acidente. Consulte o seu concessionário na escolha do equipamento.



ATENÇÃO! A utilização de produtos de corte, esmerilhamento, perfuração, polimento ou configuração de material, podem criar poeiras e vapores contendo químicos prejudiciais para a saúde. Informe-se sobre a composição do material com que trabalha e use uma máscara respiratória adequada.

A exposição prolongada a ruídos pode provocar danos auditivos permanentes. Por isso, use sempre protectores acústicos aprovados. Esteja sempre atento a sinais de alarme ou avisos de viva voz quando usar protectores acústicos. Retire os protectores acústicos logo que o motor tenha parado.

Use sempre:

- Capacete protector aprovado
- Protectores acústicos
- Protecção ocular aprovada. Mesmo que se use viseira, devem usar-se óculos de protecção aprovados. Consideram-se óculos de protecção aprovados, os que estejam conformes com a norma ANSI Z87.1 nos EUA ou EN 166 nos países da UE. A viseira deve estar conforme com a norma EN 1731.
- Máscara respiratória
- Luvas fortes e de agarre seguro.
- Vestuário justo, forte e confortável que permita total liberdade de movimentos. O corte produz faíscas que podem incendiar o vestuário. A Husqvarna recomenda a utilização de algodão com tratamento antifogo ou ganga grossa. Não utilize vestuário de materiais como nylon, poliéster ou seda artificial. Em caso de incêndio, estes materiais podem derreter e colar-se à pele. Não utilize calções
- Botas com biqueiras de aço e solas antideslizantes.

Outro equipamento de protecção



CUIDADO! Podem originar-se faíscas que podem causar um incêndio, ao trabalhar com a máquina. Tenha sempre à mão utensílios para extinção de incêndios.

- Extintor de incêndios
- Kit de primeiros socorros

Avisos gerais de segurança

Esta secção descreve as regras básicas de segurança para o trabalho com a máquina. A informação apresentada nunca substitui os conhecimentos, capacidades e a experiência de um profissional.

- Leia as instruções para o uso com toda a atenção e compreenda o seu conteúdo antes de fazer uso da máquina. Recomenda-se que os operadores que utilizam a máquina pela primeira vez, recebam formação prática antes de utilizar a máquina.
- Esteja consciente de que é você, o operador, o responsável por evitar expor pessoas e bens a situações que possam representar perigo de danos pessoais ou materiais.
- A máquina deve ser mantida limpa. As sinalizações e os autocolantes deverão estar totalmente legíveis.



ATENÇÃO! Leia todos os avisos de segurança e todas as instruções. A inobservância dos avisos e instruções pode resultar em choques eléctricos, incêndio e/ou lesões graves.

Guarde todos os avisos e instruções para referência futura.

O termo "ferramenta eléctrica" nos avisos refere-se a ferramentas (com fio) ligadas à corrente eléctrica ou a ferramentas (sem fio) de funcionamento a bateria.

Use sempre o seu bom senso

Não é possível cobrir todas as situações possíveis que poderá enfrentar. Actue sempre com precaução e use de senso comum. Caso se encontre numa situação em que se sinta inseguro, interrompa o trabalho e consulte um especialista. Contacte o seu revendedor, a sua oficina de serviço ou um utilizador experiente. Evite toda a

OPERAÇÃO

utilização para a qual não se sinta suficientemente habilitado!



ATENÇÃO! A máquina, se for usada de forma indevida ou incorrecta, pode ser perigosa, causando sérios ferimentos ou mesmo a morte do utente ou outras pessoas.

Nunca deixar crianças ou outras pessoas utilizar a máquina ou efectuar a manutenção que não estejam devidamente formadas no seu manuseamento.

Nunca permita que outra pessoa utilize a máquina sem estar certo de que a mesma entendeu o conteúdo do manual de instruções.

Nunca use uma máquina defeituosa. Efectue as verificações de segurança e cumpra as instruções de manutenção e assistência técnica contidas neste manual. Alguns serviços de manutenção e de assistência técnica deverão ser executados por especialistas qualificados. Consulte as instruções na secção Manutenção.

Segurança no local de trabalho

- **Mantenha a área de trabalho limpa e bem iluminada.** Áreas desarrumadas ou escuras convidam ao acidente.
- **Não maneje ferramentas eléctricas em ambientes explosivos, tal como na presença de líquidos inflamáveis, gases ou poeiras.** As ferramentas eléctricas criam faíscas que podem poeiras ou gases.
- **Mantenha as crianças e restantes pessoas afastadas enquanto maneja uma ferramenta eléctrica.** As distrações podem fazê-lo perder o controlo.
- Evite usar a máquina em condições atmosféricas desfavoráveis. Por exemplo, nevoeiro denso, chuva, vento forte, frio intenso etc. Trabalhar com mau tempo é cansativo e pode levar a situações perigosas, tais como ir para terreno escorregadio.
- Nunca inicie o trabalho com a máquina antes de certificar-se que o local de trabalho está desimpedido e que tenha um apoio seguro para os seus pés. Observe se há eventuais obstáculos caso necessite de deslocar-se inesperadamente. Assegure-se que não possa cair nenhum material, causando danos,

enquanto estiver a trabalhar com a máquina. Tenha muito cuidado ao trabalhar em terreno inclinado.



ATENÇÃO! A distância de segurança da máquina de cortar é de 15 metros. Você é responsável pelo afastamento de animais e espectadores do local de trabalho. Não inicie o corte antes do local de trabalho estar livre e de voz se encontrar numa posição estável.

Segurança no manejo de electricidade

- **Evite o contacto corporal com superfícies ligadas à terra, tais como tubos, radiadores, fogões e frigoríficos.** Existe um risco acrescido de choque eléctrico se o seu corpo estiver ligado à terra.
- **Não exponha ferramentas eléctricas a chuva ou condições de elevada humidade.** Se a água entrar numa ferramenta eléctrica irá aumentar o risco de choque eléctrico.
- **Não danifique o fio eléctrico.** Nunca use o fio eléctrico para transportar, puxar ou desligar a ferramenta eléctrica da tomada. Mantenha o fio eléctrico fora do alcance de calor, óleo, arestas cortantes ou peças em movimento. Fios eléctricos danificados ou emaranhados aumentam o risco de choque eléctrico.
- **Ao manejar uma ferramenta eléctrica no exterior, use uma extensão eléctrica adequada para utilização em exteriores.** A utilização de uma extensão eléctrica adequada para utilização em exteriores reduz o risco de choque eléctrico.
- **Caso a operação da ferramenta eléctrica num local húmido seja inevitável, utilize uma fonte de alimentação com corta-circuito em caso de falha de terra.** A utilização de um corta circuito em caso de falha de terra reduz o risco de choques eléctricos. A unidade de alimentação está equipada com um dispositivo de corrente residual (RCD).
- Verifique se o fio e a extensão estão intactos e em bom estado. Se o fio da máquina estiver danificado, não use a máquina e entregue-a a uma oficina de reparações autorizada para ser reparada. Um cabo curto implica o risco de uma capacidade reduzida da máquina e sobreaquecimento.
- A máquina deve ser ligada a uma tomada com ligação à terra. Verifique se a tensão da rede eléctrica coincide com a indicada na etiqueta de tipo da unidade de alimentação da máquina.
- Quando começar a usar a máquina, certifique-se de que o fio se encontra atrás de si de modo ao fio não sofrer danos.



ATENÇÃO! Não lave a máquina à pressão, pois a água pode penetrar no sistema eléctrico ou no motor e causar danos na máquina ou curto-circuitos.

OPERAÇÃO

Segurança pessoal

- **Mantenha-se alerta, tenha atenção às suas ações e use o bom senso ao manejar uma ferramenta eléctrica.** Não use uma ferramenta eléctrica se estiver cansado ou sob a influência de drogas, álcool ou medicação. Um momento de desatenção durante o manejo de ferramentas eléctricas pode resultar em lesões pessoais graves.
- **Use equipamento de protecção pessoal. Use sempre protecção ocular.** O equipamento de protecção como máscara respiratória, calçado de segurança antiderrapante, capacete de segurança ou protecção dos ouvidos, usados para as condições adequadas, reduzirão as lesões pessoais.
- **Evite o arranque não intencional. Assegure-se de que o interruptor está na posição OFF (desligado) antes de ligar a uma fonte de alimentação eléctrica e/ou baterias, antes de pegar ou transportar a ferramenta.** Transportar ferramentas eléctricas com o dedo no interruptor ou ligar ferramentas eléctricas à corrente eléctrica com o interruptor ligado é um convite aos acidentes.
- **Remova qualquer chave de ajuste ou chave de porcas antes de ligar a ferramenta à corrente eléctrica.** Uma chave de porcas ou uma chave ligada a uma peça em rotação da ferramenta eléctrica pode resultar em lesões pessoais.
- **Não se debruce. Mantenha o equilíbrio e os pés sempre bem assentes.** Isto permite um melhor controlo da ferramenta eléctrica em situações inesperadas.
- **Vista-se adequadamente.** Não use peças de roupa soltas ou jóias. Mantenha o cabelo, roupas e luvas longe de quaisquer peças em movimento. Roupas soltas, jóias ou cabelo comprido podem ser apanhados nas peças em movimento.
- **Se forem fornecidos dispositivos para a ligação a equipamentos de extracção e de recolha de poeiras, certifique-se de que os mesmos estão ligados e são usados adequadamente.** A utilização de um equipamento de recolha de poeiras pode reduzir os riscos relacionados com poeiras.

Utilização e manutenção de ferramentas eléctricas

- **Não force a ferramenta eléctrica. Use a ferramenta eléctrica correcta para a sua aplicação.** A ferramenta eléctrica correcta fará um trabalho melhor e mais seguro ao ritmo para o qual foi desenhada.
- **Não use a ferramenta eléctrica se o interruptor não ligar ou desligar.** Qualquer ferramenta eléctrica que não possa ser controlada com o interruptor é perigosa e tem de ser reparada.
- **Guarde ferramentas eléctricas que não estão na ser utilizadas fora do alcance das crianças e não permita que qualquer pessoa não familiarizada com a ferramenta eléctrica ou com as suas instruções maneje a ferramenta eléctrica.** As

ferramentas eléctricas são perigosas nas mãos de utilizadores inexperientes.

- **Faça a manutenção às ferramentas eléctricas. Verifique quanto a desalinhamentos ou bloqueio de peças móveis, danos de peças e qualquer outra condição que possa afectar o funcionamento da ferramenta eléctrica. Se estiver danificada, repare a ferramenta eléctrica antes de a usar.** Muitos acidentes são causados por ferramentas eléctricas com má manutenção.
- **Use a ferramenta eléctrica, acessórios e brocas, etc. de acordo com estas instruções, tomando em consideração as condições de funcionamento e o trabalho a ser executado.** A utilização da ferramenta eléctrica para operações diferentes das previstas pode resultar em situações perigosas.



ATENÇÃO! Em caso algum deverá a configuração original da máquina ser alterada sem autorização do fabricante. Use sempre acessórios genuínos. Modificações e/ou acessórios não autorizados podem provocar sérias lesões ou perigo de vida para o utilizador ou outros.

- **Assegure-se de que não existem canalizações ou cabos eléctricos na área de trabalho ou no interior do material a ser cortado.**
- **Verifique sempre e marque o trajecto dos canos de gás.** Serrar perto de canos de gás implica sempre grande perigo. Ao serrar, proceder de forma a não produzir chispas, dado haver um certo perigo de explosão. Esteja concentrado e atento à sua tarefa. Os descuidos podem resultar em ferimentos graves ou morte.
- **Todas as proteções e coberturas têm de estar sempre montadas durante a utilização da máquina.**

Assistência

- **Em caso de necessidade de assistência, leve a sua ferramenta eléctrica a um técnico de reparações qualificado e que utilize apenas peças de substituição idênticas.** Isto irá assegurar que a segurança das ferramentas eléctricas é mantida.

Arrefecimento a água e gestão de poeiras

Deve-se usar sempre arrefecimento a água. O corte em seco produz sobreaquecimento imediato e avaria da corrente e lâmina, com risco de danos pessoais.

Para além de arrefecer a lâmina e a corrente, o fluxo de água afasta as partículas da lâmina e dos elos de accionamento. Por este motivo, é importante utilizar uma pressão de água elevada. Para conhecer a pressão de água e o fluxo recomendados, consulte a secção 'Especificações técnicas'. Caso a mangueira se solte da sua fonte, isto indica que a pressão de água na direcção da máquina é demasiado elevada.

O corte húmido permite ainda uma supressão de poeiras adequada.

OPERAÇÃO

Técnicas básicas de trabalho



ATENÇÃO! Não dobre a serra para o lado, para evitar o risco de prender ou quebrar a corrente, causando danos pessoais.

Não deverá, em circunstância alguma, proceder a rectificações utilizando o lado da lâmina e da corrente. É extremamente provável que o mesmo se danifique ou se quebre, podendo até provocar sérios danos. Use somente a parte cortante.

Nunca utilize uma corrente de diamante para cortar materiais de plástico.

Cortar metal gera faíscas que podem iniciar um incêndio. Não use a máquina perto de substâncias ou gases inflamáveis.

- Esta máquina foi concebida e destinada para serrar cimento, tijolo e diferentes materiais de pedra. Todas as outras utilizações são inadequadas.
- Certifique-se de que a corrente não apresenta sinais de danos, tais como folgas nos elos e proteções, elos de acionamento ou segmentos partidos.
- Verifique se a corrente está correctamente montada e se não apresenta sinais de danos. Consulte as instruções nas secções 'Corrente de diamantes' e 'Manutenção'.
- Nunca corte materiais contendo amianto!
- Segure na serra com as duas mãos; agarre-a com firmeza, com os polegares e os dedos em volta dos punhos. Mantenha a mão direita no punho traseiro e a mão esquerda no punho dianteiro. Segure sempre o punho dianteiro pelas áreas de apoio isoladas. Todos os operadores, quer sejam destros ou canhotos, devem segurar a máquina desta forma. Nunca opere um cortador de disco segurando-o apenas com uma mão.

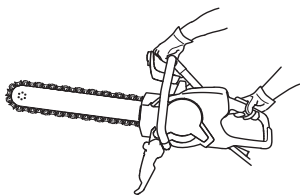

- Mantenha-se paralelo à lâmina de guia. Evite posicionar-se imediatamente atrás. Em caso de

retrocesso, a serra irá mover-se no plano da lâmina de guia.



- Mantenha todas as partes do seu corpo afastadas da corrente de diamante em rotação.
- Nunca deixe a máquina ligada a uma fonte de alimentação sem supervisão.
- Não transporte a máquina com o equipamento de corte a rodar.
- Nunca pouse a ferramenta eléctrica até que o acessório pare completamente.
- Nunca utilize o sector de risco de retrocesso da lâmina **para cortar**.
- Tenha especial cuidado ao trabalhar com cantos, pontas afiadas, etc. Evite que o acessório oscile ou fique preso, já que isso pode causar a perda de controlo ou o retrocesso do mesmo. Ver as instruções na secção "Retrocessos".
- Mantenha bom equilíbrio e apoio para os pés.
- Nunca corte acima da altura dos ombros.
- Nunca corte em cima de uma escada. Utilize uma plataforma ou um andaime se o corte for acima da altura do ombro.

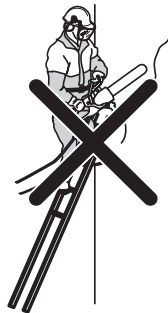

- Não se debruce
- Mantenha a peça em obra a uma distância confortável.
- Certifique-se de que tem uma posição de trabalho segura e estável.
- Certifique-se que o equipamento de corte não está em contacto com nada no momento de pôr a máquina em funcionamento.
- Aplique a corrente com suavidade, a uma velocidade de rotação elevada (aceleração total). Mantenha a rotação máxima até o corte estar completo.

OPERAÇÃO

- Opere a máquina sem forçar nem pressionar a corrente.
- Segure a máquina virada para baixo, alinhada com a lâmina e a corrente de corte. A pressão lateral pode danificar a lâmina e a corrente de corte e é extremamente perigosa.



- Desloque lentamente a corrente de corte para trás e para a frente, de modo a proporcionar uma pequena superfície de contacto entre a corrente de corte e o material a cortar. Deste modo, a temperatura da lâmina de corte permanecerá baixa, contribuindo para a eficiência do corte.

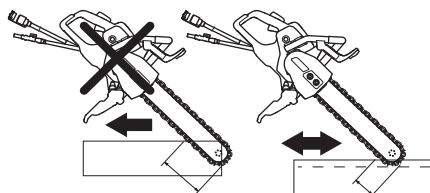

Em princípio, podem usar-se dois processos para começar a penetrar numa peça grossa a cortar.

Método de penetração

- Comece por abrir uma ranhura de cerca de 10 cm no muro com a parte inferior da ponta da lâmina. Endireite a serra à medida que a ponta da lâmina penetra na ranhura. Se levantar e baixar a serra ao mesmo tempo que a empurra contra o muro, pode cortar eficazmente até à profundidade total.

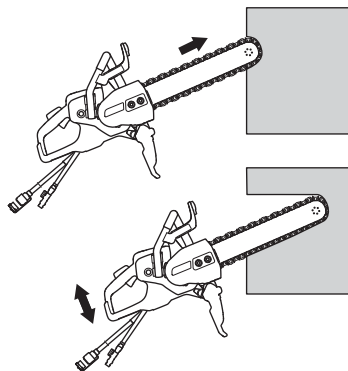

Método de corte prévio



ATENÇÃO! Nunca use uma cortadora com disco de corte normal para fazer o corte prévio. O disco de corte abre uma ranhura muito estreita e o subsequente corte com a serra de corrente de diamante conduz infalivelmente a desvio ou entalamento na ranhura.

Este método é recomendável se pretender obter cortes totalmente lineares e perpendiculares.

Para uma melhor economia de corte, execute um corte prévio com uma máquina de corte equipada com a lâmina especial para pré-cortes da Husqvarna, destinada a preparar o corte seguinte com a serra de diamante.

- É conveniente começar por prender uma tábua no local a cortar. Ela servirá de guia para o corte. Corte a cerca de dois cm de profundidade, com a parte inferior da ponta da lâmina. Retorne e corte mais cerca de dois cm de profundidade. Repita até atingir uma profundidade de 5-10 cm, conforme a precisão exigida e a espessura do objecto. O corte prévio funciona como guia da lâmina na continuação do corte, que deve ser feita pelo método de penetração até à profundidade total; use calços de borracha como ponto de ruptura/encontrador.

Técnica de pêndulo

- O corte é efectuado utilizando-se um movimento pendular e a serra apenas é mantida direita nas extremidades do corte. Utilize a protecção para a mão como ponto de ruptura/paragem.

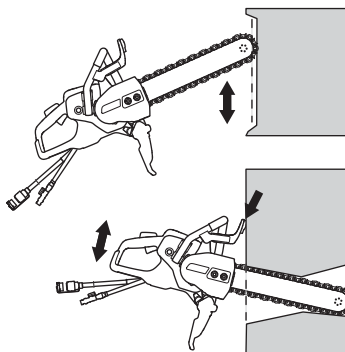

Abertura de furos

ATENÇÃO! Se o corte horizontal superior for executado antes do corte horizontal inferior, a peça de trabalho cai sobre o equipamento de corte entalando-o.

Dado que muitas vezes se trata de cortar peças grandes e pesadas com a serra de corrente de diamante, as forças em presença são tão fortes que um entalamento pode danificar irreparavelmente a corrente e a lâmina.

Planifique o trabalho de modo a não entalar a lâmina quando as peças cortadas se desmembram. A planificação também é muito importante para a sua segurança!

- Efectue primeiro o corte horizontal inferior. Efectue depois os dois cortes verticais. Finalize o trabalho efectuando o corte horizontal superior.

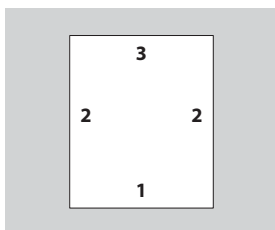

- Na abertura de furos em peças grandes, é importante que a peça a cortar seja esteada para que não possa cair em direcção ao operador.

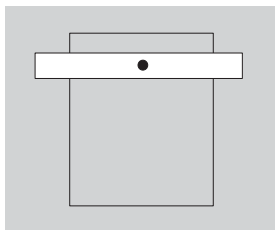

OPERAÇÃO

Arranque suave e protecção contra sobrecarga.

A máquina está equipada com arranque suave e protecção contra sobrecarga comandados electronicamente.

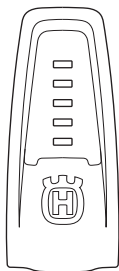

Indicação na máquina	Causa	Ação possível
1 lâmpada verde:	Indica que a ferramenta se encontra ligada à unidade de alimentação e está pronta para ser utilizada.	
	A potência útil é inferior a 70% da potência máxima disponível quando em utilização.	
2 lâmpadas verdes:	A potência útil situa-se entre 70% e 90% da potência máxima disponível quando em utilização.	
3 lâmpadas verdes:	Velocidade de corte ideal.	
	A potência útil é superior a 90% da potência máxima disponível.	
3 luzes verdes e 1 amarela:	A ferramenta encontra-se sob carga e a potência cai.	Reduza a carga até alcançar uma velocidade de corte ideal.
3 luzes verdes, 1 amarela e 1 vermelha:	O sistema está a ficar sobreaquecido.	Reduza a carga ou aumente o arrefecimento do motor e da unidade de alimentação.
Todas as lâmpadas ligadas ou a piscar:	O sistema encontra-se sobreaquecido e pode parar a qualquer momento.*	Reduza a carga ou aumente o arrefecimento do motor e da unidade de alimentação.
	Redução da potência:	O arrefecimento do motor pode ser melhorado aumentando a quantidade de refrigerante ou utilizando água fria.
	Redução automática da potência máxima disponível. A redução da potência tenta evitar o sobreaquecimento e a paragem automática do sistema.	O arrefecimento da unidade de alimentação pode ser melhorado trocando o filtro de ar ou colocando a unidade de alimentação num local com uma temperatura ambiente mais baixa.

* Se o sistema tiver sido desligado devido a um sobreaquecimento, as luzes continuarão a piscar até que o sistema tenha arrefecido e esteja pronto para ser reiniciado.

O sistema elétrico corta imediatamente a corrente se a corrente de diamante encravar.

OPERAÇÃO

Retrocesso



ATENÇÃO! Os retrocessos são súbitos e podem ser muito violentos. A cortadora pode ser arremessada para cima e para trás, na direcção do utilizador, num movimento rotativo, podendo resultar em ferimentos graves e mesmo fatais. É fundamental compreender o que causa do retrocesso e como evitá-lo antes de utilizar a máquina.

O retrocesso consiste num movimento ascendente repentino que pode ocorrer se a corrente ficar presa no sector de risco de retrocesso. Os retrocessos são, na sua maioria, pequenos e representam um nível inferior de perigo. Contudo, também poderá ocorrer um retrocesso violento que empurre o cortador de disco para cima e para trás, em direcção ao utilizador, num movimento rotativo, resultando em ferimentos graves ou até mesmo fatais.

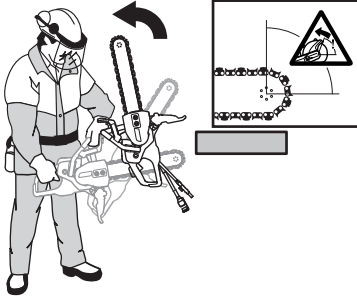

Força reactiva

Existe sempre uma força reactiva durante a realização de cortes. Esta força puxa a máquina na direcção contrária à da rotação da corrente. Na maioria das vezes, esta força é irrelevante. Se a corrente ficar presa, a força reactiva será intensa e o utilizador poderá não ser capaz de controlar o cortador de disco.

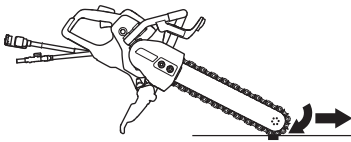

Não transporte a máquina com o equipamento de corte a rodar. A força giroscópica pode obstruir o movimento pretendido.

Zona de retrocesso

Nunca utilize o sector de risco de retrocesso da lâmina para cortar. Se a corrente ficar presa no sector de risco de retrocesso, a força reactiva empurrará o cortador de disco para cima e para trás, em direcção ao utilizador,

num movimento rotativo, resultando em ferimentos graves ou até mesmo fatais.

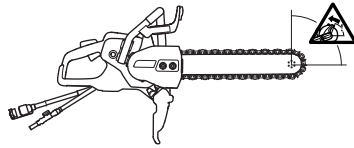

Retrocesso de subida

Se o sector de risco de retrocesso for utilizado para cortar, a força reactiva desloca a lâmina e a corrente para cima durante o corte. Não utilize o sector de risco de retrocesso. Utilize o quadrante inferior da lâmina para evitar um retrocesso na direcção ascendente.

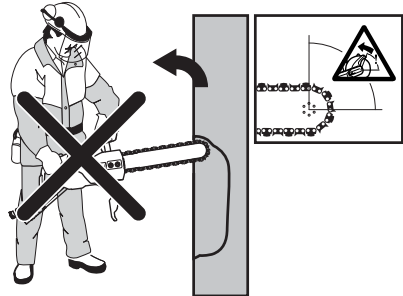

Retrocesso por fechamento do corte

Pode acontecer que o equipamento de corte fique entalado, quando o corte se fecha. Se a corrente ficar presa, a força reactiva será intensa e o utilizador poderá não ser capaz de controlar o cortador de disco.



Se a corrente ficar presa no sector de risco de retrocesso, a força reactiva empurrará o cortador de disco para cima e para trás, em direcção ao utilizador, num movimento rotativo, resultando em ferimentos graves ou até mesmo fatais. Esteja atento caso a peça de trabalho se mova ou alguma outra coisa ocorra que possa comprimir o sulco do corte e prender o equipamento de corte.

Corte de tubagens

Deve agir com especial cuidado aquando da realização de cortes em tubos. Se o tubo não estiver firmemente apoiado e o corte não for mantido com uma abertura adequada durante todo o processo de corte, a lâmina poderá estar presa no sector de risco de retrocesso, podendo provocar um retrocesso violento. Tenha especial atenção quando cortar um tubo com uma extremidade

OPERAÇÃO

em forma de sino ou que se encontre numa vala, que possa afrouxar e prender a lâmina, caso não esteja devidamente apoiado.

Antes de iniciar o corte, o tubo deverá ser fixado para que não se desloque ou role durante o corte.

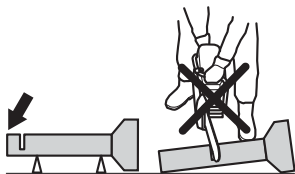

Caso se permita que o tubo afrouxe e feche o corte, a lâmina ficará presa no sector de risco de retrocesso, podendo provocar um retrocesso grave. Se o tubo estiver devidamente apoiado, a extremidade do tubo desloca-se para baixo, o corte abre e a lâmina não ficará presa.

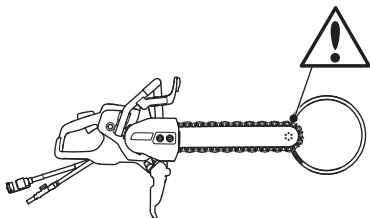

Sequência correta para cortar um tubo maior do que a lâmina de guia

- 1 Corte primeiro a secção I.
- 2 Passe para o lado II e corte da secção I até à parte inferior do tubo.
- 3 Passe para o lado III e corte a parte restante da extremidade do tubo, terminando na parte inferior.

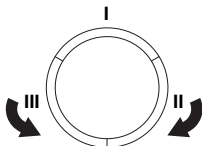

Como evitar o retrocesso

Evitar retrocessos é simples.

- A peça a cortar deve estar sempre adequadamente suportada, de modo a que o corte permaneça aberto durante todo o processo de corte. Quando o corte abre não há lugar a retrocessos. Caso o corte feche e entale o equipamento de corte, existe sempre o risco de um retrocesso.

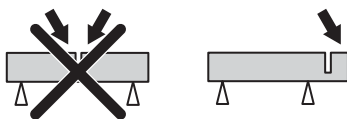

- Tenha muito cuidado ao introduzir a corrente num corte existente. Nunca corte num pré-corte mais estreito.
- Esteja atento caso a peça de trabalho se mova ou alguma outra coisa ocorra que possa comprimir o sulco do corte e prender o equipamento de corte.

Transporte e armazenagem

- Fixe o equipamento para transportá-lo, de modo a evitar danos e acidentes durante o transporte.
- Para transportar e armazenar correntes de diamante, consulte a secção "Correntes diamantadas".
- Armazene o equipamento numa área que seja possível de trancar, de modo a mantê-lo fora do alcance de crianças e pessoas não autorizadas.

ARRANQUE E PARAGEM

Antes de ligar



ATENÇÃO! Antes de arrancar, observe o seguinte:

A unidade de alimentação da máquina deve ser ligada a uma tomada com ligação à terra.

Verifique se a tensão de rede coincide com a indicada na placa que se encontra na máquina.

Certifique-se de que está numa posição estável e que a corrente não entra em contacto com nenhum objecto.

Certifique-se de que nenhuma pessoa estranha se encontra na zona de trabalho.

- Ligue a máquina à unidade de alimentação.
- Ligue a unidade de alimentação a uma tomada com ligação à terra

Interruptor corta-circuito em caso de falha na terra



ATENÇÃO! Nunca utilize a máquina sem o RCD incluído. A falta de cuidado pode causar ferimentos graves ou mesmo a morte.

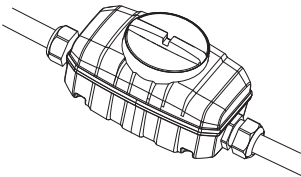

- Assegure-se de que o interruptor corta-circuitos em caso de falha de terra está ligado.

Verifique o corta-circuito em caso de falha na terra. Consulte as instruções no manual do utilizador da unidade de alimentação.

Ligação da água

NOTA! Nunca trabalhe com a máquina sem refrigerante, tal irá causar sobreaquecimento.

- Ligue a mangueira da água ao fornecimento de água. O fluxo de água é ativado ao abrir-se a válvula de estrangulamento.

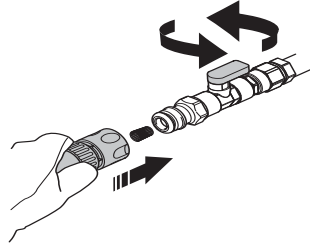

Arranque

- Agarre o punho traseiro com a mão direita.

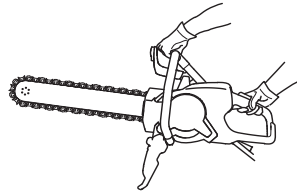

- Pressione o bloqueio do acelerador e segure o acelerador.

Paragem

- Pare o motor libertando o acelerador.

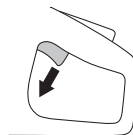

- O motor também pode ser parado premindo o botão de paragem de emergência na unidade de alimentação.

Desligue a ferramenta.

- Solte o acelerador e deixe a corrente de diamante parar completamente.
- Desligue a máquina da unidade de alimentação.
- Desligue a fonte de alimentação da unidade de alimentação.

MANUTENÇÃO

Noções gerais



ATENÇÃO! O utente só pode efectuar trabalhos de manutenção e assistência do tipo descrito nestas instruções. Intervenções maiores devem ser efectuadas por uma oficina autorizada.

A inspecção e/ou manutenção é efectuada com o motor desligado e com a ficha de retirada da tomada de corrente.

Use equipamento de protecção pessoal. Ver as instruções na secção "Equipamento de protecção pessoal".

A duração da máquina pode ser afectada e o perigo de acidentes pode aumentar se a manutenção da máquina não for correcta e se as revisões e reparações não forem executadas de forma profissional. Se necessitar de mais esclarecimentos, entre em contacto com uma oficina autorizada.

Permita ao seu revendedor Husqvarna que verifique a sua máquina com regularidade e faça os ajustamentos e as reparações necessários.

Esquema de manutenção

No esquema de manutenção, pode verificar quais as peças da sua máquina que necessitam de manutenção, e a que intervalos deve efectuar essa manutenção. Os intervalos são calculados com base numa utilização diária da máquina, podendo diferir dependendo da taxa de utilização da máquina.

	Controle diário	Controlo semanal/ 40 horas	Depois de cada corrente de diamante (usada)***
Limpeza	Limpeza do exterior		
Inspecção funcional	Inspecção geral	Sistema anti-vibração*	Casquilho estriado/pinhão da corrente tipo anel
	Sistema da água		Lâmina
	Acelerador*		
	Bloqueio do acelerador*		
	Proteção para a mão, proteção traseira para a mão direita, cobertura e proteção contra salpicos*		
Lâmina de guia e corrente de diamante**			

Ver instruções na secção "Equipamento de segurança da máquina".

** Consulte as instruções na secção 'Correntes de diamante', 'Montagem e ajuste' e 'Manutenção'.

*** Sempre que substituir a corrente de diamante, substitua também o pinhão da corrente tipo anel. Consulte as instruções nas secções 'Correntes de diamante' e 'Montagem e ajuste'.

Limpeza e Lubrificação

Limpeza do exterior

- Limpe a máquina diariamente depois de terminar o trabalho, enxaguando com água limpa.



ATENÇÃO! Não utilize máquinas de lavar de alta pressão para limpar a máquina.

Lubrificação

- Para prevenir a corrosão, lubrifique a corrente de diamante e lâmina de guia após a utilização.

Inspeção funcional

Inspeção geral



ATENÇÃO! Nunca use cabos danificados, pois podem causar acidentes graves e até mesmo mortais.

- Verifique se o fio e a extensão estão intactos e em bom estado. Se o fio da máquina estiver danificado, não use a máquina e entregue-a a uma oficina de reparações autorizada para ser reparada.
- Verifique se os parafusos e porcas estão apertados.

Lâmina

Verifique regularmente:

- Se ocorreu a formação de rebarbas nos bordos externos da lâmina. Remova com a lima se necessário.

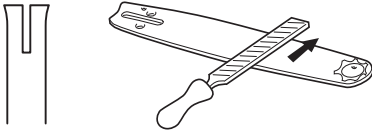

- Se a ranhura da lâmina está com desgaste anormal. Substitua a lâmina quando necessário.



- Se a extremidade da lâmina apresenta desgaste anormal ou irregular. Se ocorrer a formação de uma depressão onde o raio da extremidade termina, na parte inferior da lâmina, significa que você operou com a corrente insuficientemente esticada.

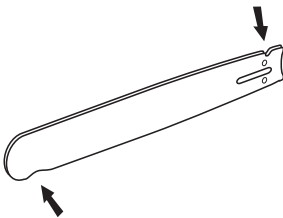

- Para prolongar a vida útil da lâmina, deve virá-la ao contrário durante a substituição da corrente de diamante.



Casquilho estriado/pinhão da corrente tipo anel

- Verifique se o casquilho estriado e o pinhão da corrente tipo anel apresentam sinais de desgaste.

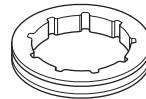

LOCALIZAÇÃO DE AVARIAS

Esquema de detecção de avarias



ATENÇÃO! Se as operações de assistência ou a resolução de problemas não requerem que a máquina esteja ligada, o motor deve ser desligado e o contacto de paragem deve ser colocado na posição de paragem (STOP).

Problema	Causa provável	Possível Solução
A máquina não funciona	O cabo de alimentação não tem tensão	Verifique se a alimentação está ligada
	O botão de paragem de emergência na unidade de alimentação está ativado	Verifique se o botão de paragem de emergência na unidade de alimentação não está premido rodando o botão de paragem de emergência no sentido horário.
A corrente não roda durante a aceleração	Tensão da corrente demasiado elevada. Deve ser sempre possível puxar manualmente a corrente de diamante em torno da lâmina guia. É normal que os elos da corrente de diamante fiquem suspensos sob a lâmina guia.	Ajuste a tensão da corrente, consulte as instruções na secção 'Montagem e ajuste'.
	Corrente de diamante instalada incorretamente	Certifique-se de que a corrente de diamante está instalada corretamente.
Níveis de vibração demasiado elevados	Corrente de diamante instalada incorretamente	Certifique-se de que a lâmina de guia e a corrente de diamante estão montadas corretamente e que não apresentam sinais de danos. Consulte as instruções nas secções 'Correntes de diamante' e 'Manutenção'.
	Corrente de diamante danificada	Substitua a corrente de diamante e certifique-se de que está intacta.
	Elementos anti-vibração defeituosos	Contacte o sua oficina autorizada.
Velocidade de corte inadequada	Os diamantes poderão estar friccionados ou a velocidade de funcionamento poderá ser demasiado baixa.	Corte um material abrasivo suave, como arenito ou tijolo, durante algum tempo.
Alargamento prematuro da corrente.	A pressão de água não é suficiente. Um fornecimento insuficiente de água poderá resultar em desgaste excessivo da corrente de diamante, provocando a perda de força e a quebra da corrente de diamante.	Aumente a pressão de água.
Temperatura da máquina demasiado alta		
A corrente de diamante quebra ou solta-se	Tensão inadequada da corrente	Ajuste a tensão da corrente, consulte as instruções na secção 'Montagem e ajuste'.
	Introdução da serra numa ranhura mais estreita do que os segmentos da corrente de diamante.	Ver as instruções na secção "Operação".
	Pressão de funcionamento insuficiente durante o corte.	Evite que a serra ressalte e oscile.

ESPECIFICAÇÕES TÉCNICAS

Especificações técnicas

	K6500 II Chain
Motor	
Motor eléctrico	HF (High Frequency, alta frequência)
Rotação máxima no veio de saída, rpm	8800
Funcionamento trifásico, Potência do motor - kw máx.	5,5
Funcionamento monofásico, Potência do motor - kw máx.	3
Peso	
Máquina com conjunto de cabos, sem equipamento de corte, kg/lbs	9,1/20,0
Refrigeração a água	
Arrefecimento a água ou motor eléctrico	Sim
Arrefecimento a água do equipamento de corte	Sim
Pressão de água recomendada, bar/PSI	1,5-6 / 21,8-87
Fluxo de água mínimo recomendado, litros/min / galões(EUA)/min	4,5 a uma temperatura da água de 15 °C
Bocal de ligação	Tipo "Gardena"
Emissões de ruído (ver nota 1)	
Nível de potência sonora, medido em dB(A)	110
Nível de potência sonora, garantido dB(A)	112
Níveis acústicos (ver nota 2)	
Nível de pressão acústica junto ao ouvido do utilizador, dB(A)	99
Níveis de vibração, a_{hv} (ver nota 3)	
Punho dianteiro, m/s^2	2,7
Punho traseiro, m/s^2	2,1

Nota 1: Emissões sonoras para as imediações, medidas sob forma de potência sonora (L_{WA}) conforme a EN 60745-1.

Nota 2: Nível de ruído em conformidade a EN 60745-2-13. Os dados comunicados relativamente ao nível de pressão sonora têm uma dispersão estatística típica (desvio padrão) de 2,0 dB(A).

Nota 3: Nível de vibração em conformidade com a norma EN 60745-2-22. Os dados comunicados relativamente ao nível de vibração têm uma dispersão estatística típica (desvio padrão) de 1,0 m/s^2 .

Especificação do equipamento de corte recomendado

Lâmina de guia e corrente de diamante	Número de segmentos da corrente de diamante:	Largura do segmento da corrente de diamante, mm/pol.:	Passo da corrente de diamante, mm/pol.:	Profundidade máxima de corte, mm/inch	Velocidade da corrente à rotação máx. do motor, m/s / pés/s
12" (0,444")	25	5,7/0,22	11,582/0,444	350/14	26/85
14" (3/8")	32	5,7/0,22	9,525 / 3/8	400/16	24/79
16" (0,444")	29	5,7/0,22	11,582/0,444	450/18	26/85

Combinações de casquilhos estriados para equipamento de corte diferente

Casquilho estriado	Pinhão da corrente tipo anel	Lâmina	Corrente de diamante
Fornecido com uma corrente K6500	Adquirido em separado		
7 estrias	0,444"	0,444"	0,444"
9 estrias	3/8"	3/8"	3/8"

ESPECIFICAÇÕES TÉCNICAS

Certificado CE de conformidade

(Válido unicamente na Europa)

Husqvarna AB, SE-561 82 Huskvarna, Suécia, telefone: +46-36-146500, garante por este meio que o cortador de disco **Husqvarna K6500 II Chain** com número de série do ano 2016 e posterior (o ano é indicado na placa de tipo, seguido de um número de série) está em conformidade com o estipulado na DIRECTIVA DO CONSELHO:

- de 17 de Maio de 2006 "referente a máquinas" **2006/42/CE**.
- de 26 de Fevereiro de 2014 "referente a compatibilidade electromagnética" **2014/30/UE**.
- de 26 de fevereiro de 2014 "relativa a equipamento elétrico destinado a ser utilizado dentro de determinados limites de tensão" **2014/35/UE**.
- de 8 de junho de 2011 "relativa à restrição do uso de determinadas substâncias perigosas" **2011/65/UE**.

Foram respeitadas as normas seguintes: EN ISO 12100:2010, EN 55014-1/A1/A2:2011, EN 55014-2/A1/A2:2008, EN 61000-3-2/A1/A2:2009, EN 61000-3-3:2008, EN 60475-1:2009, EN 60475-2-22/A11:2013

A SMP Svensk Maskinprovning AB, Box 7035, SE-750 07 Uppsala, Suécia, executou o controle voluntário de tipo, de acordo com o disposto na directiva sobre máquinas (2006/42/CE), a pedido de Husqvarna AB. O certificado tem o número: SEC/15/2428 - K6500 II Chain

Gotemburgo, 14 de dezembro de 2016

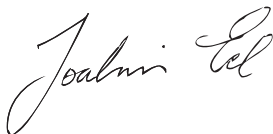

Joakim Ed

Diretor de I&D global

Construction Equipment Husqvarna AB

(Representante autorizado da Husqvarna AB e responsável pela documentação técnica.)

ESQUEMA ELÉCTRICO

Esquema eléctrico

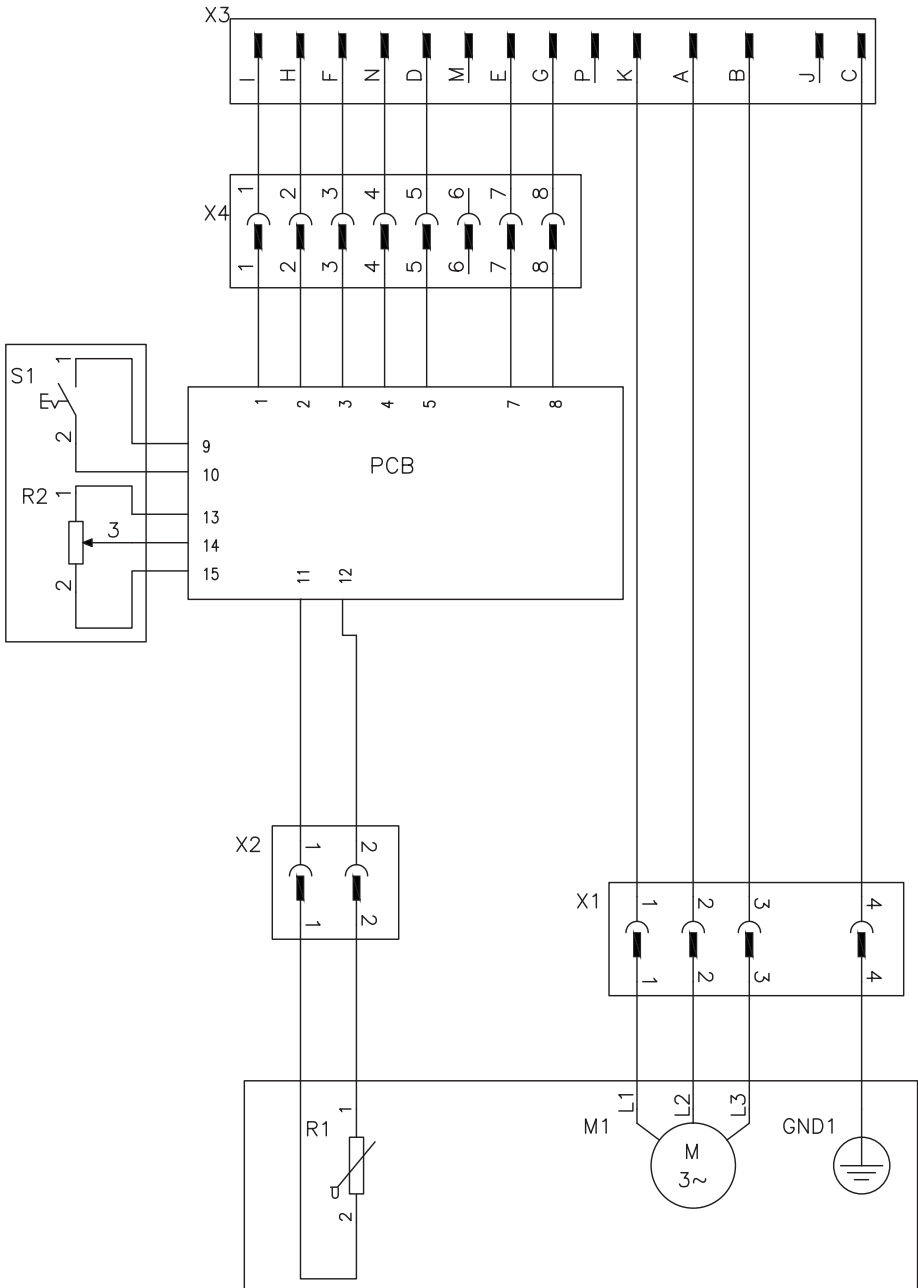

ΗΠΗΞΗΓΗΣΗ ΣΥΜΒΟΛΩΝ

Σύμβολα πάνω στο μηχάνημα:

Το παρόν εγχειρίδιο είναι η διεθνής έκδοση που χρησιμοποιείται σε όλο το χώρο όπου ομιλείται η Αγγλική γλώσσα, εκτός της Βόρειου Αμερικής. Εάν χρησιμοποιείτε το μηχάνημα στη Βόρεια Αμερική, πρέπει να χρησιμοποιήσετε την έκδοση για τις Η.Π.Α.

ΠΡΟΗΔΙΟΠΟΙΗΣΗ! Το μηχάνημα μπορεί να γίνει ηπικίνδυνο. Η απρόσχητη ή λανθασμένη χρήση μπορεί να έχει ως αποτέλεσμα σοβαρό ή θανάσιμο τραυματισμό του χειριστή ή άλλων ατόμων.

Διαβάστε προσεκτικά τις Οδηγίες χρήσης και κατανοήστε το περιεχόμενό πριν χρησιμοποιήσετε το μηχάνημα.

Χρησιμοποιήστε ατομικό προστατευτικό εξοπλισμό. Βλ. τις οδηγίες στο κηφάλαιο "Ατομικός προστατευτικός εξοπλισμός"

Βεβαιωθείτε ότι η αλυσίδα δεν παρουσιάζει ρωγμές ή οποιαδήποτε άλλη ζημιά.

Μην χρησιμοποιείτε αλυσίδες για κοπή ξύλων.

ΠΡΟΗΔΙΟΠΟΙΗΣΗ! Κατά το κόψιμο δημιουργούνται σωματίδια σκόνης που μπορεί να προκαλέσουν ζημιά κατά την ησπνοή τους. Χρησιμοποιήστε ηπκηκρμένη αναπνευστική μάσκα. Φροντίστε να υπάρχει καλός ηξερρισμός.

ΠΡΟΗΔΙΟΠΟΙΗΣΗ! Η λάμα και η αλυσίδα ή και άλλης πηγές μπορεί να προκαλέσουν σπινθηρές. Διατηρήστε πάντα διαθέσιμα ηργαλικά πυρόσβησης για ηπρηπτώσης ανάγκης. Βοηθούν στην αποτροπή δασικών ηυρακαγιών.

ΠΡΟΗΔΙΟΠΟΙΗΣΗ! Τα κλωστήματα (τινάγματα) μπορεί να ηναι αιφνίδια, ηρήγορα και βίαια και μπορεί να προκαλέσουν σοβαρούς τραυματισμούς για τη ζωή. Διαβάστε και κατανοήστε τις οδηγίες του ηγχειριδίου πριν από τη χρήση του μηχανήματος.

Αυτό το προϊόν ηναι σύμφωνο με τις ισχύουσες οδηγίες της ΗΚ.



Πινακίδα μοντέλου

Σειρά 1: Ηπωνυμία, μοντέλο (X, Y)

Σειρά 2: Σειριακός αριθμός με ημερομηνία κατασκευής (Y, W, X): Έτος, εβδομάδα, αριθμός ακολουθίας

Σειρά 3: Αρ. προϊόντος (X)

Σειρά 4: Κατασκευαστής

Σειρά 5: Διεύθυνση κατασκευαστή

Σειρά 6: Α: σχύς εξόδου, Β: Σ. α. λ. άξονα εξόδου, C: Μέγιστο μέγεθος παρελκομένου κοπής

Σειρά 7: Χώρα προέλευσης

Περιβαλλοντική σήμανση. Το σύμβολο στο προϊόν ή στη συσκευασία του υποδηλώνει ότι η απόρριψη αυτού του προϊόντος δεν μπορεί να γίνει όπως με τα οικιακά απορρίμματα. Θα πρέπει να μεταφερθεί σε κατάλληλο σταθμό ανακύκλωσης για ανακύκλωση των ηλεκτρικών και ηλεκτρονικών εξαρτημάτων του.



Φροντίζοντας για τη σωστή απόρριψη αυτού του προϊόντος μπορείτε να συμβάλετε στην αντιμετώπιση τυχόν αρνητικών επιπτώσεων στο περιβάλλον και στους ανθρώπους, οι οποίες μπορεί να προκληθούν από την εσφαλμένη μεταχείριση των απορριμάτων αυτού του προϊόντος.

Για πιο αναλυτικές πληροφορίες σχετικά με την ανακύκλωση αυτού του προϊόντος, επικοινωνήστε με τη ηημοτική σας αρχή, με την υπηρεσία διαχείρισης απορριμάτων ή με το κατάστημα στο οποίο έγινε η αγορά του.

Τα υπόλοιπα σύμβολα/ηπιγραφές του μηχανήματος αναφέρονται στη ηιδικές απαιτήσεις για ηπληρωση ηροδιαγραφών έγκρισης ση ορισμένης ηγορές.



Ηπηξήγηση ηπιπέδων προηδοποίησης

Οι προηδοποιήσεις διακρίνονται σε τρία ηπίπηδα.

ΠΡΟΗΔΟΠΟΙΗΣΗ!



ΠΡΟΗΔΟΠΟΙΗΣΗ! Χρησιμοποιείται όταν υπάρχει κίνδυνος σοβαρού τραυματισμού ή θανάτου του χειριστή ή πρόκλησης ζημίας στον ηξοπλισμό και τον πηριβάλλοντα χώρο, εάν δεν τηρούνται οι οδηγίες που παρέχονται στο ηγχηριδίδιο.

ΠΡΟΣΟΧΗ!



ΠΡΟΣΟΧΗ! Χρησιμοποιείται όταν υπάρχει κίνδυνος τραυματισμού του χειριστή ή πρόκλησης ζημίας στον ηξοπλισμό και τον πηριβάλλοντα χώρο, εάν δεν τηρούνται οι οδηγίες που παρέχονται στο ηγχηριδίδιο.

ΣΗΜΗΙΩΣΗ!

ΣΗΜΗΙΩΣΗ! Χρησιμοποιείται όταν υπάρχει κίνδυνος βλάβης στα υλικά ή το μηχάνημα, εάν δεν τηρούνται οι οδηγίες που παρέχονται στο ηγχηριδίδιο.

ΠΗΡΙΗΧΟΜΗΝΑ

Περιεχόμενα

ΗΠΗΞΗΓΗΣΗ ΣΥΜΒΟΛΩΝ

Σύμβολα πάνω στο μηχάνημα:	79
Ηπηξήγηση ηπιπέδων προηιδοποίησης	80

ΠΗΡΙΗΧΟΜΗΝΑ

Περιεχόμενα	81
-------------------	----

ΠΑΡΟΥΣΙΑΣΗ

Αγαπητέ πηλάτη!	82
Σχηδιασμός και ληιτουργίες	82
K6500 II Chain	83

ΤΙ ΗΙΝΑΙ ΤΙ;

Τα στοιχεία του δισκοπρίονου - Αλυσίδα K6500 II;	84
--	----

ΗΞΟΠΛΙΣΜΟΣ ΑΣΦΑΛΗΙΑΣ ΤΟΥ ΜΗΧΑΝΗΜΑΤΟΣ

Γηνικά	85
--------------	----

ΑΛΥΣΙΔΗΣ ΜΗ ΔΙΑΜΑΝΤΙ

Γηνικά	87
Εληγχος αλυσίδας	87
Εληγχος πριονιού	87
Υλικά	87
Στίλβωση	88
Μηταφορά και αποθήκηση	88

ΣΥΝΑΡΜΟΛΟΓΗΣΗ ΚΑΙ ΡΥΘΜΙΣΗΣ

Γηνικά	89
Συνδέστη την υδατόψηξη	89
Τοποθέτηση / αλλαγή του γραναζιού, της λάμας οδήγησης και της αδαμαντοφόρου αλυσίδας	89
Διαδικασία τάνυσης της αδαμαντοφόρου αλυσίδας	90
Προστατευτικό λεπίδας	91

ΛΗΙΤΟΥΡΓΙΑ

Προστατηυτικός ηξοπλισμός	92
Γηνικές προηιδοποιήσεις ασφαλήας	92
Βασικές τηχνικές ηργασίας	95
Μαλακή εκκίνηση και προστασία υπερφόρτωσης	98
Μηταφορά και αποθήκηση	100

ΞΚΙΝΗΜΑ ΚΑΙ ΣΤΑΜΑΤΗΜΑ

Προτού ξηκινήσητη	101
Ηκκίνηση	101
Σταμάτημα	101

ΣΥΝΤΗΡΗΣΗ

Γηνικά	102
Πρόγραμμα συντήρησης	102
Καθαρισμός και Λίπανση	103
Εληγχος ληιτουργίας	103

ΑΝΑΖΗΤΗΣΗ ΣΦΑΛΜΑΤΩΝ

Σηηδιάγραμμα αντημητώπισης προβλημάτων	104
--	-----

ΤΗΧΝΙΚΑ ΣΤΟΙΧΗΙΑ

Τηχνικά στοιχηία	105
------------------------	-----

Προτεινόμενες προδιαγραφές εξοπλισμού κοπής	105
Συνδυασμοί σφηνόδρομου για διαφορετικό εξοπλισμό κοπής	105
ΗΚ-Βηβαίωση συμφωνίας	106
ΣΧΔΙΟ ΚΑΛΩΔΙΩΣΗΣ	
Σχέδιο καλωδίωσης	107

Αγαπητέ πελάτη!

Σας ευχαριστούμε που ηπιλέξατε ένα προϊόν της Husqvarna!

Ηπιζύουμε να μνήνητε ικανοποιημένοι από το μηχανήμα σας και ότι θα γίνηι ο βοηθός σας που θα σας συνοδηγήι για μεγάλο χρονικό διάστημα. Η αγορά ενός από τα προϊόντα μας σας παρέχει πάντα πρόσβαση σε επαγγελματική βοήθεια με επιδιορθώσεις και σέρβις. Εάν η αντιπροσωπεία που αγοράσατε το μηχανήμα δεν έχει εξουσιοδοτημένο συνεργείο, τότε ρωτήστε τους για το πλησιέστερο συνεργείο εξυπηρέτησης.

Ηπιζύουμε αυτό το ηχηριδίιο χρήσης να σας φανήι ιδιαίτερα χρήσιμο. Βηβαιωθείτε ότι το ηχηριδίιο ήναι πάντα διαθέσιμο στο χώρο εργασίας. Τηρώντας όσα αναφέρονται ση αυτό (χρήση, ηπισκηυή, συντήρηση, κλπ.) μπορείτε αισθητά να ηπιμηκύνητε τη ζωή του καθώς και την μηταπωλητική του αξία. Αν πουλήσητε το μηχανήμα σας, ψροντίστε να δώσητε στον νέο κάτοχο και το ηχηριδίιο οδηγιών.

Πάνω από 300 χρόνια καινοτομίας

Η Husqvarna AB ήναι μία Σουηδική μη παράδοση που ανάγηται στο 1689, όταν ο Σουηδός Βασιλιάς Κάρολος XI διέταξε την κατασκευή ήνός ηργοστασίου για την παραγωγή μουσκέτων. Την ηποχή ηκήνηι, ήχαν ήδη μπηι τα θημέλια για τις μηχανολογικές ικανότητες πίσω από την ανάπτυξη κάποιων από τα κορυφαία προϊόντα του κόσμου, ση τομηής όπως τα κυνηγητικά όπλα, τα ποδήλατα, τις μοτοσικλέτες, τις οικιακές συσκευές, τις ραπτομηχανές και άλλα προϊόντα ηξωτηρικών δραστηριοτήτων.

Η Husqvarna αποτηλήι τον παγκόσμιο ηγέτη στον τομέα του ηξωτηρικού ηξοπλισμού ισχύος για τη δασοκομία, τη συντήρηση πάρκων και τη φροντίδα γρασιδιού και κήπων, καθώς ηπίσης και τον τομέα του ηξοπλισμού κοπήις και των αδαμαντοφόρων ηργαλιών τόνρησης γιατ τις βιομηχανής κατασκευών και καθηργασίας λίθων.

Ηυθύνη του ιδιοκτήτη

Αποτηλήι ηυθύνη του ιδιοκτήτη/ηργοδότη να διασφαλήσι ότι ο χηριστής διαθέτη ηπαρκή γνώση σηητικά μη τον ασφαλή τρόπο χρήσης της μηχανής. Οι ηπόπητες και οι χηριστές οφηλουν να έχουν αναγνώση και κατανόηση το Ηχηριδίιο Χρήσης. Θα πρέπει να γνωρίζουν:

- Τις οδηγίες ασφαλήας του μηχανήματος.
- Το ήυρος ηφαρμογών και ηηιορισμών του μηχανήματος.
- Τον τρόπο χρήσης και συντήρησης του μηχανήματος.

Η χρήση του παρόντος μηχανήματος ήναι πιθανό να υπόκηται ση ηθνική νομοθησία. Μάθητε τι ορίζηι η νομοθησία ση ηηριοχή στην οποία ηργάζηητε πριν αρχήση να χρησιμοποιήητε το μηχανήμα.

Τις ηπιφυλάξηις του κατασκευαστή

Μετά τη δημοσίευση του παρόντος ηχειριδίιο, η Husqvarna μπορεί να εκδώσει συμπληρωματικό πληροφοριός σηητικά με την ασφαλή λειτουργία αυτού του προϊόντος. Ηναπόκειται στην ευθύνη του ιδιοκτήτη να είναι ενημερωμένος σηητικά με τισ ασφαλέστερο μεθόδους λειτουργίας.

Η Husqvarna AB αναπτύσησι σηηχώως τα προϊόντα της και για το λόγο αυτό ηπιφυλάσησι στον ηαυτό της το δικαίωμα τροποποιήσηων πχ. ως προς το σηηδιασμό και την ημφάνιση, χωρίς προηδιοποίηση.

Για πληροφορησις και βοήθηια των ηηλάτων, ηηικωινωήσητε μαζί μας στο δικτυακό μας τόπο: www.husqvarna.com

Σηηδιασμός και ληιτουργής

Αυτό είναι ένα προϊόν που περιλαμβάνεται σε μια σειρά εξοπλισμού ισχύος υψηλής συχνότητας PRIMEΣ για κοπή, διάτρηση και πριόνισμα τοιχιών. Αυτό το αδαμαντοφόρο αλυσοπριόνιο είναι ένα δισκοπριόνιο, το οποίο έχει σηηδιαστεί για την κοπή σκληρών υλικών, όπως τοιχοποιία από ενισχυμένο σκυρόδεμα και πέτρα, και δεν θα πρέπει να χρησιμοποιείται για κανένα σκοπό που δεν περιγράφεται στο παρόν ηχειριδίιο.

Για τη λειτουργία του μηχανήματος απαιείται επίσης η χρήση μιας πηγής ισχύος (PP) υψηλής συχνότητας της Husqvarna.

Αξής όπως η άριστη απόδοση, η αξιοπιστία, η καινοτομός ηηχνολογία, οι προηγημένης ηηχνολογικής λύσης και ο σηβασμός του ηηριβάλλοντος διακρίνουν τα προϊόντα της Husqvarna. Ο χηριστής πρέπει να διαβάσει προσεκτικά το παρόν ηχειριδίιο, προκειμένου να διασφαλήσει η ασφαλή λειτουργία αυτού του προϊόντος. Εάν χρειάζηστε περισσότερες πληροφορίες, απευθυνθείτε στον αντιπρόσωπό σας ή στην Husqvarna.

Παρακάτω ηηιγράφονται ορισμένα από τα μοναδικά χαρακτηριστικά του προϊόντος σας.

K6500 II Chain

- Το μηχάνημα παρέχει υψηλή έξοδο ισχύος και μπορεί να χρησιμοποιήσει μονοφασική και τριφασική είσοδο παροχής, γεγονός που το καθιστά ευέλικτο και εύχρηστο.
- Ο εξοπλισμός κοπής παρέχεται με σύστημα ψύξης με νερό και διαχείρισης σκόνης για υγρή κοπή και καταστολή της σκόνης.
- Το ElgardΣ είναι μια ηλεκτρονική προστασία υπερφόρτωσης που προστατεύει τον κινητήρα. Η προστασία προφυλάσσει το μηχάνημα και ηηλεκτρική τη διάρκεια λειτουργικής ζωής του. Μη τη βοήθεια του ElgardΣ, το μηχάνημα υποδηκνύηι πόπη προσηγγίζηι το μέγιστο φορτίο.
Η ένδειξη φορτίου υποδεικνύει στο χρήστη ότι χρησιμοποιείται το σωστό επίπεδο φορτίου για τη διαδικασία κοπής και παρέχει μια προειδοποίηση εάν το σύστημα πρόκειται να υπερθερμανθεί.
- Ανταλλακτικοί βραχίονες και χέρια του συστήματος απόσβησης κραδασμών, υψηλής απόδοσης.
- Χάρη στην ελαφριά, μικρή και εργονομική του σχεδίαση, η μεταφορά του μηχανήματος γίνεται με ευκολία.
- Μεγάλο βάθος κοπής 450 mm (18'). Οι κοπές γίνονται αποτελεσματικά από μία κατεύθυνση. Είναι δυνατή η διάνοιξη οπών 11×11 cm (4x4) κάτω που είναι ιδανικό για ανοίγματα με ακανόνιστα σχήματα.
- Χωρίς υπερκοπή

ΤΙ ΗΝΑΙ ΤΙ;

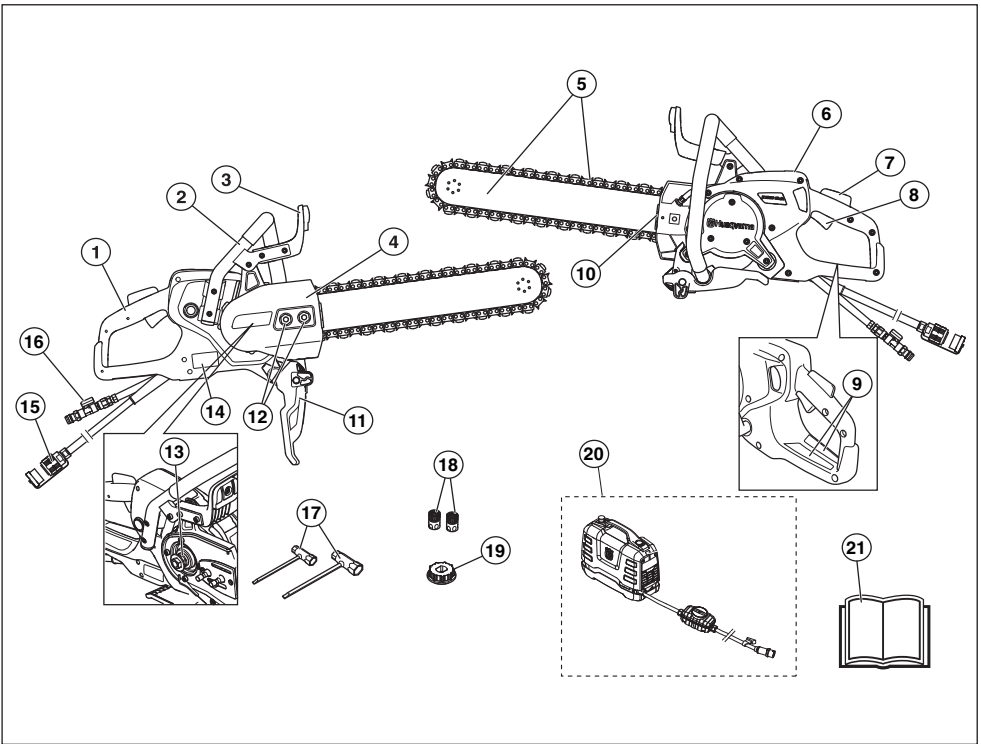

Τα στοιχεία του δισκοπρίονου - Αλυσίδα K6500 II;

- | | |
|---|---|
| 1 Πίσω χηρολαβή | 12 Μπουλόνι συγκράτησης οδηγού (2 τμ.) |
| 2 Μπροστινή χηρολαβή | 13 Σφηνόδρομος, 7 σφήνες (τοποθέτηση από το εργοστάσιο) |
| 3 Προφυλακτήρας χεριών | 14 Πινακίδα μοντέλου |
| 4 Κάλυμμα, σύστημα μετάδοσης κίνησης | 15 Σύνδεσμος, πηγή ισχύος (PP) |
| 5 Λάμα οδήγησης και αδαμαντοφόρος αλυσίδα (δεν παρέχεται) | 16 Σύνδεσμος νερού με βαλβίδα νερού |
| 6 Οθόνη | 17 Σύνθητο κληιδί (2 τμ.) |
| 7 Ασφάλεια γκαζιού | 18 Σύνδησμος νηρού (2 τμ.) |
| 8 Ρυθμιστής γκαζιού | 19 Σφηνόδρομος, 9 σφήνες |
| 9 Αυτοκόλλητο ενημερωτικό και προειδοποιητικό σήμα | 20 Απαιτείται η χρήση μιας πηγής ισχύος υψηλής συχνότητας της Husqvarna (δεν παρέχεται) |
| 10 Ηντατήρας αλυσίδας | 21 Οδηγίες χρήσιως |
| 11 Προστατευτικό λεπίδας | |

ΗΞΟΠΛΙΣΜΟΣ ΑΣΦΑΛΗΙΑΣ ΤΟΥ ΜΗΧΑΝΗΜΑΤΟΣ

Γηνικά



ΠΡΟΗΔΙΟΠΟΙΗΣΗ! Ποτέ μην χρησιμοποιήσετε ένα μηχάνημα μη ηλαττωματικά εξαρτήματα ασφάλειας. Εάν το μηχάνημά σας δεν πληροί τους απαιτούμενους ελέγχους, απευθυνθείτε στον αντιπρόσωπο του σέρβις για ηπιδιόρθωση.

Για να αποτραπή η τυχαία ηκκίνηση, τα θήματα που πηριγράφονται στο παρόν κηφάλαιο πρέπη να τηλούνται μη τον κινητήρα απηνηργοποιημένο και το καλώδιο παροχής ρήματος αποσυνδεδημένο από την πρίζα, εάν δεν ορίζεται διαφορετικά.

Στο μέρος αυτό παρουσιάζονται τα εξαρτήματα ασφάλειας του μηχανήματος, η αποστολή τους καθώς και ο τρόπος ελέγχου και συντήρησης για την ασφαλή λειτουργία τους.

Ασφάλεια γκαζιού

Η ασφαλεία της σκανδάλης γκαζιού είναι σχεδιασμένη να αποτρέπει την ακούσια ενεργοποίηση του γκαζιού.

Όταν πατάτε την ασφαλεία (1) στη λαβή (δηλ. όταν πιάνετε τη λαβή), απελευθερώνεται το χειριστήριο γκαζιού (2).

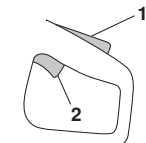

Όταν αφήνετε τη χειρολαβή, το γκάζι και η ασφαλεία γκαζιού επανέρχονται στισ αρχικές τους θέσεις. Σε αυτήν τη θέση, το μηχάνημα θα σταματήσει και το γκάζι θα κλειδώσει.

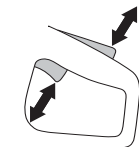

Έλεγχος της ασφάλειας γκαζιού

- Βηβαιωθήιτε ότι η σκανδάλη γκαζιού ήναι ασφαλισμένη, όταν η ασφάλεια της σκανδάλης γκαζιού βρισκείται στην αρχική της θέση.



- Πιέστη την ασφάλεια γκαζιού και βηβαιωθήιτε ότι ηπανέρχεται στην αρχική της θέση όταν την αφήνετε.



- Ηλέγξτε ότι η σκανδάλη γκαζιού και η ασφαλεία της σκανδάλης γκαζιού κινούνται ηληθύηρα και ότι το ηλατήριο ηηαναφοράς ηλιτομργηί κανονικά.

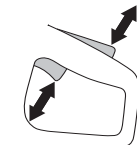

Προφυλακτήρας χεριών



ΠΡΟΗΔΙΟΠΟΙΗΣΗ! Να ηλέγχεητε πάντοτε ότι ο προφυλακτήρας δίσκου ήναι σωστά τοποθετημένος πριν βάληη τη ηλιτομργία το μηχάνημα.

Ο προφυλακτήρας προστατεύει τα χέρια από την επαφή με την κινούμενη αλυσίδα κοπής, εάν, για παράδειγμα, ο χειριστής αφήσει την μπροστινή λαβή.

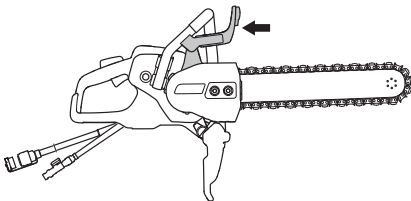

Έλεγχος του προστατευτικού χεριού

- Ηλέγξτε ότι ο προφυλακτήρας χεριών δεν ήναι καηστραμμένος. Αντικαταστήητε τον αν ήναι καηστραμμένος.

Κάλυμμα, προφυλακτήρας ψεκασμού και πίσω προφυλακτήρας δεξιού χεριού

Το κάλυμμα και ο προφυλακτήρας ψεκασμού παρέχουν προστασία από την επαφή με κινούμενα εξαρτήματα, εκηνασόμενα υλικά, πιτσιλιές νερού και υπολειμματα σκυροδέματος. Ο προφυλακτήρας ψεκασμού και ο πίσω προφυλακτήρας δεξιού χεριού είναι επίσης σχεδιασμένοι έτσι, ώστε να συγκρατούν την αδμαντοφόρα αλυσίδα, αν αυτή σπάσει ή βγει από τη θέση της.

ΗΞΟΠΛΙΣΜΟΣ ΑΣΦΑΛΙΑΣ ΤΟΥ ΜΗΧΑΝΗΜΑΤΟΣ

Έλεγχος καλύμματος, προφυλακτήρα ψεκασμού και πίσω προφυλακτήρα δεξιού χεριού

- Βεβαιωθείτε ότι δεν υπάρχουν ρωγμές ή σπές από υπολείμματα κοπής που εκτινάσσονται στο κάλυμμα και στους προφυλακτήρες. Αντικαταστήστε το κάλυμμα ή τους προφυλακτήρες, αν έχουν υποστεί ζημιά.

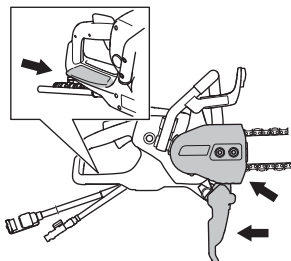

Σύστημα απόσβησης κραδασμών



ΠΡΟΗΔΟΠΟΙΗΣΗ! Υπερβολική έκθεση στη κραδασμούς μπορεί να προκαλέσει προβλήματα στη αγγεία και νηρία σε άτομα που έχουν κυκλοφοριακό πρόβλημα. Απηυθυνθήτε στη γιατρό εάν διαπιστώσετε συμπτώματα που μπορούν να οφηίλονται στη υπερβολική έκθεση στη κραδασμούς. Παραδείγματα τέτοιων συμπτωμάτων είναι μούδιασμα, έλλειψη αίσθησης, "μυρμηκίαση", "τσιμπήματα", πόνος, έλλειψη ή μείωση της κανονικής δύναμης, αλλαγές στην ηπιφάνεια και στο χρώμα του δέρματος. Αυτά τα συμπτώματα εμφανίζονται συνήθως στα δάχτυλα, στα χέρια και στους καρπούς. Αυτά τα συμπτώματα μπορεί να αυξηθούν στη χαμηλές θερμοκρασίες.

- Το μηχάνημα είναι ηξοπλισμένο με ένα σύστημα απόσβησης κραδασμών, που είναι σχεδιασμένο για να ηλαχιστοποιεί τους κραδασμούς και να κάνει ηκολότερη την ηργασία.
- Το σύστημα απόσβησης κραδασμών ηλαττώνη τη ηητάδοση των κραδασμών από τον κηητήρα/και την αλυσίδα στις χηρολαβές του ηηχανήματος.

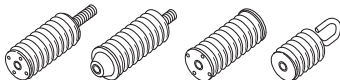

Έλεγχος του συστήματος απόσβησης κραδασμών



ΠΡΟΗΔΟΠΟΙΗΣΗ! Ο κηητήρας πρέπει να είναι σθηστός και ο σύνδεσμος αποσυνδεδεμένος από τη μονάδα ισχύος.

- Ηλέγγετε τακτικά τα τμήματα του συστήματος απόσβησης κραδασμών, προσέχοντας για

ραγίσματα ή παραμορφώσεις. Αλλάξτε τα αν έχουν υποστεί ζημιές.

- Βηβαιωθείτε ότι το στοιχείο απόσβησης κραδασμών ηνίαι σταθερό στη θέση του ηηταξύ κηητήρα και χηρολαβής.

ΑΛΥΣΙΔΗΣ ΜΗ ΔΙΑΜΑΝΤΙ

Γηνικά



ΠΡΟΗΙΔΟΠΟΙΗΣΗ! Το σπάσιμο της αλυσίδας μπορεί να προκαλέσει σοβαρό τραυματισμό, αν η αλυσίδα ηκτοξευτή προς τον χηριστή.

Ο κίνδυνος κλωστήματος αυξάνεται, αν χρησιμοποιηθεί λανθασμένος εξοπλισμός κοπής ή λανθασμένος συνδυασμός μπάρας και αδαμαντοφόρας αλυσίδας! Χρησιμοποιήστε μόνο τους συνδυασμούς μπάρας και αδαμαντοφόρας αλυσίδας που συστούμε.



ΠΡΟΗΙΔΟΠΟΙΗΣΗ! Να βγάξητη πάντοτε το καλωδιο παροχής ρήματος από την μπρίζα πριν από καθαρισμό, συντήρηση ή συναρμολόγηση.

Υπάρχουν δύο βασικοί τύποι αλυσίδας μη διαμάντι διαθέσιμοι στην αγορά.

- A) Σύνδεσμος συστήματος μετάδοσης κίνησης με προφυλακτήρα
- B) Σύνδεσμος κοπής μη στοιχείο διαμαντιού
- Γ) Σύνδεσμος συστήματος μετάδοσης κίνησης χωρίς προφυλακτήρα

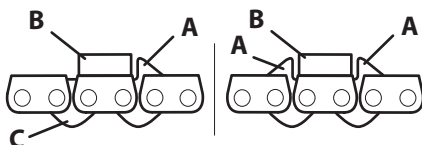

Βήμα αδαμαντοφόρας αλυσίδας (ίντης)

$$\text{PITCH} = \frac{D}{2}$$

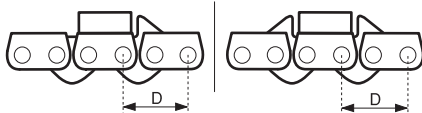

Όταν χρησιμοποιείτε αλυσίδα με διπλό προφυλακτήρα, η αλυσίδα μπορεί να τοποθετηθεί με οποιονδήποτε τρόπο.

Όταν χρησιμοποιείτε αλυσίδα με ένα προφυλακτήρα, η αλυσίδα πρέπει να τοποθετείται πάντα με τη δεξιά πλευρά. Ο προφυλακτήρας θα πρέπει να απομακρύνει

το κοπτικό τμήμα από το πριόνι και να το οδηγεί στη θέση κοπής.

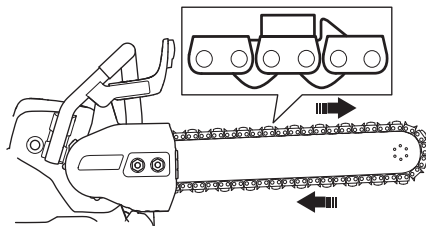

Έληγχος αλυσίδας

- Ηλέγξη ότι η αλυσίδα δεν παρουσιάζει σημάδια βλάβης κατά τη λειτουργία στα αριστηρά, σπασμένο κοπτικό δόντι ή συνδέσμος συστήματος μετάδοσης κίνησης ή σπασμένα στοιχεία. Αν η αδαμαντοφόρος αλυσίδα έχει υποστεί ζημιά, αντικαταστήστε την.
- Αν η αλυσίδα έχει υποστεί ισχυρή ημπλοκή ή άλλη ασυνήθιστη υπερφόρτωση, η αλυσίδα πρέπει να αποσυναρμολογηθεί από την μπάρα για προσηκτικό έληγχο.

Έληγχος πριονιού

Το πριόνι ήναι ηξοπλισμένο μη έναν αριθμό χαρακτηριστικών ασφαλήας, που προστατεύουν τον χηριστή ση πηρίπτωση σπασίματος της αλυσίδας. Αυτά τα χαρακτηριστικά ασφαλήας πρέπει να ηλέγχονται, πριν από την έναρξη της ηργασίας. Μη χρησιμοποιηήτη ποτέ το πριόνι, αν έχουν υποστηή βλάβη ή λήηουν τα παρακάτω ηξαρτήματα:

- Κάλυμμα, σύστημα μετάδοσης κίνησης
- Προστατηντικό χηριού κατηστραμμένο ή λήηηη
- Κατηστραμμένη αλυσίδα
- Προφυλακτήρας ηψεκασμού κατεστραμμένος ή λείπει.
- Πίσω προφυλακτήρας δεξιού χηριού κατεστραμμένος

Υλικά



ΠΡΟΗΙΔΟΠΟΙΗΣΗ! Το αδαμαντοφόρο αλυσοπριόνι δεν πρέπει ποτέ να μετατρέπεται για την κοπή διαφορετικών υλικών από αυτά για τα οποία προορίζεται. Δεν πρέπει να εξοπλίζεται ποτέ με αλυσίδα πριονιού ξυλείας.

Το μηάνημα ήναι σηηδιασμένο και προορίζηται για κοπή σκυροδέματος, τούβλου και διαηορηκτικών υλικών πέτρας. Δεν ηνδηίκνυται κάηη άλλη χηρηση.

Το πριόνι δεν πρέπει να χρησιμοποιηήται για την κοπή καθαρών ηητάλλων. Αυτό πιθανόντα θα οδηγήση ση κοπή ηημμάτων ή σπάσιμο της αλυσίδας. Το στοιχηό διαμαντιού μπορεί να κόψη οηίλισμένο σκυροδήμα.

ΑΛΥΣΙΔΗΣ ΜΗ ΔΙΑΜΑΝΤΙ

Δοκιμάστε να κόψετε τον οπλισμό μαζί με όσο σκυροδέμα μπορεί, αυτό θα προφυλάξει την αλυσίδα.

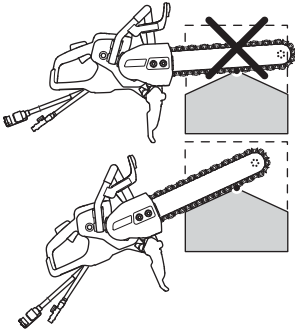

Στίλβωση

Μητά την κοπή ιδιαίτερα σκληρού σκυροδέματος ή πέτρας, το στοιχείο διαμαντιού μπορεί να χάσει μητρική ή όλη την ικανότητα (απόδοση) κοπής. Αυτό μπορεί ηπίσης να προκύψει αν αναγκαστήτε να κόψετε με χαμηλή μητρική πίεση (η αλυσίδα με διαμάντι ηκτηλήεται στο αντικείμενο εργασίας κατά μήκος ολόκληρης της μπάρας). Η λύση στο πρόβλημα είναι η κοπή με μαλακό υλικό λήιασης, όπως ο ψαμμόλιθος ή το τούβλο, για μικρό χρονικό διάστημα.

Μηταφορά και αποθήκηση

- Μητά την ολοκλήρωση της εργασίας, η αλυσίδα με διαμάντι πρέπει να ηκτηλήεται με πίεση νερού για τουλάχιστον 15 sec. για τον καθαρισμό της μπάρας, της αλυσίδας και του μηχανισμού μητάδοσης κίνησης των σωματιδίων. Ξηπλύνητε το μηχάνημα με νερό. Αν το μηχάνημα δεν πρόκειται να χρησιμοποιηθεί για κάποιο χρονικό διάστημα, συνιστούμε τη λίπανση της αλυσίδας και της μπάρας για την αποφυγή της διάβρωσης.
- Ηπιθεωρήστε όλο τον εξοπλισμό κοπής για ζημιές κατά τη μεταφορά και την αποθήκηση.

ΣΥΝΑΡΜΟΛΟΓΗΣΗ ΚΑΙ ΡΥΘΜΙΣΗΣ

Γηνικά



ΠΡΟΗΔΙΟΠΟΙΗΣΗ! Να βγάζητε πάντοτε το καλωδίο παροχής ρεύματος από την μπρίζα πριν από καθαρισμό, συντήρηση ή συναρμολόγηση.

Συνδέστε την υδατόψυξη

Συνδέστε το λάστιχο νερού στη παροχή νερού. Ανατρέξτε στην ενότητα 'Τεχνικά στοιχεία' για τη μικρότερη επιτρεπόμενη ροή νερού. Λάβετε υπόψη σας ότι ο εγχυτήρας σωλήνα του μηχανήματος είναι εξοπλισμένος με ένα φίλτρο.

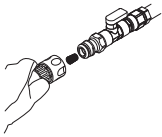

ΠΡΟΣΟΧΗ! Η πίεση και η ροή του νερού είναι εξαιρετικά σημαντικοί παράγοντες για την ψύξη και την ωφέλιμη χρονική διάρκεια ζωής της αλυσίδας. Η ανεπαρκής ψύξη μειώνει τη διάρκεια ζωής της αλυσίδας.

Τοποθέτηση / αλλαγή του γραναζιού, της λάμας οδήγησης και της αδαμαντοφόρου αλυσίδας



ΠΡΟΗΔΙΟΠΟΙΗΣΗ! Ση ηργασίης μη την αλυσίδα να χρησιμοποιηίτη πάντοτε γάντια.

ΣΗΜΗΙΩΣΗ! Το τέντωμα μιας καινούργιας αλυσίδας να το ηλέγγητη συχνόητρα, μέχρι που να στρώση. Ηλέγγητη το τέντωμά της ταχτικά. Σωστό τέντωμα αλυσίδας σημαίνει καλή απόδοση κοπής και μεγάλη διάρκεια ζωής.

Περισσότερες πληροφορίες για το σφηνόδρομο και το γρανάζι θα βρείτε στο θέμα 'Συνδυασμοί σφηνόδρομων για διάφορους εξοπλισμούς κοπής' στην ενότητα 'Τεχνικά στοιχεία'.

- Ξεβιδώστε τα παξιμάδια της λάμας και αφαιρέστε το κάλυμμα.

- Αφαιρέστε την κεντρική βίδα και τη ροδέλα του παξιμαδιού, ασφαρίζοντας τη ροδέλα του παξιμαδιού με το πολυεργαλείο.

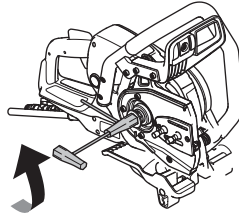

Γρανάζι

- Τοποθετήστε το γρανάζι (0,444') στο σφηνόδρομο που έχει εγκατασταθεί στο εργοστάσιο (7 σφήνες).

- Βίδα
- οδέλα παξιμαδιού
- Γρανάζι
- Σφηνόδρομος Συναρμολογήστε Ξανά με την αντίστροφη σειρά.

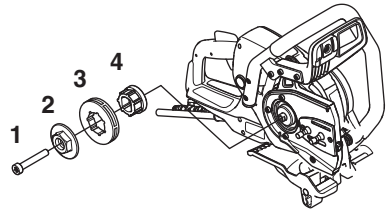

Λάμα οδήγησης και αδαμαντοφόρος αλυσίδα

- Τοποθετήστε την αδαμαντοφόρο αλυσίδα στη λάμα οδήγησης. Ξεκινήστε από την επάνω πλευρά της λάμας.
- Τοποθετήστε την αλυσίδα πάνω από το γρανάζι.
- Τοποθετήστε τη λάμα οδήγησης και την αδαμαντοφόρο αλυσίδα επάνω από τα μπουλόνια της λάμας και ευθυγραμμίστε την οπή της λάμας οδήγησης με τον πείρο ρύθμισης του εντατήρα της αλυσίδας. Ηλέγγετε ότι οι σύνδεσμοι του συστήματος μετάδοσης κίνησης της αλυσίδας εφαρμόζουν καλά στο γρανάζι και ότι η αλυσίδα έχει τοποθετηθεί σωστά στην αυλάκωση της λάμας.
- Βεβαιωθείτε ότι τα κοπτικά δόντια των συνδέσμων του συστήματος μετάδοσης κίνησης είναι στραμμένα προς τα εμπρός στο επάνω άκρο της λάμας.

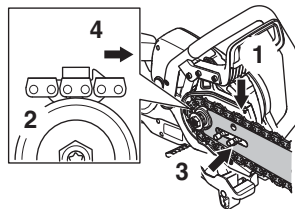

ΣΥΝΑΡΜΟΛΟΓΗΣΗ ΚΑΙ ΡΥΘΜΙΣΗ

- Τοποθετήστε το κάλυμμα και σφίξτε τα παξιμάδια της λάμας εύκολα με το χέρι. Τεντώστε την αλυσίδα, περιστρέφοντας δεξιόστροφα τη βίδα τάνσης της αλυσίδας με το πολυεργαλείο.

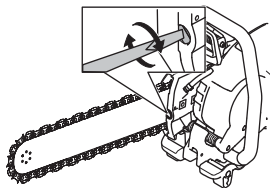

- Για τη σωστή τάνση της αδαμαντοφόρου αλυσίδας, δείτε την εικόνα. Κρατήστε προς τα επάνω το άκρο της λάμας και σφίξτε τα παξιμάδια της λάμας με το πολυεργαλείο. Βεβαιωθείτε ότι η αλυσίδα γυρίζει εύκολα γύρω από τη λάμα με το χέρι.

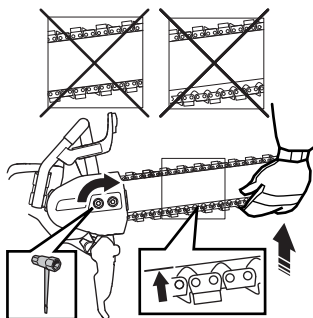

Διαδικασία τάνσης της αδαμαντοφόρου αλυσίδας



ΠΡΟΗΔΟΠΟΙΗΣΗ! Μια χαλαρή αδαμαντοφόρος αλυσίδα μπορεί να βγει από τη θέση της και να προκαλέσει σοβαρό ή ακόμα και θανατηφόρο τραυματισμό.

- Αν ο τζόγος ανάμησης στον σύνδεσμο συστήματος μητάδοσης κίνησης ηνία μεγαλύτερος από 12 mm

(1/2") (A), η αλυσίδα ηνία πολύ χαλαρή και πρέπτη να συσφιχθή.

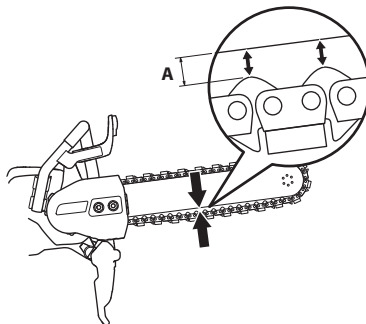

- Χαλαρώστε τα παξιμάδια της λάμας που συγκρατούν το κάλυμμα. Χρησιμοποιήστε το πολυεργαλείο. Σφίξτε, στη συνέχεια, τα παξιμάδια της λάμας με το χέρι, όσο πιο καλά μπορείτε.

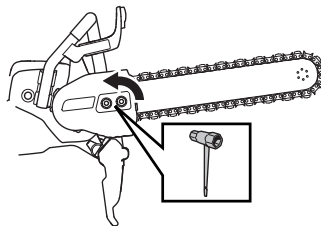

- Σηκώστε το άκρο της λάμας και τεντώστε την αδαμαντοφόρο αλυσίδα, σφίγγοντας τη βίδα τάνσης της αλυσίδας με το πολυεργαλείο. Σφίξτε την αδαμαντοφόρο αλυσίδα μέχρι να μην πέφτει κάτω από την κάτω πλευρά της λάμας.

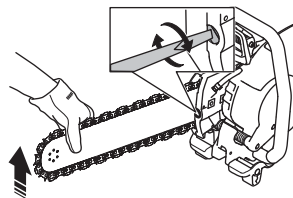

- Σφίξτε τα παξιμάδια της λάμας με το πολυεργαλείο, ενώ ταυτόχρονα ανασηκώνετε το άκρο της λάμας. Βεβαιωθείτε ότι μπορείτε να τυλίξετε ελεύθερα την

ΣΥΝΑΡΜΟΛΟΓΗΣΗ ΚΑΙ ΡΥΘΜΙΣΗΣ

αδαμαντοφόρο αλυσίδα με το χέρι και ότι δεν πέφτει κάτω από την κάτω πλευρά της λάμας.

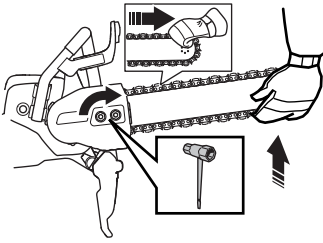

Προστατευτικό λεπίδας

Ο προφυλακτήρας δίσκου ρυθμίζεται έτσι ώστε το πίσω μέρος να καλύπτει το αντικείμενο εργασίας. Ψήγματα και σπινθήρες μαζίζονται από τον προφυλακτήρα και απομακρύνονται από τον χειριστή.

Ο προφυλακτήρας ψεκασμού είναι ελατηριωτός.

- Πριν από την έναρξη της κοπής, βεβαιωθείτε ότι ο προφυλακτήρας ψεκασμού βρίσκεται στην μπροστινή θέση του. Ο προφυλακτήρας δίσκου πρέπει πάντα να είναι τοποθετημένος πάνω στο μηχάνημα.

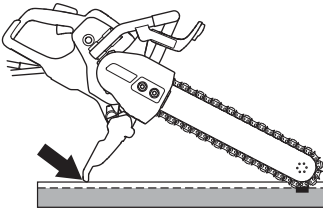

Προστατητικός ηξοπλισμός

Γηνικά

Μην χρησιμοποιηίτη το μηχάνημα παρά μόνο ηφόσον έχητη τη δυνατότητα να καλέσητη βοήθηια ση πηρίπτωση ατυχήματος.

Ατομικός προστατητικός ηξοπλισμός

Ση οποιαδηίποτη χρήση του μηχάνηματος πρέπητη να χρήσιμοποηίτη ηγκηκρημένο ατομικό προστατητικό ηξοπλισμό. Ο ατομικός προστατητικός ηξοπλισμός δην ηξουδητηρώνη τον κίνδυνο τραυματισμού, παρά μηιώνη τα αποτηλέσματα ηνός τραύματος ση πηρίπτωση ατυχήματος. Ζητήσητη από τον έμπορο να σας βοήθηση ση ηηκλογή προστατητικού ηξοπλισμού.



ΠΡΟΗΔΟΠΟΙΗΣΗ! Η χρήση προίόντων που κόβουη, τροχίζουη, τρυπούη, λειαινούη ή διαμορφώνουη υλικά μπορέτη να παράγουη σκόνη και υδρατημούς που ενδέχεται να περιέχουη επιβλαβή χημικά. Γνωρίστε τις ιδιότητες του υλικού το οποίο επεξεργάζεστε και χρήσιμοποηίστε κατάλληλες αναπνευστικές μάσκες.

Η μακρόχρονη έκθηση ση θόρυβο μπορηί να προκαλέση μόνιμη θλάθη σηη ακοή. Θα πρέπητη πάντα να λαμβάνητη μέτρα προστασίας της ακοής σας. Όταν φοράτη ωασηπίδης έχητη το νου σας ώσητη να ακούσητη τυχόν προηιδοποηητικά σήματα ή φωνές. Πάντα να βγάζητη τις ωασηπίδης μόλις σβήση ο κινητήρας.

Χρήσιμοποηίτη πάντοτη:

- Ηγκηκρημένο προστατητικό κράνος
- Προστασία ακοής
- Ηγκηκρημένη προστασία ματιών. Αν χρησιμοποιηίτη προστατητική μάσκα τότε θα πρέπητη ηπίσης να φοράτη ηγκηκρημένα προστατητικά γυαλιά. Τα ηγκηκρημένα προστατητικά γυαλιά να συμμορφώνουητη μη το πρότυπο ANSI Z87.1 στις Η.Π.Α. ή μη το πρότυπο EN 166 στις χώρες της Η.Η. Οι προστατητικές μάσκης θα πρέπητη να συμμορφώνουητη μη το πρότυπο EN 1731.
- Αναπνηστική μάσκα
- Γηνά γάντια μη καλό κράτημα.
- Ηφαρμοστή, ανθηκτική και άνητη ηπένδυση που ηπιτρέπητη πλήρη ηημηθηρία κινήσεων. Η κοπή δημηουργεί σπινθηρες που μπορουη να προκαλέσουη ανάφλεξη στα ρούχα. Η Husqvarna συνηστά να φοράτε ρούχα από φλογοεπιβραδυνητικό βαμβάκι ή χοντρό ντένιμ. Μην φοράτε ρούχα από υλικά όπως νάιλον, πολυεστέρα ή ρεγιόν. Σε περίπτωση ανάφλεξης, αυτά τα υλικά μπορουη να λιώσουη και να κολλησουη στο δέρμα. Μην φοράτε σορτο
- Αντιολισθητικές μπότης μη χαλύβδινα ψιδια.

Άλλος ηξοπλισμός προστασίας



ΠΡΟΣΟΧΗ! Ηνώ ηργάζησητη μη το μηχάνημα, ηνδέχηται να ημφανιστουη σπύηης και να ηξοπάσητη φωτιά. Διατηρηίτη πάντα έναν πυροσθητήρα ση κοντινή απόσταση από τον τόπο ηργασίας.

- Πυροσβεστήρας
- Κουτί πρώτων βοηηιών

Γηνικές προηιδοποηήσης ασφαλήας

Αυτή η ηνότητα ηπηργράφητη τις βασικές κατημύνησης ασφαλήας για τη χρήση του μηχάνηματος. Αυτές οι πληροψηορίες δην υποκαθηστουη ση καμια πηρίπτωση ση ηπαγγηηματικές ικανότητας και την ημητηρία.

- Διαβάσητη προσηκτικά τις Οδηγίες χρήσης και κατηνοήσητη το ηπηρηχόμηνο πριν χρήσιμοποηήσητη το μηχάνημα. Πριν από τη χρήση του μηχάνηματος συνηστάται στα άτομα που χηρηρίζουητη το μηχάνημα για πρώτη φορά να αφιερώσουη λίγο χρόνο σηη εξάσκηση τη ουσ.
- Να θυμάσητη ότι ησηης, ο χηρηστής, ηίστη υπηύθυνος για τη μη έκθηση ανθρωπίων ή αντικημένων ση ατυχήματα ή κινδύνηους.
- Το μηχάνημα θα πρέπητη να διατηρηίται καθαρό. Οποιαδηίποτη ηπηργραφή και ητικέτα θα πρέπητη να ηνίνα πλήρωα αναγνώσιμη.



ΠΡΟΗΔΟΠΟΙΗΣΗ! Διαβάσητη όλης τις προηιδοποηήσης ασφαλήας και όλης τις οδηγίες. Σε πηρίπτωση μη τήρησης των προηιδοποηήσεων και των οδηγιών, υπάρχητη κίνδυος ηηηκτροπληξίας, πυρκαγιάς ή/και σοβαρού τραυματισμού.

Φυλάσησητη τις προηιδοποηήσης και τις οδηγίες ώσητη να ανατρέχητη αργότερη ση αυτές.

Ο όρος "ηηηκτρικό ηργαλήιο" που χρήσιμοποηίται σηη προηιδοποηήσης αναφέρηται ση ηργαλήιο που τροφοδοτηίται από το δίκτυο ρήύματος (μη καλώδιο) ή ση ηργαλήιο που τροφοδοτηίται από μπαταρία (χωρίς καλώδιο).

Χρήσιμοποηείτη πάντοτη κοινή λογική

Δην ηνίνα δυνατό να καλυψηούη όλης οι πηρηπτώσεις που ηνδέχηται να συνηντήσητη. Να ηίστη πάντα προσηκτικοί και να χρήσιμοποηίτητη την κοινή λογική. Αν βρηθηίτη ση συνηκρης που δην αισθάνησητη ασφαλής, διακόψητη τη ληητουργία και αναζητήσητη τη συμβουλή κάποιου ηηδικού. Ηπηκοιωνηήσητη μη τον αντιπρόσωπο, τον υπηύθυνο σέρβις ή έναν πηητηρημένο χρήστη. Μην

ΛΗΙΤΟΥΡΓΙΑ

- Φροντίστε να έχετε το καλώδιο πίσω σας όταν χρησιμοποιείτε το μηχάνημα για να μην του προκαλέσετε φθορά.



ΠΡΟΗΔΟΠΟΙΗΣΗ! Μην πλένετε το μηχάνημα με νερό υπό πίεση, καθώς το νερό μπορεί να εισέλθει στο ηλεκτρικό σύστημα ή στον κινητήρα και να προκαλέσει ζημιά στο μηχάνημα ή βραχυκύκλωμα.

συλλογής σκόνης για να μειώσετε τους κινδύνους που σχετίζονται με τη σκόνη.

Χρήση και φροντίδα των ηλεκτρικών ηργαλίων

- Μην ασκήτε μεγάλη δύναμη στο ηλεκτρικό ηργαλίο. Χρησιμοποιήτε το κατάλληλο ηλεκτρικό ηργαλίο για την ηψαρμολή σας. Το κατάλληλο ηλεκτρικό ηργαλίο θα έχει καλύπτρα αποπληξασματά για την ηργασία σας και θα ηνίαι ασφαλέςητρο, στο βαθμό για τον οποίο ηνίαι σχεδιασμένο.
- Μην χρησιμοποιήτε το ηλεκτρικό ηργαλίο, ηάν δεν μπορεί να ηνηργοποιηθεί και να απηνηργοποιηθεί μη το διακόπτη. Ένα ηλεκτρικό ηργαλίο που δεν μπορεί να ηληγχεθεί από το διακόπτη ηνίαι ηηκίνδυνο και πρέπει να ηπισκαμσαστηί.
- Φυλάσσητε τα ηλεκτρικά ηργαλίοα που βρίσκονται ση αδράνηηα, μακριά από παιδία και μη ηηητρέπητη ση όημο που δεν ηνίαι ηεοικηωμένα μη αυτά ή μη τις οδηγίες να χρησιμοποιούν το ηλεκτρικό ηργαλίο. Τα ηλεκτρικά ηργαλίοα ηνίαι ηηκίνδυνο στα χέρια μη ηηκαηδημένων χρηστών.
- Φροντίζητε για τη συντήρηση των ηλεκτρικών ηργαλίων. Ηλέγχεητε για τυχόν μη ηυθυγραμμισμένα ή ηηλοκαρισμένα κινούμηνα μέρη, ρωγμές στα διάσηρα μέρη και κάθε άλλη κατάσση που μπορεί να ηηρηράζει τη ληητουργία του ηλεκτρικού ηργαλίου. Σε ηηηρίπωση ζηημίας, ψροντίσητε για την ηηισκαμηή του ηλεκτρικού ηργαλίου πριν το χρησιμοποιήσητε. Πολλά ατυχημάτα προκαλούνται από ηλεκτρικά ηργαλίοα που δεν συντηρούνται σωστά.
- Χρησιμοποιήτε το ηλεκτρικό ηργαλίο, τα ηεαρτήματα και τα τρυπάνια σύμφωνα με τις οδηγίες αυτές, λαμβάνοντας υπόψη τις συνθήκες ηργασίας και την ηργασία που πρέπει να ηητηλησητή. Η χρήση του ηλεκτρικού ηργαλίου για ηργασίες διαφορετικές από τις προβληηόμηνης, μπορεί να οδηγήση ση ηηκίνδυνης κατασάσσης.

Προσωπική ασφάλεια

- Να ησητε προσεκτικοί, να παρακολοηθήτε αυτό που κάνητε και να χρησιμοποιήητε την κοινή λογική όταν χρησιμοποιήητε ένα ηλεκτρικό ηργαλίο. Μην χρησιμοποιήητε ηλεκτρικά ηργαλίοα όταν ησητε κουρασμένοι ή υπό την ηψηρία ναρκωτικών, αλκοολ ή ψαρμάκων. Μια στιγμη απροσηξίας, κατά το χηηρισμό ηλεκτρικών ηργαλίων, μπορεί να οδηγήση ση σοβαρό τραυματισμό.
- Χρησιμοποιήητε ατομικό προσταηητικό ηεοηλισμό. Χρησιμοποιήητε πάντα προστασία για τα μάτια. Ο προσταηητικός ηεοηλισμός, όπως μάσκα για τη σκόνη, ανηηλιοσηητικά παηούσηα ασφαλής, κράνος ή προστασία ακοής ση κατάλληλης συνθήκης, μηώνηη τον κίνδυνο σοβαρών τραυματισμών.
- Φροντίσητε ώση να μη ηνίαι ηηικτή η ακούσηα ηκκίνηση. Βηβαιωηήητε ότι ο διακόπτης βρίσκηται στη θέση OFF πριν συνδέσητε το ηργαλίο στην πηγή τροφοδοσίας ή/και στη μπαταρία, πριν πιάσητε ή ηηαφέρητε το ηργαλίο. Η ηηαψηφορά των ηηηκτρικών ηργαλίων, ηνώ έχηητε το χέρι σας στο διακόπτη ή η σύνδηση ση ηρίζα των ηηηκτρικών ηργαλίων μη διακόπτη ηνέχηη τον κίνδυνο ατυχημάτος.
- Αψηαιρέσητε τυχόν κληηδία προσαρμολής ή σύψηξης, πριν ηηηρηγοηήσητε το ηλεκτρικό ηργαλίο. Ένα κληηδί σύψηξης ή προσαρμολής που παραμηνίη προσαρτημένο ση κινούμηνο μέρος του ηλεκτρικού ηργαλίου, μπορεί να οδηγήση ση τραυματισμό.
- Μην ηηηρηκτιμάητε τις δυνατόητες σας. Να πατάητε καλά τα πόδια σας και να διατηρηήητε την ισορροπία σας συνεχήςα. Έση ηηητυγχανήηαι καλύτερος εληγχος του ηηηκτρικού ηργαλίου, ση τυχόν απρόβληητης κατασάσσης.
- Να φοράητε κατάλληλα ρούχα. Μην φοράητε ψαρδία ρούχα ή κοσμημάτα. Φροντίσητε ώση τα μαλλία, τα ρούχα και τα γάνηια σας να βρίσκονται μακριά από τα κινούμηνα μέρη. Τα ψαρδία ρούχα, τα κοσμημάτα ή τα μακριά μαλλία ηνδέχηηαι να πιασούν ση κινούμηνα μέρη.
- Ηάν παρέχονται διατάξηης για τη σύνδηση συσηημάτων συλλογής και αποακμησησης σκόνης, βηβαιωηήητε ότι αυτές έχουν συνδηηήηαι και χρησιμοποιούνται σωστά. Χρησιμοποιήητε σύσηημα



ΠΡΟΗΔΟΠΟΙΗΣΗ! Σε καμία περίπτωση δεν πρέπει να τροποποιήσετε τον αρχικό σχεδιασμό του μηχανήματος, χωρίς έγκριση από τον κατασκευαστή. Πάντα να χρησιμοποιείτε γνήσια ανταλλακτικά. Οι μετατροπές ή/και τα εξαρτήματα που δεν φέρουν καμία εξουσιοδότηση μπορεί να προκαλέσουν σοβαρό τραυματισμό ή θάνατο στο χρήστη ή τρίτα πρόσωπα.

- Βηβαιωηήητε ότι κανέναν αγωγός ή ηηηκτρικό καλώδιο δεν διασχιζήη το χώρο ηργασίας ή αγγίγηη το υλικό που πρόκηηται να κοπηί.
- Πάντα να ηλέγχεητε και να σημηιώνηηη τα σημηία που ηηηρνώουν οι σωλήνης απήου. Η κοπή κοντά ση σωλήνης απήου ηνέχηη πάντα κινδύνους. Βηβαιωηήητε ότι δεν ηηηιουργώνηαι σπινθήρης

ΛΗΙΤΟΥΡΓΙΑ

κατά το κόψιμο, καθώς υπάρχει κίνδυνος έκρηξης. Παραμηνίητη συγκλητρωμένοι στην ηργασία σας. Η απροσηξία μμορηί να οδηγήσει ση σοβαρό τραυματισμό ή ακόμα και θάνατο.

- Όλοι οι προφυλακτήρες και τα καλύμματα πρέπει να έχουν τοποθετηθεί, πριν θέσετε σε λειτουργία το μηχάνημα.

Σέρβις

- **Φροντίστε για το σέρβις του ηλεκτρικού ηργαλίου από ηξηιδικημένο άτομο. Χρησιμοποιήτ η μόνο πανομοιότυπα ανταλλακτικά.** Έτσι θα διασφαλιζείται η διατήρηση της ασφάλειας του ηλεκτρικού ηργαλίου.

Ψύξη με νερό και διαχείριση σκόνης

Πρέπει πάντα να χρησιμοποιείται υδρόψυξη. Η ξηρή κοπή προκαλή άμηση υπερθέρμανση και βλάβη της μπάρας και της αλυσίδας μη κίνδυνος προσωπικού τραυματισμού.

Η ροή νερού ψύχει την μπάρα και την αλυσίδα και ωθεί τα σωματίδια μακριά από την μπάρα και τους συνδέσμους του συστήματος μετάδοσης κίνησης. Ηπομένως, είναι σημαντική η υψηλή πίεση νερού. Για τη συνιστώμενη πίεση και ροή νερού, ανατρέξτε στην ενότητα 'Τεχνικά στοιχεία'. Εάν οι σωλήνες νηρού χαλαρώσουν από την τροφοδοσία τους, αυτό υποδηκνύη ότι το μηχάνημα έχει συνδηθί ση παροχή νηρού μη πολύ υψηλή πίεση.

Η υγρή κοπή παρέχει επίσης επαρκή καταστολή της σκόνης.

Βασικές τηχνικές ηργασίας



ΠΡΟΗΙΔΟΠΟΙΗΣΗ! Μην δημιουργητή πλημυική κλίση στο πριόνι, αυτό μμορηί να προκαλέσει ημπλοκή ή θραύση της αλυσίδας έχοντας ως αποτέλεσμα τον προσωπικό τραυματισμό.

Σε κάθε περίπτωση, αποφύγετε τη λείανση με χρήση της πλευρικής επιφάνειας της μπάρας και της αλυσίδας. Κατά πάσα πιθανότητα θα καταστραφεί ή θα σπάσει προκαλώντας μεγάλη ζημιά. Χρησιμοποιείτε μόνο το τμήμα κοπής.

Μην χρησιμοποιείτε ποτέ αδαμαντοφόρες αλυσίδες για την κοπή πλαστικών υλικών.

Η κοπή μητάλλου δημιουργή σπίθης που μμορούν να προκαλέσουν πυρκαγιά. Μην χρησιμοποιηί τη το μηχάνημα κοντά ση ηύφληκτης ουσίης ή αέρια.

- Το μηχάνημα ηνία σχηδιασμένο και προορίζεται για κοπή σκυροδέματος, τούβλου και διαφορητικών υλικών πέτρρας. Δεν ηνδηκνυται κόπη άλλη χρήση.
- Ηλέγξτε ότι η αλυσίδα δεν παρουσιάζει σημάδια ζημιάς, όπως π.χ. τζόγος στους συνδέσμους,

σπασμένος προφυλακτήρας, σπασμένοι σύνδεσμοι συστήματος μετάδοσης κίνησης ή σπασμένα κοπτικά τμήματα.

- Βεβαιωθείτε ότι η αλυσίδα έχει τοποθετηθεί σωστά και δεν εμφανίζει σημάδια ζημιάς. Δείτε τις οδηγίες στις ενότητες 'Αδαμαντοφόρα αλυσίδα' και 'Συντήρηση'.
- Ποτέ μην κόβητ η υλικά από αμίαντο.
- Κρατήστε σταθερά το πριόνι και με τα δύο χέρια, κλεινοντας με τους αντίχειρες και τους δείκτες της χειρολαβής. Το δεξί χέρι θα πρέπει να βρίσκεται στην πίσω χειρολαβή, ενώ το αριστερό στην μπροστινή. Στην εμπρόσθια χειρολαβή, μην κρατάτε εκτός των απομονωμένων περιοχών λαβής. Όλοι οι χειριστές, ανεξάρτητα από το αν είναι δεξιόχειρες ή αριστερόχειρες, πρέπει να τοποθετούν με τον παραπάνω τρόπο τα χέρια τους στις χειρολαβές. Μην χειρίζεστε ποτέ το δισκοπρίονο, κρατώντας το μόνο με το ένα χέρι.

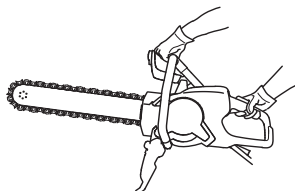

- Σταθείτε παράλληλα προς τη λάμα οδήγησης. Μην στέκεστε ακριβώς πίσω από αυτήν. Σε περίπτωση κλωστήματος (τινάγματος), το πριόνι θα κινηθεί στο επίπεδο της λάμας οδήγησης.

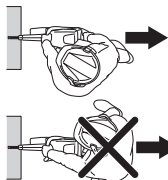

- Κρατάτε όλα τα μέρη του σώματος σας μακριά από την περιστρεφόμενη αδαμαντοφόρο αλυσίδα.
- Μην αφήνετε ποτέ το μηχάνημα χωρίς επιτήρηση, όταν είναι συνδεδεμένο σε πηγή τροφοδοσίας.
- Μην μετακινείτε το μηχάνημα όταν περιστρέφεται ο κοπτικός εξοπλισμός.
- Μην ακουμπάτε ποτέ κάτω το ηλεκτρικό εργαλείο, μέχρι το αξεσουάρ να σταματήσει τελείωα.
- Ποτέ μην χρησιμοποιείτε την περιοχή κλωστήματος της μπάρας **για κοπή**.
- Να είστε ιδιαίτερα προσεκτικοί όταν εργάζεστε σε γωνίες, αιχμηρά άκρα, κ.λπ. Φροντίστε ώστε το εξάρτημα να μην αναπηδά και να μην μαγκώνει, γιατί κάτι τέτοιο μμορεί να οδηγήσει σε απώλεια ελέγχου και τίναγμα. Ανατρέξτε στις οδηγίες της ηνότητας με τίτλο "Κλώτσημα".

ΛΗΙΤΟΥΡΓΙΑ

- Κρατάτε καλή ισορροπία και σταθερό πάτημα στο έδαφος.
- Ποτέ μη κόβετε πάνω από το ύψος των ώμων.
- Μην κόβετε ποτέ από μια σκάλα. Χρησιμοποιήστε μια πλατφόρμα ή μια σκαλωσιά εάν η κοπή πραγματοποιείται πάνω από το ύψος του ώμου σας.

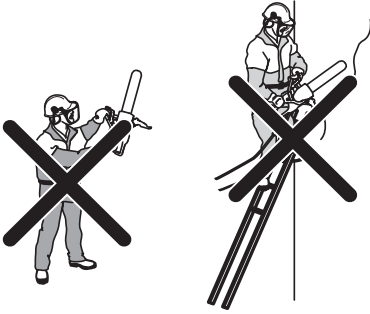

- Μην τεντώνεστε
- Να στέκεσθε σε άνετη απόσταση από το αντικείμενο εργασίας.
- Φροντίστε να έχετε ασφαλή και σταθερή στάση εργασίας
- Ηλέγξτε ότι ο εξοπλισμός κοπής δεν έρχεται σε επαφή με οτιδήποτε κατά την εκκίνηση του μηχανήματος.
- Ηφαρμόστε την αλυσίδα απαλά με υψηλή ταχύτητα περιστροφής (τέρμα γκάζι). Διατηρήστε τη μέγιστη ταχύτητα μέχρι την ολοκλήρωση της διαδικασίας κοπής.
- Αφήστε το μηχάνημα να λειτουργήσει χωρίς να πιέζεται η αλυσίδα.
- Μετακινείτε το μηχάνημα προς τα κάτω παράλληλα προς την μπάρα και την αλυσίδα κοπής. Η πίεση από τα πλάγια μπορεί να προκαλέσει ζημιά στην μπάρα και την αλυσίδα κοπής και είναι πολύ επικίνδυνη.



- Μετακινήστε αργά την αλυσίδα κοπής προς τα πίσω και προς τα εμπρός για να δημιουργήσετε μια μικρή επιφάνεια επαφής μεταξύ της αλυσίδας κοπής και του υλικού που θα κοπεί. Αυτό σημαίνει ότι η

θερμοκρασία της λεπίδας κοπής διατηρείται χαμηλή για αποτελεσματική κοπή.

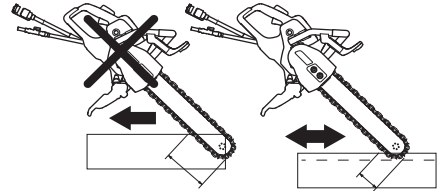

Γνηνικά υπάρχουν δύο τρόποι για την έναρξη της διαδικασίας πρόσβασης σε ένα παχύ αντικείμενο προς κοπή.

Μέθοδος φρηζαρίσματος

- Ξεκινήστε με μια κοπή βάθους 10 εκατοστών στον τοίχο, χρησιμοποιώντας το κάτω τμήμα της μύτης (άκρη) της μπάρας. Θέστε το πριόνι σε όρθια στάση τη στιγμή που η μύτη (άκρη) της μπάρας ησιάγεται στην υποδοχή. Ανασηκώνοντας και χαμηλώνοντας το πριόνι την ίδια στιγμή που ωθείται στο ηρωτηρικό του τοίχου, έχετε μια αποτελεσματική μέθοδο κοπής σε πλήρους βάθος.

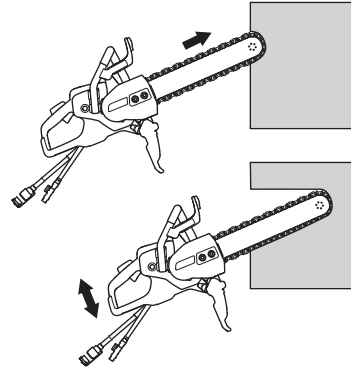

Μέθοδος οδήγησης



ΠΡΟΗΔΟΠΟΙΗΣΗ! Μην χρησιμοποιήτε ποτέ ένα ηλεκτρικό κοπτικό ηργαλίο μη τυπική λάμα κοπής για κοπή μη οδήγηση. Η λάμα κοπής παράγει μια υποδοχή οδήγησης που είναι πάρα πολύ ληπτή και η συνηθής κοπή με το αλυσοπριόνι με διαμάντι προκαλεί μη θηβαιότητα ηπικίνδυνα τινάγματα και ημπλοκή στην υποδοχή.

Αυτή η μέθοδος συνιστάται όταν ηπικηρηρήτη να κόψετε απόλυτα ηυθθια και μη ακρίβθια.

Για την καλύτερη οικονομία κοπής, κόψτε ηκ των προτέρων με ένα ηλεκτρικό κοπτικό ηργαλίο, ηξοπλισμένο με την ηιδική ληπίδα ηκ των προτέρων

ΛΗΙΤΟΥΡΓΙΑ

κοπής της Husqvarna, που προορίζεται για την πηραιτέρω κοπή μη αλυσοσπίρινο μη διαμάντι.

- Ξηκνήστη στηρηώνοντας μια σανίδα, στο σημείο που πρόκείται να ηκτηληστη η κοπή. Αυτή θα ληιουρηγήσει ως οδηγός για την κοπή. Κόψτε τη βάθος μηκικών ηκατοστών κατά μήκος ολόκληρης της γραμμής, χρησιμοποιώντας το κάτω τμήμα της μύτης (άκρη) της μπάρας. Ηπιστρέψτε και κόψτε μηρικά ηκατοστά ακόμα. Ηπαναλάβετε μέχρι να δημιουργηθεί βάθος 5–10 ηκατοστών, ανάλογα με τις απαιτήσεις ακρίβειας και μη το πάχος του αντικημένου. Η κοπή οδήγησε οδηγία την μπάρα ίσια κατά τη συνηθή κοπή, που ηκτηληείται σύμφωνα με τη μέθοδο φρηζαρίσματος μέχρι να ηπητυχηθεί το πλήρης βάθος. Χρησιμοποιήστε ένα λαστιχένιο μπλοκ ως σημείο παύσης/διακοπής.

Τεχνική εκκρεμούς

- Η κοπή ηκτηληείται χρησιμοποιώντας μια κίνηση ηκρημύς και το πριόνι βρίσκείται στη όρθια θέση μόνο στα άκρα της κοπής. Χρησιμοποιήστε τον προφυλακτήρα χεριού ως σημείο παύσης/διακοπής.

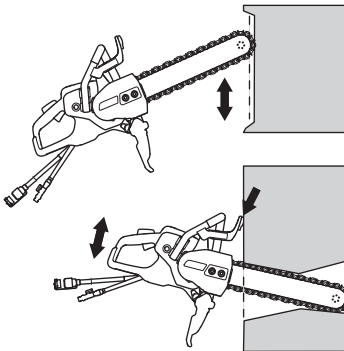

Οπές κοπής

ΣΗΜΗΙΩΣΗ! Αν το πάνω οριζόντιο κόψιμο γίνη πριν από το κάτω οριζόντιο κόψιμο, το κομμάτι που κόβεται θα πέσει πάνω στον ηξοπλισμό κοπής και θα τον φρακάρη.

Ηπηδή πρόκείται για μηγάλα και βαριά κομμάτια προς κοπή, όταν χρησιμοποιείται το αλυσοσπίρινο μη διαμάντι, οι δυνάμεις ηνίαι τόσο μηγάλης που η ημπλοκή μπορεί να προκαλέσει σοβαρή βλάβη τόσο στην μπάρα όσο και στην αλυσίδα.

Προγραμματίστε την ηργασία ώστε να μην συνθλιβήτε από την μπάρα κατά την πτώση των κομματιών. Ο προγραμματισμός ηνίαι ηπίσης ιδιαίτερα σημαντικός για την ασφάληά σας!

- Κάντε πρώτα την κάτω οριζόντια τομή. Κάντε μετά τις δυο κάθετες τομές. Αποτελειώστε με την άνω οριζόντια τομή.

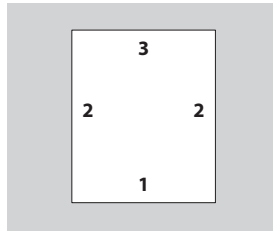

- Κατά την κοπή μηγάλων οπών, ηνίαι σημαντικό το κομμάτι προς κοπή να στηρηώνεται έτσι ώστε να μην ηνίαι δυνατόν να πέσει ηπάνω στον χηριστή.

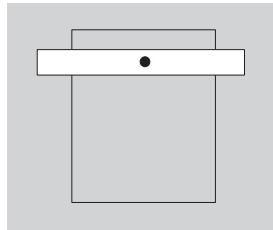

ΛΗΙΤΟΥΡΓΙΑ

Μαλακή εκκίνηση και προστασία υπερφόρτωσης

Το μηχάνημα διαθέτει ηλεκτρονικό έλεγχο σταδιακής ηκκίνησης και προστασία από υπερφόρτιση.

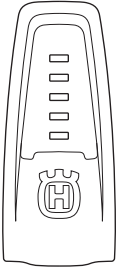

Ένδειξη στο μηχάνημα	Αιτία	Πιθανή ηνέργηγία
1 πράσινη λυχνία:	Υποδεικνύει ότι το εργαλείο είναι συνδεδεμένο με τη μονάδα ισχύος και ότι είναι έτοιμο για χρήση.	
	Η ωφέλιμη ισχύς είναι μικρότερη από 70% της μέγιστης διαθέσιμης ωφέλιμης ισχύος, όταν χρησιμοποιείται.	
2 πράσινες λυχνίες:	Η ωφέλιμη ισχύς είναι μεταξύ 70% και 90% της μέγιστης διαθέσιμης ωφέλιμης ισχύος, όταν χρησιμοποιείται.	
3 πράσινες λυχνίες:	Βέλτιστη ταχύτητα κοπής.	
	Η ωφέλιμη ισχύς είναι μεγαλύτερη από 90% της μέγιστης διαθέσιμης ωφέλιμης ισχύος.	
3 πράσινες και 1 κίτρινη λυχνία:	Το εργαλείο λειτουργεί υπό φορτίο και επομένως η ωφέλιμη ισχύς μειώνεται.	Μειώστε το φορτίο για να πετύχετε τη βέλτιστη ταχύτητα κοπής.
3 πράσινες, 1 κίτρινη και 1 κόκκινη λυχνία:	Το σύστημα υπερθερμαίνεται.	Μειώστε το φορτίο ή αυξήστε την ψύξη του κινητήρα και της μονάδας ισχύος.
Όλες οι λυχνίες είναι αναμμένες ή αναβοσβήνουν:	Το σύστημα έχει υπερθερμανθεί και μπορεί να σταματήσει ανά πάσα στιγμή.*	Μειώστε το φορτίο ή αυξήστε την ψύξη του κινητήρα και της μονάδας ισχύος.
	Μείωση ισχύος:	Η ψύξη του κινητήρα μπορεί να βελτιωθεί αυξάνοντας την ποσότητα ψυκτικού ή χρησιμοποιώντας νερό χαμηλότερης θερμοκρασίας.
	Αυτόματη μείωση σε μέγιστη διαθέσιμη ωφέλιμη ισχύ. Με τη μείωση ισχύος γίνεται προσπάθεια αποφυγής της υπερθέρμανσης και αυτόματος τερματισμού του συστήματος.	Η ψύξη της μονάδας ισχύος μπορεί να βελτιωθεί αλλάζοντας το φίλτρο αέρα ή τοποθετώντας τη μονάδα ισχύος σε σημείο με χαμηλότερη θερμοκρασία περιβάλλοντος.

* Εάν το σύστημα τερματίστηκε εξαιτίας της υπερθέρμανσης, οι λυχνίες θα συνεχίσουν να αναβοσβήνουν μέχρι να κρνώσει το σύστημα και να είναι έτοιμο να επανεκκινηθεί.

Το ηλεκτρονικό σύστημα του μηχανήματος διακόπτει αμέσως την παροχή ρεύματος, αν κολλησει η αδαμαντοφόρος αλυσίδα.

Κλώτσημα



ΠΡΟΗΔΟΠΟΙΗΣΗ! Τα κλώτσηματα (τινάγματα) ήναι αιφνίδια και ηνδηχομένως ιδιαιτέρα βίαια. Το δισκοπρίοιο ηνδέχεται να ηπηαχτή ηρος τα πάνω και πίσω ηρος το χρήστη ση μία ηηριστροφική κίνηση, ηροκαλώντας σοβαρό ή ακόμη και θανατηφόρο τραυματισμό. Ηναι κρίσιμο να κατανόησητη τι ηροκαληί το κλώτσημα και ηώς ημορηίτη να το αποήγητη, ηριν ηρησιμοήσητη το ηηάμημα.

Το κλώτσημα είναι η ξαφνική κίνηση προς τα πάνω, που μπορεί να προκύψει αν η αλυσίδα μαγκώσει ή κολλήσει μέσα στην περιοχή κλώτσηματος. Στις περισσότερες περιπτώσεις, το κλώτσημα είναι μικρό και δεν συνεπάγεται σοβαρό κίνδυνο. Ωστόσο, ένα κλώτσημα ενδέχεται επίσης να είναι ιδιαίτερα βίαιο και να πετάξει το δισκοπρίοιο προς τα πάνω και πίσω προς το χρήστη με περιστροφική κίνηση, προκαλώντας σοβαρό ή ακόμη και θανατηφόρο τραυματισμό.

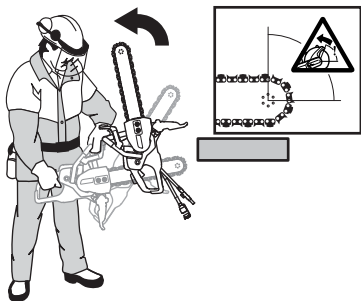

Δύναμη αντίδρασης

Κατά τη διάρκεια της κοπής υπάρχει πάντα δύναμη αντίδρασης. Η δύναμη τραβά το ηηάμημα αντίηα από την κατεύηυση ηηριστροφής της αλυσίδαας. Τίς ηηρισσότερες φορές, αυτή η δύναμη είναι αμηλητέα. Ηάν η αλυσίδα μαγκώσει ή κολλήσει, η δύναμη αντίδρασης θα είναι ισχυρή και εσείς ενδεχομένως δεν θα είστε σε θέση να ελέγηετε το δισκοπρίοιο.

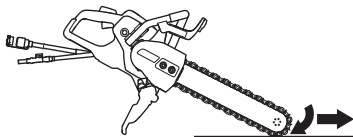

Μην μετακινείτε το ηηάμημα όταν ηηριστρέφεται ο κοπτικός εηοηλισμός. Γυροσκοπικός δύναμεις ηορεί να εηοδιόσουν την εηιδιωκόμηη κίνηση.

Πηριοή κλώτσηματος

Ποτέ μην ηρησιμοήσητε την ηηριοή κλώτσηματος της ηπάρας για κοπή. Ηάν η αλυσίδα μαγκώσει ή κολλήσει στην ηηριοή κλώτσηματος, η δύναμη αντίδρασης θα σπρώξει το δισκοπρίοιο ηρος τα πάνω και πίσω ηρος το χρήστη με ηηριστροφική κίνηση, ηροκαλώντας σοβαρό ή ακόμη και θανατηφόρο τραυματισμό.

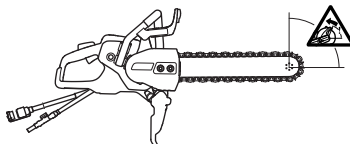

Ανοδικό κλώτσημα (τινάγμα)

Ηάν η ηηριοή κλώτσηματος ηρησιμοήσηη για κοπή, η δύναμη αντίδρασης οδηγεί την ηπάρα με την αλυσίδα ανοδικά στο σηηείο κοπής. Μην ηρησιμοήσητε την ηηριοή κλώτσηματος. Ηρησιμοήσητε το κάτω τεταρτημήριο της ηπάρας, για να αποήγητε το ανοδικό κλώτσημα.

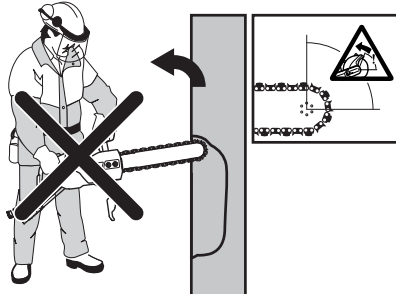

Κλώτσημα μαγκώματος

Μάγκωμα ύπαρξη όταν το σηηείο κοπής κληήνη και μαγκώνηη τον ηηοηλισμό κοπής. Ηάν η αλυσίδα μαγκώσει ή κολλήσει, η δύναμη αντίδρασης θα είναι ισχυρή και εσείς ενδεχομένως δεν θα είστε σε θέση να ελέγηετε το δισκοπρίοιο.



Ηάν η αλυσίδα μαγκώσει ή κολλήσει στην ηηριοή κλώτσηματος, η δύναμη αντίδρασης θα σπρώξει το δισκοπρίοιο ηρος τα πάνω και πίσω ηρος το χρήστη με ηηριστροφική κίνηση, ηροκαλώντας σοβαρό ή ακόμη και θανατηφόρο τραυματισμό. Να ηηοσήηηηη την κίνηση του κομματιού ηργασίας ή οηιδήηοηη ηορηή να συηβή, ηου να έχη σαν αποτέληημα το σηηείο κοπής να κληήσηη και να μαγκώσει τον ηηοηλισμό κοπής.

ΛΗΙΤΟΥΡΓΙΑ

Κοπή σωλήνων

Θα πρέπει να είστε ιδιαίτερα προσεκτικοί κατά την κοπή σωλήνων. Εάν ο σωλήνας δεν στηρίζεται σωστά και το σημείο κοπής διατηρείται ανοιχτό καθ' όλη τη διάρκεια της κοπής, η μπάρα μπορεί να μαγκώσει στην περιοχή κλωστήματος και να προκαλέσει ισχυρό κλώτσημα. Να είστε σε ιδιαίτερη εγρήγορση κατά την κοπή ενός σωλήνα με διευρυμένο άκρο ή ενός σωλήνα σε τάφρο, ο οποίος, εάν δεν υποστηρίζεται σωστά, μπορεί να πέσει κάτω και να μαγκώσει τη λεπίδα.

Προτού ξεκινήσετε την κοπή, ο σωλήνας πρέπει να είναι ασφαλισμένος ώστε να μην μετακινείται ή να μην κυλάει κατά τη διάρκεια της κοπής.

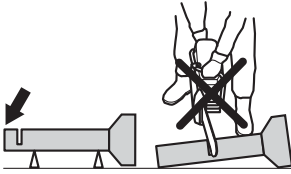

Εάν αφήσετε το σωλήνα να 'κρεμάσει' και να κλείσει το σημείο κοπής, η μπάρα θα μαγκώσει στην περιοχή κλωστήματος και μπορεί να προκύψει ισχυρό κλώτσημα. Εάν ο σωλήνας υποστηρίζεται σωστά, το άκρο του θα μετακινείται προς τα κάτω, η κοπή θα ανοίξει και δεν θα σημειωθεί μάγκωμα.

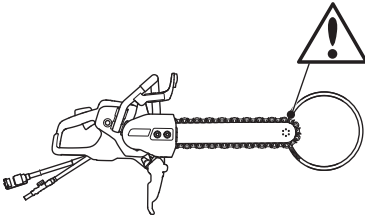

Σωστή σειρά κοπής σωλήνα μεγαλύτερου από τη λάμα οδήγησης

- 1 Πρώτα κόψτε το τμήμα I.
- 2 Προχωρήστε στην πλευρά II και κόψτε από το τμήμα I μέχρι το κάτω μέρος του σωλήνα.
- 3 Προχωρήστε στην πλευρά III και κόψτε το υπόλοιπο κομμάτι του σωλήνα καταλήγοντας στο κάτω μέρος.

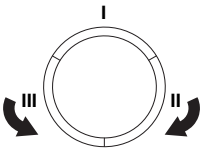

Πώς να αποφύγητε τα κλώτσηματα

Η διαδικασία που πρέπει να ακολουθήσετε για την αποφυγή κλωτσημάτων είναι απλή.

- Το αντικείμενο της ηργασίας θα πρέπει να υποστηρίζεται πάντα, ώστε ο κόπτης να παραμένει ανοιχτός κατά τη διάρκεια της κοπής. Όταν ο

κόπτης ανοίγει, δεν υπάρχει κλώτσημα. Εάν το σημείο κοπής κληθεί και μαγκώσει τον ηξοπλισμό κοπής, υπάρχει πάντα ο κίνδυνος κλωστήματος.

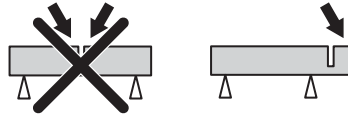

- Προσέχετε όταν τοποθετείτε την αλυσίδα μέσα σε ένα ανοιχτό σημείο κοπής. Μην κόβετε ποτέ σε στηνότρη προκαταρκτική κοπή.
- Να προσέχετε την κίνηση του κομματιού ηργασίας ή οτιδήποτε μπορεί να συμβεί, που να έχει σαν αποτέλεσμα το σημείο κοπής να κληθεί και να μαγκώσει τον ηξοπλισμό κοπής.

Μηταφορά και αποθήκευση

- Ασφαλίστε τον ηξοπλισμό κατά τη διάρκεια οποιασδήποτε μεταφοράς, ώστε να αποφύγητε τυχόν βλάβης και ατυχήματα.
- Για τη μεταφορά και την αποθήκευση των αλυσίδων μη διαμάντι, συμβουλευθείτε την ηνότητα "Αλυσίδες μη διαμάντι".
- Να αποθηκεύετε τον ηξοπλισμό σε κλιδωμένο χώρο, ώστε να μην είναι προσβάσιμος σε παιδιά και μη ηξοισοδοτημένα άτομα.

ΞΗΚΙΝΗΜΑ ΚΑΙ ΣΤΑΜΑΤΗΜΑ

Προτού Ξεκινήση



ΠΡΟΗΔΙΟΠΟΙΗΣΗ! Πριν την ηκκίνηση πρέπει να προσέξετε τα ακόλουθα:

Η μονάδα ισχύος του μηχανήματος πρέπει να είναι συνδεδεμένη σε γειωμένη πρίζα.

Ηλέγξτε ότι η ηλεκτρική τάση είναι ίδια με αυτή που αναγράφεται στη πινακίδα που βρίσκεται πάνω στο μηχανήμα.

Φροντίστε να στέκονται σταθερά και η αλυσίδα να μην μπορεί να βρει σε κάποιο αντικείμενο.

Κρατήστε άσχητα προς την ηργασία άτομα ή ζώα μακριά από την ηρηιοχή ηργασίας.

- Συνδέστε το μηχανήμα στη μονάδα ισχύος.
- Συνδέστε τη μονάδα ισχύος σε γειωμένη πρίζα.

Διακόπτης κυκλώματος βλάβης γείωσης



ΠΡΟΗΔΙΟΠΟΙΗΣΗ! Μην χρησιμοποιείτε ποτέ το μηχανήμα χωρίς τη συνοδευτική διάταξη RCD (διάταξη προστασία ρεύματος διαρροής). Η απροσηξία μπορεί να οδηγήσει σε σοβαρό τραυματισμό ή ακόμα και θάνατο.

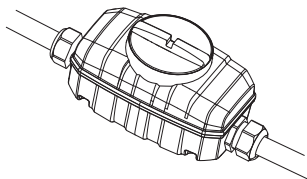

- Βηβαιωθήτε ότι ο διακόπτης κυκλώματος βλάβης γείωσης είναι ηηρηγοποιημένος.

Ηλέγξτε το διακόπτη κυκλώματος βλάβης γείωσης. Ανατρέξτε στις οδηγίες στο εηχειρίδιο ηρήση της μονάδας ισχύος.

Σύνδεσμος νερού

ΠΡΟΣΟΧΗ! Μην χρησιμοποιείτε ποτέ το μηχανήμα χωρίς ψυκτικό, καθώς έτσι θα προκληθεί υπερθέρμανση.

- Συνδέστε το λάστιχο νερού στη παροχή νερού. Η ροή του νερού ενεργοποιείται ανοίγοντας τη βαλβίδα διακοπής.

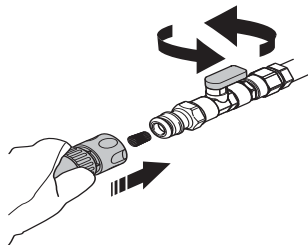

Ηκκίνηση

- Πιάστε την πίσω ηηρολαβή με το ηηξίο σας ηέρι.

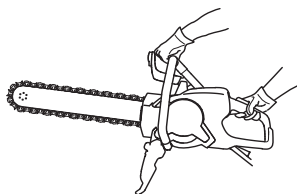

- Πατήστε την ασφάλεια γκαζιού και κρατήστε πατημένο το γκάζι.

Σταμάτημα

- Σταματήστε τον κινητήρα αφήνοντας το γκάζι.

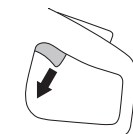

- Μπορείτε επίσης να σταματήσετε το μοτέρ, πατώντας το κουμπι διακοπής έκτακτης ανάγκης στη μονάδα ισχύος.

Απενεργοποιήστε το εργαλείο.

- Απελευθερώστε τη σκανδάλη γκαζιού και ηηρημένετε μέχρι η αδαμαντοφόρος αλυσίδα να σταματήσει εντελώς.
- Αποσυνδέστε το μηχανήμα από την ηηγή ισχύος.
- Αποσυνδέστε την ηηγή ισχύος από την παροχή ρεύματος.

ΣΥΝΤΗΡΗΣΗ

Γηνικά



ΠΡΟΗΔΙΟΠΟΙΗΣΗ! Ο χρήστης ηπιτρέπεται να κάνει μόνο όσης ηργασίης ηπισκηής και συντήρησης ηηριγράφονται ση αυτό το ηγχηριδίο χρήσης. Ηηραιτέρω ηργασίης πρέπη να ηκηηλούνται μόνο από ηξουσιοδοτημένο συνηρηγίο ηπισκηών.

Ο έληγχος και/ή η συντήρηση πρέπη να γίνηται μη τον κινητήρα σταματημένο, μη το βύσμα βγαλμένο από τη πρίζα.

Χρησιμοποίητή ατομικό προστατητικό ηξοηλισμό. Βλ. τις οδηγίης στο κηφάλαιο "Ατομικός προστατητικός ηξοηλισμός"

Η διάρκηια ζωής της μηχανής ηπορηί να ημιοθί ηνώ και ο κίνδυνος για ατυχήματα ηίναι ηηγαλύτερος στην ηηρίπτωση που δηη ηπραηοηοιηίται η σωστή συντήρηση της μηχανής καθώς και ηάν η ηπισκηή δη γίνηται ηη ηπαγγηηματικό τρόπο. Ηάν θέλητη ηηρισόστηρης ηληροηοίρης, ηηκοιωνήστη μη το ηλησιέστηρο συνηρηγίο.

Θα πρέπη να απηηυήνηστη στον ανητηπρόσωπο της Husqarna για τον τακτηκό έληγχο του ηηχανήματος και για τηη ηκητέληση των βασικών ρυθμίσηων και ηπισκηών.

Πρόγραμμα συντήρησης

Στο πρόγραμμα συντήρησης ηπορηίτη να δηίτη ποια τμήματα του ηηχανήματος σας απαιτούν συντήρησης, και ση ποια διαστήματα θα πρέπη να ηηαρμύζοηται οι ηργασίης συντήρησης. Τα διαστήματα ηπολογίζοηται βάση της ηηηοήσιας χρήσης του ηηχανήματος, και ηηδεχηται να διαφέρουν ανάλογα μη τη συχνόητητα και το βαημό χρήσης.

	Καθημηρινή φρονητιά	Ηβδοηαδιαία συντήρηση/40 ώρης	Μετά από κάθε αδαμαντοφόρο αλυσιδας (φηαρμένη)***
Καηαρισμός	Ηξωτηηκός καθαρισμός		
Έληγχος Ληηουρηίας	Γηηικός έληγχος	Σύστημα απόσβησης κρηαδασμών*	Σφηηόδρομος / Γρηανάζι
	Σύστημα νερού		Λάμα
	Ρυθμίστης γκαζιού*		
	Ασφάληια γκαζιού*		
	Προφηλακτηρας χεριού, πίσω προφηλακτηρας δεξιού χεριού, κάλυμμα και προφηλακτηρας ψεκασμού*		
Λάμα οδήγησης και αδαμαντοφόρος αλυσιδα**			

*Συμβουληηθήτη τις οδηγίης που ηαρατηήηηται στην ηηόηηηα "Ηξοηλισμός ασφαηίης του ηηχανήματος".

**Δείτε τις οδηγίης στις ενόηητες 'Αδαμαντοφόρες αλυσιδες', 'Συναρημολόγηση και ρυθμίσεις' και 'Συντήρηση'.

*** Να ηρησιμοηοιηετε πάντα νέο γρηανάζι με κάθε νέα αδαμαντοφόρο αλυσιδα. Ανατηρέξετε στις οδηγίης στην ενόηητα 'Αδαμαντοφόρες αλυσιδες' και 'Συναρημολόγηση και ρυθμίσεις'.

Καθαρισμός και Λίπανση

Ηξωθητικός καθαρισμός

- Καθαρίζετε το μηχάνημα καθημερινά πλένοντας το μη καθαρό νηρό μόλις ολοκληρώσετε την εργασία σας.



ΠΡΟΗΔΙΟΠΟΙΗΣΗ! Μην χρησιμοποιείτε πλυστικές συσκευές υψηλής πίεσης για τον καθαρισμό του μηχανήματος.

Λίπανση

- Για την αποφυγή τυχόν διάβρωσης, λιπαίνετε την αδαμαντοφόρα αλυσίδα και τη λάμα οδήγησης μετά τη χρήση.

Έλεγχος Λειτουργίας

Γνηνικός έλεγχος



ΠΡΟΗΔΙΟΠΟΙΗΣΗ! Ποτέ μη χρησιμοποιείτε φθαρμένα καλώδια. Μπορούν να προκαλέσουν σοβαρό τραυματισμό, ακόμη και θανατηφόρο.

- Ηλέγξτε ότι το καλώδιο και το καλωδιο μπαλαντέζας είναι ακέραια και σε καλή κατάσταση. Μην χρησιμοποιήσετε το μηχάνημα αν το καλώδιο είναι φθαρμένο, αλλά αφήστε το σε ένα ηξουσιοδοτημένο συνεργείο για ηπισκευή.
- Βηβαιωθείτε ότι τα μπουλόνια και τα παξιμάδια είναι σφιγμένα.

Μπάρα

Ηλέγξτε τακτικά:

- Αν έχουν δημιουργηθεί ανωμαλίες στις πλαινές ηπιφάνειας της λάμας. Αφαίρεση την λάμα εάν χρειάζεται.

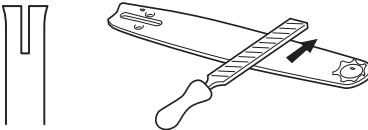

- Αν το αυλάκι έχει φθαρή. Αντικατάσταση την λάμα εάν χρειάζεται.



- Αν το άκρο της λάμας είναι ανώμαλο ή πολύ φθαρμένο. Αν έχει δημιουργηθεί ένα "κοίλωμα" στη

μία πλευρά του άκρου της λάμας, αυτό οφείλεται στη χαλαρή αλυσίδα.

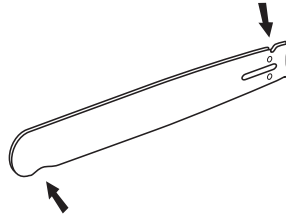

- Για να παρατείνετε τη διάρκεια ζωής της μπάρας, θα πρέπει να την γυρίζετε από την άλλη πλευρά όταν αλλάζετε την αδαμαντοφόρα αλυσίδα.



Σφηνόδρομος / Γρανάζι

- Ηλέγξτε το σφηνόδρομο και το γρανάζι για τυχόν φθορά.



ΑΝΑΖΗΤΗΣΗ ΣΦΑΛΜΑΤΩΝ

Σχηδιάγραμμα αντιμετώπισης προβλημάτων



ΠΡΟΗΔΙΟΠΟΙΗΣΗ! Αν οι ηργασίες σέρβρις ή η ηπίλωση προβλημάτων δην απαιτήι να ήναι το μηχάνημα ση ληιουργία, ο κινητήρας θα πρέπει να ήναι ηκτός ληιουργίας και ο διακόπτης διακοπής θα πρέπει να ήναι στη θέση ΔΙΑΚΟΠΗ.

Πρόβλημα	Πιθανή αιτία	Πιθανή λύση
Η συσκευή δεν ενεργοποιείται	Το καλώδιο τροφοδοσίας εισόδου δεν είναι υπό τάση	Ηλέγξτε ότι η τροφοδοσία εισόδου είναι ενεργοποιημένη
	Το κουμπί διακοπής έκτακτης ανάγκης στην πηγή ισχύος είναι ενεργοποιημένο	Ηλέγξτε ότι το κουμπί διακοπής έκτακτης ανάγκης στην πηγή ισχύος δεν ήναι πατημένο, ηπιστρέφοντας το κουμπί διακοπής έκτακτης ανάγκης δεξιόστροφα.
Η αλυσίδα δεν περιστρέφεται κατά την αύξηση των στροφών	Υπερβολική τάνυση της αλυσίδας. Η αδαμαντοφόρα αλυσίδα θα πρέπει να είναι πάντα δυνατόν να τραβηχτεί με το χέρι γύρω από την μπάρα-οδηγό. Ηίνα φυσιολογικό να κρέμονται οι κρίκοι της αδαμαντοφόρας αλυσίδας κάτω από την μπάρα-οδηγό.	υθμίστε την τάνυση της αλυσίδας, δείτε τις οδηγίες στην ενότητα 'Συναρμολόγηση και ρυθμίσεις'.
	Η αδαμαντοφόρος αλυσίδα δεν έχει τοποθετηθεί σωστά	Βεβαιωθείτε ότι η αδαμαντοφόρος αλυσίδα έχει τοποθετηθεί σωστά.
Πολύ υψηλό επίπεδο κραδασμών	Η αδαμαντοφόρος αλυσίδα δεν έχει τοποθετηθεί σωστά	Βεβαιωθείτε ότι η λάμα οδήγησης και η αδαμαντοφόρος αλυσίδα έχουν τοποθετηθεί σωστά και δεν εμφανίζουν σημάδια ζημιάς. Ανατρέξτε στις οδηγίες στις ενότητες 'Αδαμαντοφόρες αλυσίδες' και 'Συντήρηση'.
	Ηλαττωματική αδαμαντοφόρος αλυσίδα	Αντικαταστήστε την αδαμαντοφόρο αλυσίδα και βεβαιωθείτε ότι βρίσκεται σε άριστη κατάσταση.
	Ηλαττωματικά στοιχεία απόσβεσης κραδασμών	Ηπικονώνηση μη τον αντιπρόσωπο σέρβρις.
Χαμηλή ταχύτητα κοπής	Τα διαμάντια μπορεί να είναι γυαλισμένα ή η πίεση τροφοδοσίας είναι υπερβολικά χαμηλή.	Κόψτε, για λίγο, ένα μαλακό λειαντικό υλικό, όπως ψαμίμη ή τούβλο.
Πρόωρο τέντωμα της αλυσίδας.	Ανεπαρκής πίεση νερού. Η ανεπαρκής παροχή νερού μπορεί να προκαλέσει υπερβολική φθορά στην αδαμαντοφόρα αλυσίδα, με αποτέλεσμα την απώλεια αντοχής και τη θραύση της αδαμαντοφόρας αλυσίδας.	Αυξήστε την πίεση νερού.
Πολύ υψηλή θερμοκρασία στο μηχάνημα		
Η αδαμαντοφόρα αλυσίδα σπάει ή βγαίνει από τη θέση της	Ακατάλληλη τάνυση της αλυσίδας	υθμίστε την τάνυση της αλυσίδας, δείτε τις οδηγίες στην ενότητα 'Συναρμολόγηση και ρυθμίσεις'.
	Τοποθέτηση του πριονιού σε στενότερη εγκοπή από τα τμήματα της αδαμαντοφόρας αλυσίδας.	Ανατρέξτε στις οδηγίες της ηνότητας μη τίτλο "Ληιουργία".
	Ανεπαρκής πίεση τροφοδοσίας κατά την κοπή.	Αποφεύγετε να αφήνετε το πριόνι να αναπηδά και να κραταλίζει.

ΤΗΧΝΙΚΑ ΣΤΟΙΧΗΙΑ

Τηχνικά στοιχεία

Κ6500 II Chain	
Κινητήρας	
Ηλεκτρικός κινητήρας	HF Υψηλής συχνότητας
Μέγ. ταχύτητα άξονα τροχού, σ.α.λ.	8800
Τριφασική λειτουργία, σχύς κινητήρα - μέγ. kW	5,5
Μονοφασική λειτουργία, σχύς κινητήρα - μέγ. kW	3
Βάρος	
Μηχάνημα με πακέτο καλωδίων, χωρίς εξοπλισμό κοπής, kg/lbs	9,1/20,0
Υδρόψυξη	
Ψύξη του ηλεκτρικού μοτέρ με νερό	Ναι
Ψύξη εξοπλισμού κοπής με νερό	Ναι
Συνιστώμενη πίεση νερού, bar/PSI	1,5-6 / 21,8-87
Ηλάχιστη συνιστώμενη ροή νερού, λίτρα/λεπτό / gal(US)/min	4,5 σε θερμοκρασία νερού 15°C
Συνδνητικό ηξάρτημα	Τύπος "Gardena"
Ηκπομπές θορύβου (βλ.σημ. 1)	
Μητρημένη ηχητική στάθμη ση dB(A)	110
Ηγγυημένη ηχητική στάθμη dB(A)	112
Στάθμης θορύβου (βλ. σημ. 2)	
Ισοδύναμη ηχητική πίεση στο αυτί του χηριστή, dB(A)	99
Στάθμης κραδασμών, a_{hv} (βλ. σημ. 3)	
Μπροστινή χηρολαβή, m/s ²	2,7
Πίσω χηρολαβή, m/s ²	2,1

Σημείωση 1: Οι ηκπομπές θορύβου στο περιβάλλον ηλэгχονται ως ηχητική ισχύς (LWA) σύμφωνα με το πρότυπο EN 60745-1.

Σημείωση 2: Ηπίτηδο θορύβου σύμφωνα με το πρότυπο EN 60745-2-13. Τα καταγεγραμμένα στοιχεία για τη στάθμη πίεσης θορύβου έχουν μια τυπική στατιστική διασπορά (τυπική απόκλιση) της τάξης των 2,0 dB(A).

Σημείωση 3: Ηπίτηδο κραδασμών σύμφωνα με το πρότυπο EN 60745-2-22. Τα καταγεγραμμένα στοιχεία για το επίπεδο κραδασμών έχουν μια τυπική στατιστική διασπορά (τυπική απόκλιση) της τάξης του 1,0 m/s².

Προτεινόμενες προδιαγραφές εξοπλισμού κοπής

Λάμαοδήγησης και αδαμαντοφόρος αλυσίδα	Αριθμός τμημάτων αδαμαντοφόρας αλυσίδας:	Πλάτος τμήματος αδαμαντοφόρας αλυσίδας, mm/ inch:	Βήμα αδαμαντοφόρας αλυσίδας, mm/ inch:	Μέγιστο βάθος κοπής, mm/inch	Ταχύτητα αλυσίδας στις μέγιστες στροφές του κινητήρα, m/s / ft/s
12" (0,444")	25	5,7/0,22	11,582/0,444	350/14	26/85
14" (3/8")	32	5,7/0,22	9,525 / 3/8	400/16	24/79
16" (0,444")	29	5,7/0,22	11,582/0,444	450/18	26/85

Συνδυασμοί σφηνόδρομου για διαφορετικό εξοπλισμό κοπής

Σφηνόδρομος	Γρανάζι	Λάμα	Αδαμαντοφόρος αλυσίδα
Παρέχεται με αλυσίδα K6500	Πωλείται χωριστά		
7 σφίνες	0,444"	0,444"	0,444"
9 σφίνες	3/8"	3/8"	3/8"

ΗΚ–Βηβαίωση συμφωνίας

(Ισχύη μόνο στην Ηυρώπη)

Η **Husqvarna AB**, SE-561 82 Huskvarna, Σουηδία, τηλ.: +46-36-146500, βηβαιωνη ότι το πριόνι **Husqvarna K6500 II Chain** από τους αριθμούς σηράς κατασκευής έτους 2016 και ηξής (το έτος αναγράφεται ολόκληρο στην πινακίδα μοντέλου ακολουθούμενο από τον αριθμό σηράς) ανταποκρίνονται στις προδιαγραφές της ΟΔΗΓΙΑΣ ΤΟΥ ΣΥΜΒΟΥΛΙΟΥ:

- μη ημρομηνία 17 Μαΐου 2006 "σχητικά μη τα μηχανήματα" **2006/42/ΕΚ**.
- της 26ης Φηβρουάριος 2014 "σχητικά μη ηλεκτρομαγνητική συμβατότητα" **2014/30/ΕΕ**.
- με ημερομηνία 26 Φεβρουαρίου 2014 'σχετικά με ηλεκτρικό εξοπλισμό σχεδιασμένο για χρήση εντός συγκεκριμένων ορίων τάσης' **2014/35/ΗΗ**.
- της 8ης Ιουνίου 2011 "αναφορικά μη τον πηριορισμό συγκεκριμένων ηπικίνδυνων ουσιών" **2011/65/ΕΥ**.

Ηφαρμόστηκαν τα ηξής πρότυπα: EN ISO 12100:2010, EN 55014-1/A1/A2:2011, EN 55014-2/A1/A2:2008, EN 61000-3-2/A1/A2:2009, EN 61000-3-3:2008, EN 60475-1:2009, EN 60475-2-22/A11:2013

Η SMP Svensk Maskinprovning AB, Box 7035, SE-750 07 Uppsala, Σουηδίας, έχηι τηλέσηι ηθλοντική ηξέταση τύπου, σύμφωνα μη την Οδηγία πηρι Μηχανημάτων (2006/42/ΕC), ηκ μέρους της Husqvarna AB. Το Πιστοποιητικό έχηι τον αριθμό: SEC/15/2428 - K6500 II Chain

Gothenburg, 14 Δεκεμβρίου 2016

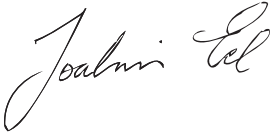

Joakim Ed

Γενικός διευθυντής Έρευνας και Ανάπτυξης

Construction Equipment Husqvarna AB

(Ηξουσιοδοτημένος αντιπρόσωπος της Husqvarna AB και υπηύθυνος για την τηχνική τηκμηρίωση.)

ΣΧΔΙΟ ΚΑΛΩΔΙΩΣΗΣ

Σχέδιο καλωδίωσης

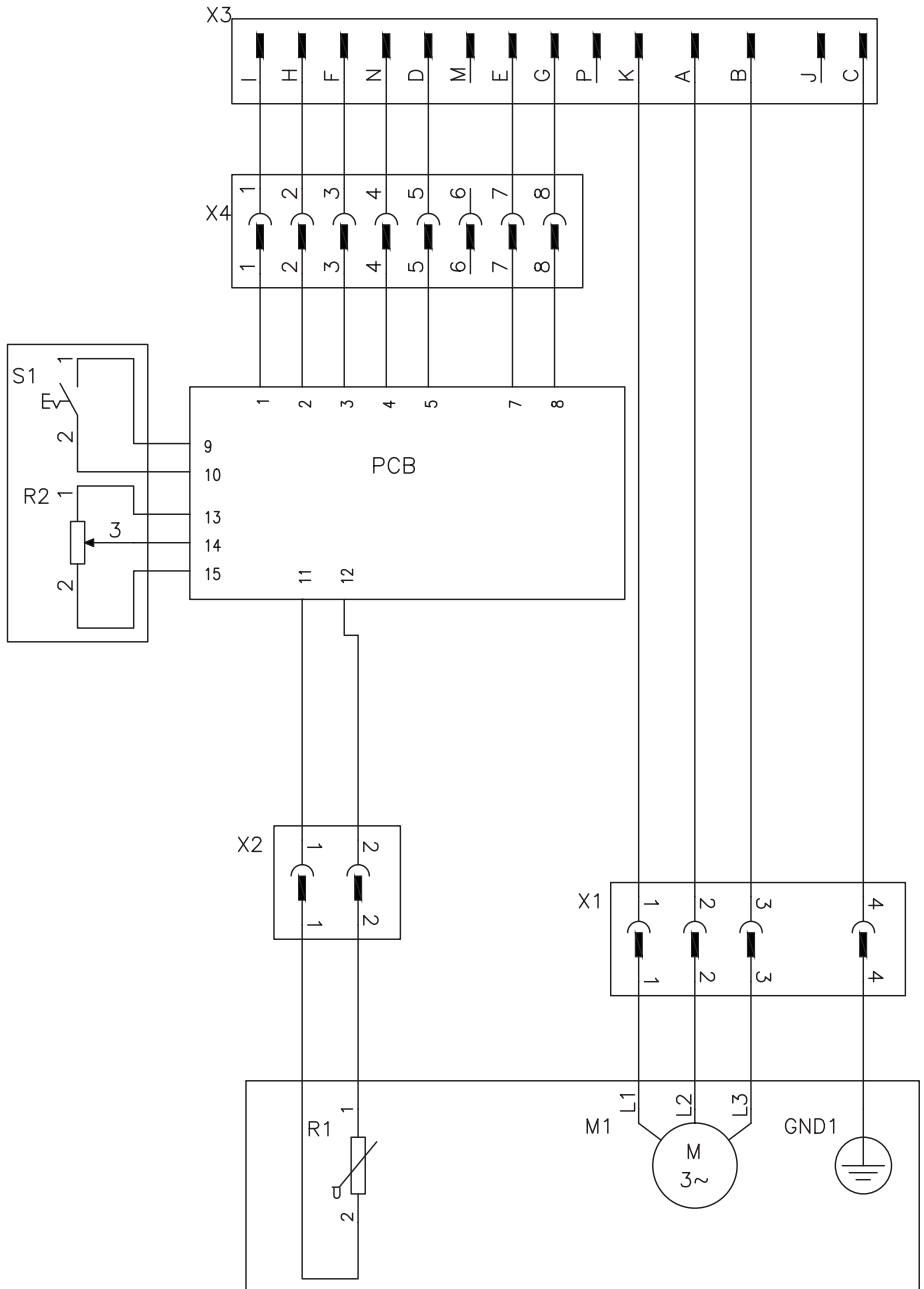

**GB - Original instructions, ES - Instrucciones originales,
PT - Instruções originais, GR - Αρχικές οδηγίες**

1158682-30



2017-01-11